

Owner's Manual

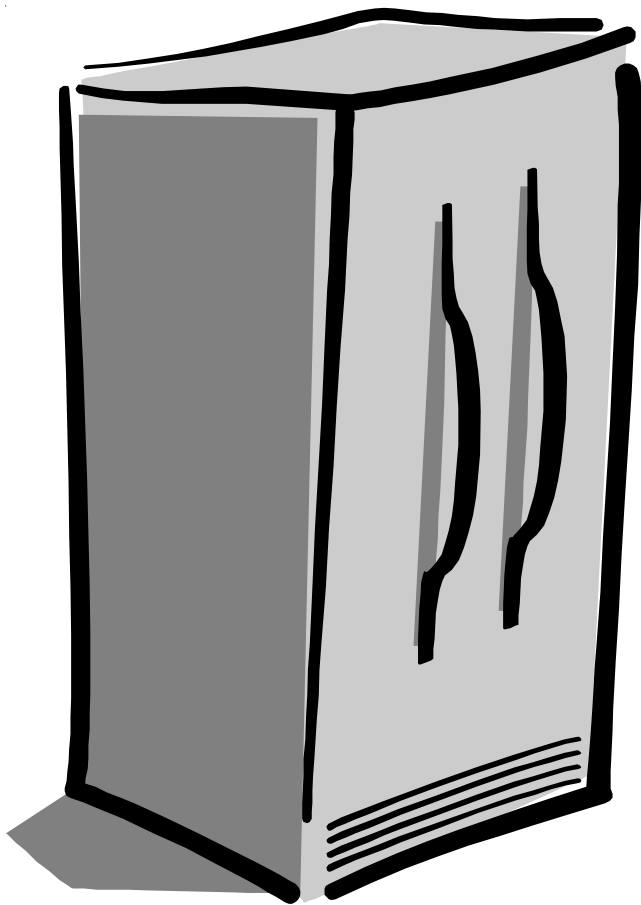

Side by Side Refrigerator

English	2
Deutsch	27
Français	51
Sección española	75
Svenskt avsnitt	99
Suomalainen osa	123
Nederlands	147
Sezione italiana	171
Norsk seksjon	195
Dansk afsnit	219
Εγχειρίδιο Ιδιοκτήτη	243
Secção portuguesa	267
Türkçe	291

Thank you for purchasing this refrigerator!

Please read this Owner's Manual thoroughly. This manual provides proper maintenance information.

Warranty service must be performed by an authorized servicer. The manufacturer also recommends contacting an authorized servicer if service is required after warranty expires. To locate an authorized servicer, contact your distributor.

When contacting your servicer, please provide the following information. Product information is on the serial plate, located on ceiling of fresh food section.

Model Number _____

'P' Number _____

Serial Number _____

Purchase Date _____

Dealer Name _____

Dealer Address _____

Dealer Phone _____

How to Obtain Replacement Parts and Services?

Problems? Save yourself the nuisance of unnecessary service calls; check the "Before Calling Service" section of the owner's manual.

Your new refrigerator has been carefully engineered and manufactured under strict quality standards and should give you satisfactory and dependable operation. However, like all mechanical merchandise, it may occasionally require adjustment, replacement parts, or maintenance. Should you ever need assistance, please contact the dealer from whom you purchased the refrigerator.

Provide the following:

- Model
- Manufacturing Number
- Serial Number and all of the other data shown on the model serial plate.
- State briefly the trouble you are having.

The page area to the left has been provided to record valuable information.

Keep instructions for future reference!

Keep this manual and your sales receipt together in a safe place in case warranty service is required.

What if These Features are Different from Mine?

This book is intended to show the variety of features that are available in the product line. If interested in purchasing additional items available for your unit, please contact your distributor.

Contents

Introduction	2
Contents	2
Important Safety Information	3
Installing Your Refrigerator.....	4
How to Transport Your Unit	4
How to Select the Best Location	4
How to Install and Remove Handles	5
How to Level Your Refrigerator	6
How to Adjust the Temperature Controls	7
About Your Filtration System	8
Refrigerator Features	9
Interior Shelves	9
Door Storage	10
Drawers	11
Freezer Features	12
Primary Features	12
Shelves	13
Door Storage	13
Dispenser Features	14
Primary Features	14
Water Dispenser Operation	14
Control Features (5-button control)	15
Control Features (Electronic control)	16
Hints and Care	19
How to Clean Your Unit	19
How to Remove and Replace Light Bulbs	20
Before Calling Service	21
Water Filter Data	25

Features at a Glance

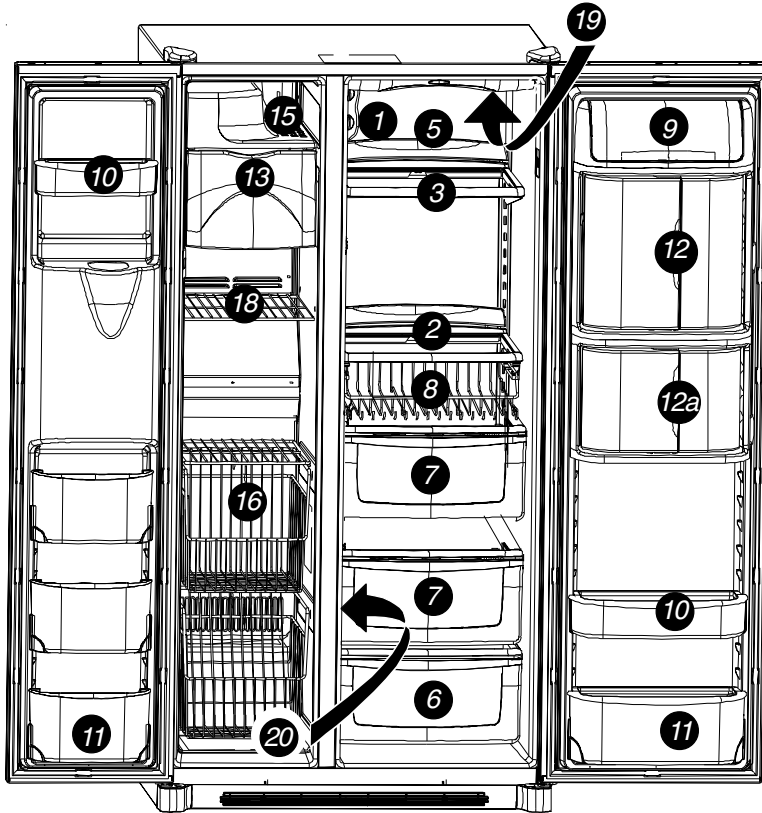

1. Temp Assure® controls
2. Spill Saver™ shelf
3. Spill Saver™ Easy Glide™ shelf
4. Side Glide™ shelves—not shown
5. Rear shelf extensions
6. Deli/Crisper drawer
7. Crisper drawer
8. Beverage Organizer™
9. Dairy center
10. Door buckets
- 10a. Bucket grippers—not shown
11. Tilt-out bucket
12. Beverage Chiller™
- 12a. Mini-Beverage Chiller™
13. Ice storage bin
14. Ice maker—not shown
15. Ice Cream Shelf
16. Stor-Mor® system
17. Hanging wire shelf—not shown
18. Fixed freezer shelf
19. Water filter—not shown
20. Air filter—not shown
21. Lights—not shown
 - Upper fresh food
 - Lower fresh food
 - Freezer
 - Dispenser

Important Safety Information

Recognize Safety Symbols, Words, Labels

DANGER

DANGER—Immediate hazards which **WILL** result in severe personal injury or death.

WARNING

WARNING—Hazards or unsafe practices which **COULD** result in severe personal injury or death.

CAUTION

CAUTION—Hazards or unsafe practices which **COULD** result in minor personal injury or product or property damage.

What You Need to Know about Safety Instructions

Warning and Important Safety Instructions appearing in this manual are not meant to cover all possible conditions and situations that may occur. Common sense, caution, and care must be exercised when installing, maintaining, or operating refrigerator. Always contact your dealer, distributor, service agent, or manufacturer about problems or conditions you do not understand.

DANGER

To reduce risk of injury or death, follow basic precautions, including the following:

Proper Disposal of Your Refrigerator

IMPORTANT: Child entrapment and suffocation are not problems of the past. Junked or abandoned refrigerators are still dangerous—even if they sit out for "just a few days". If you are getting rid of your old refrigerator, please follow the instructions below to help prevent accidents.

BEFORE YOU THROW AWAY YOUR OLD REFRIGERATOR OR FREEZER:

- Take off the doors.
- Leave the shelves in place so children may not easily climb inside.

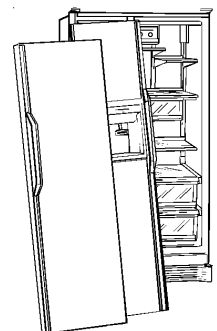

Installing Your Refrigerator

These instructions were provided to aid you in the installation of your unit. The manufacturer cannot be responsible for improper installation.

Steps to Follow...

A qualified engineer must connect refrigerator in accordance with these installation instructions. Measure door opening and depth and width of refrigerator. Remove handles or doors if required. Engineer must also do the following:

1. Follow local water and electrical company connection regulations.
2. Complete water supply connection before electrical supply connection.

Service to or replacement of power cord must be performed by a qualified servicer.

Installation Requirements

1. Install on an earthed outlet with a separate 230-240 volt, 50hz., 10A circuit Y-connection type power cord.
2. Protect soft flooring with cardboard or rugs.
3. Install on a floor which supports up to 429 kg.
4. Provide 5 mm clearance at side of refrigerator and for models more than 60 cm deep, provide 12.7 mm clearance at top of refrigerator.
5. **60 cm deep models.**
Trim corners of counter top to a 45° angle if counter top has 25 mm overhang.
Provide 5 mm clearance on both sides of refrigerator, and allow 7 mm on top for ease of installation and leveling.
No minimum clearance is required at the rear of the cabinet.

How to Remove Wooden Base



To avoid personal injury or property damage, two people must remove wooden base.

1. Tape doors shut to prevent doors from opening unexpectedly.
2. Slide appliance cart under side of refrigerator.
3. Wrap refrigerator with blanket or pad. Thread strap around refrigerator. Put foam shipping pads, located in shipping carton, under strap. Tighten strap securely.
4. Lower appliance cart to floor with appliance cart handles on bottom.
5. Remove top two bolts from skid.
6. Return refrigerator and appliance cart to an upright position. Remove strap.
7. Slide appliance cart under opposite side of refrigerator.
8. Repeat steps 3–5.
9. Remove wooden base.
10. Return refrigerator and appliance cart to an upright position and remove appliance cart.

IMPORTANT:

Do not leave refrigerator on its side longer than necessary to remove bolts.

How to Remove and Replace Doors and Hinges

- Contact a qualified engineer to perform this task.

Installing Your Refrigerator

How to Install and Remove Handles

Handles are located within fresh food section of refrigerator. Trim, plugs, and accent pieces will be located within the literature assembly.

Full-Length Grab Handles (non-stainless steel)

1 Remove two $\frac{1}{4}$ " hex nut screws from bottom of refrigerator and freezer door.

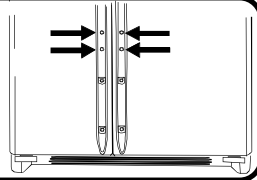

3 Insert screws removed in step 1 into screw holes at bottom of handle section.

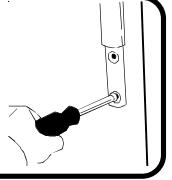

2 Align door handles with top and bottom sets of door clips, and slide down until screw holes on bottom of handles match with door screw holes.

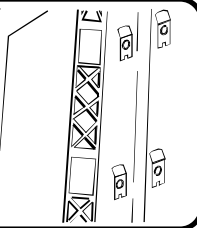

4 Snap trim over bottom portion of handles and retainers on bottom of door

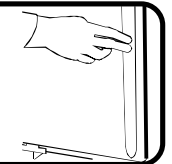

To remove after initial install...

- Follow steps 3 through 4 in reverse order.

NOTE: Fit may be tight. When removing handle, pull up and out.

Half-Length Grab Handles (non-stainless steel)

1 Remove four $\frac{1}{4}$ " hex nut screws from top and bottom of doors.

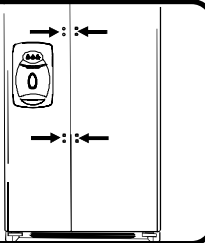

2 Align door handles with screw holes and insert screws removed in step 1.

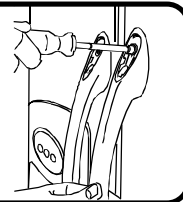

3 Snap colored handle trim over screw holes at top and bottom of handles.

- Snap in trim by inserting large round end first.



To remove after initial install...

Handles may need to be removed if transporting unit through tight spaces.

- Follow steps 2 and 3 in reverse order.

IMPORTANT: To avoid damage to handle, use a flat blade screwdriver edge wrapped in masking tape to remove colored handle trim.



WARNING

To avoid risk of serious personal injury from sharp edges, use extreme caution when removing & installing handles.

Stainless Steel Models

1 Loosen lower door clip on refrigerator door with $\frac{1}{4}$ " hex nut driver.

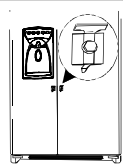

3 Fit other end of handle over upper door clip and slide up as far as possible.

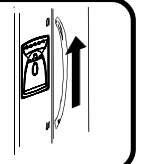

2 Locate predrilled hole at base of handle, and fit hollow end of handle over lower door clip.



4 Insert $\frac{1}{4}$ " hex nut driver into predrilled hole at base of handle and tighten screw.

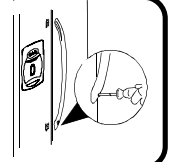

Installing Your Refrigerator

How to Install the Handles *continued*

Stainless Steel Handles *continued*

5 Insert screw plug into predrilled hole.



To remove after initial install...

- Follow steps 2 through 5 in reverse order.

IMPORTANT: To avoid damage to unit, use a flat blade screwdriver edge wrapped in masking tape to remove screw plugs.



6 Repeat steps 2 through 5 to install freezer handle.

How to Connect the Water Supply

- Contact a qualified engineer to perform this task.

How to Level Your Refrigerator

CAUTION

- To avoid damage to walls and flooring, protect soft vinyl or other flooring with cardboard, rugs, or other protective material.
- To avoid damage or breakage to adjusting bolt, do not use power tools to correct leveling.
- **DO NOT** adjust unit to be any shorter than 173.9 cm tall (minus hinge and cap). Doing so may damage underside components.

Materials Needed

- $\frac{3}{8}$ " hex head driver
- Level

1 Remove Toe Grille and Bottom Hinge Covers

- Open both doors 180°, or as wide as possible, to remove.

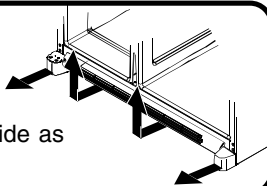

2 Turn both front adjustment screws (A) clockwise to raise and counterclockwise to lower.

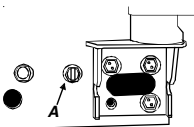

3 Turn both rear adjustment screws (B) clockwise to raise and counterclockwise to lower.

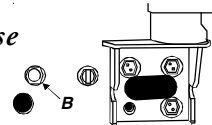

4 Check with level to verify 6 mm tilt to the back for proper door closure.

- If unit is aligned and stable, replace toe grille.

What if my doors are not aligned?

- Locate the higher door, and turn front adjustment screw counterclockwise. Continue until doors are level.
- If bottom of adjustment range is reached, and doors are not level—raise opposite door by turning front adjustment screw clockwise.
- Replace toe grille

What if my unit rocks?

- Turn rear adjustment screw clockwise to raise rocking corner.
- Replace toe grille.

Installing Your Refrigerator

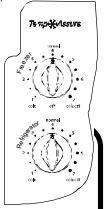

How to Adjust the Temperature Controls

This refrigerator is designed to operate at a household temperature of 16° to 43° C.

1 Locate refrigerator and freezer controls on upper left wall of fresh food section, and set both controls to 4.

IMPORTANT: Neither section will cool if freezer control is set to Off.

4 Check to see that fresh food section is 3° to 4° C.

- Turn control to next highest number if too warm.
- Turn control to next lowest number if too cold.
- Allow 5 to 8 hours for adjustments to take effect.

2 Allow 24 hours for temperatures to stabilize.

IMPORTANT: Due to design of unit, always start temperature adjustments with freezer section.

3 Check to see if freezer temperature is -17° to -16° C.

- Turn control to next highest number if too warm.
- Turn control to next lowest number if too cold.
- Allow 5 to 8 hours for adjustments to take effect.

5 Repeat process, as necessary.

How do I perform a temperature test?

Materials needed

- 2 thermometers measuring -21° to 10°C
- 2 drinking glasses





For Freezer



- Place thermometer in glass of vegetable oil in middle of freezer and continue with step 3 of *Temperature Adjustment* section.



For Refrigerator



- Place thermometer in glass of water in middle of unit and continue with step 3 of *Temperature Adjustment* section.

Electronic Temperature Control Models

1 To set temperature of the freezer, use the  buttons next to the  button. A setting of 0° to 2° F (-17° to -16° C) is recommended.

- Use the  button to raise the temperature of the freezer section, or the  to lower it.
- Press the  button to confirm the settings.

2 To set temperature of the fresh food section, use the  buttons next to the  button. A setting of 38° to 40° F (3° to 4° C) is recommended.

- Use the  button to raise the temperature of the fresh food section, or the  to lower it.
- Press the  button to confirm the settings.

3 Allow 24 hours for temperatures to stabilize.

NOTE: If adjusting the temperature of an operational unit, only 5 to 8 hours is required for temperatures to take effect.

About Your Filtration System...

Water Filter Removal and Installation

WARNING

To avoid serious illness or death, do not use unit where water is unsafe or of unknown quality without adequate disinfection before or after use of filter.

CAUTION

- Bypass cartridge DOES NOT filter water. Be sure to have replacement cartridge available when filter change is required.
- If water filtration system has been allowed to freeze, replace filter cartridge.
- If system has not been used for several months, and water has an unpleasant taste or odor, flush system by dispensing 2–3 glasses of water. If unpleasant taste or odor persists, change filter cartridge.

Initial Install of Water Filter

1 Remove blue bypass cap and retain for later use.

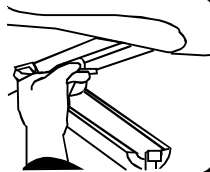

2 Remove sealing label from end of filter and insert into filter head.

- Rotate gently clockwise until filter stops and snap filter cover closed.



3 Reduce water spurts by flushing air from system. Run water continuously (approximately 2 minutes) through dispenser until water runs steady.

- Additional flushing may be required in some households where water is of poor quality.

I'm trying to dispense water to flush the system. Where's the water?



During initial use, allow about a 1 to 2 minute delay to allow internal water tank to fill.

What if I choose not to use the water filtration system?

Dispenser feature may be used without water filter cartridge. If you choose this option, replace filter with blue bypass cap.

Replacing Water Filter

IMPORTANT: Air trapped in system may cause water and cartridge to eject. Use caution when removing.

1 Turn filter counterclockwise until it releases from filter head.

2 Drain water from filter into sink or toilet, and dispose in normal household garbage.

3 Wipe up excess water in filter cover and continue with installation steps 2 and 3.

When do I change the water filter?

Select dispenser models feature a water filter change indicator. For instructions on how to operate and reset this feature, refer to the dispenser features section in your manual.

For units without indicator feature, filter should be changed approximately every 6 months.

IMPORTANT: Condition of water and amount used determines life span of water filter cartridge. If water use is high, or if water is of poor quality, replacement may need to take place more often.

How do I order a replacement filter cartridge?

Replacement Water Filter cartridge model OWF51 is available through your dealers and servicers. Contact your local distributor for more information.

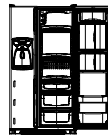

Fresh Food Features

What if These Features are Different from Mine?

This book is intended to show the variety of features that are available in the product line. If your refrigerator does not have all the options that are shown, many of these options may be purchased by contacting your local distributor.

Interior Shelves



CAUTION

To avoid personal injury or property damage, observe the following:

- Confirm shelf is secure before placing items on shelf.
- Handle tempered glass shelves carefully. Shelves may break suddenly if nicked, scratched, or exposed to sudden temperature change.

Side Glide™ Shelves (some models)

Side Glide™ shelves hook onto a rear double-crossbar assembly. Shelves may be aligned side by side to create a full width level surface, or if attached to separate crossbars, the shelves may slide left or right to accommodate storage needs.

To remove and install shelf:

- To remove shelf, raise shelf 10° to unhook from double crossbar and lift out.
- To install, reverse above procedure.

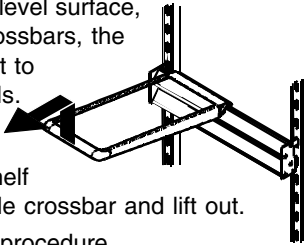

To slide shelves:

- Lift front of shelf slightly and slide left or right.

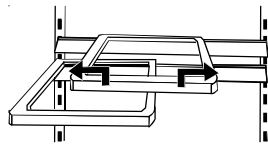

To remove and install double-crossbar assembly:

- To remove, slide assembly up to unhook from metal track.
- To install, reverse above procedure.

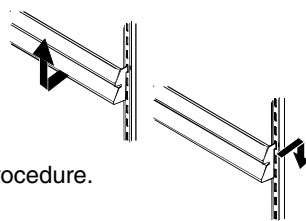

Spillsaver™ Easy Glide™ (some models)

Spillsaver™ Easy Glide™ shelves feature the convenience of easy cleaning with a pull-out design to reach items in the back. For ease of cleaning, glass shelf may be removed by pulling to full extension and lifting out of frame.

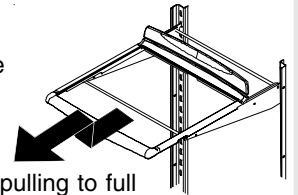

- To remove shelf and frame, see instructions for Spillsaver™ stationary shelves.

Spillsaver™

Spillsaver™ stationary shelves hold simple spills for easier cleaning.

- To remove shelves, lift up and out.
- To install shelves, reverse above procedure.

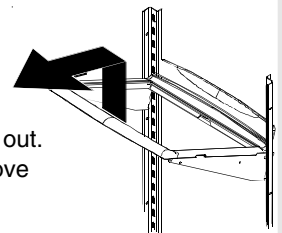

Rear Shelf Extensions (some models)

Rear shelf extensions help prevent articles from falling off the back of the shelf.

To remove and install shelf extension:

- To remove, pull extension straight up from rear of shelf.
- To install, insert posts of the shelf extension into holes in the shelf frame.

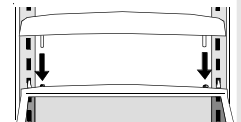

Fresh Food Features

Door Storage

Dairy Center

The dairy center provides convenient storage for items such as butter, yogurt, cheese, etc. This compartment is an adjustable feature located in the door. It can be moved to several different locations to accommodate storage needs.

- To remove, slide dairy center up and pull straight out.
- To install, reverse above procedure.

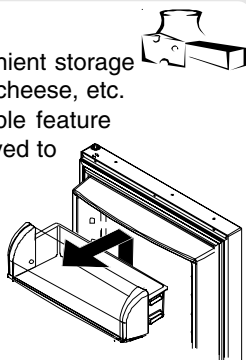

Tilt-Out Door Buckets (some models)

The Tilt-Out Bucket assembly consists of a bucket and frame, providing adjustable, convenient storage for food items in door. The bucket assembly tilts forward for easy access of items, and lifts out for ease in cleaning and adjusting.

To remove and install bucket:

- To remove bucket, tip bucket forward and pull straight out to remove.
- To install bucket, slide bucket into bucket frame and push bucket upright.

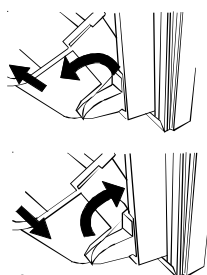

To adjust bucket frame:

- Remove bucket per above instructions.
- Lift frame off door support and place in desired door location.

Grip Pads

The Grip Pads prevent objects from sliding in the door bucket. Grip Pads are removable and are top-rack dishwasher safe for easy cleaning.

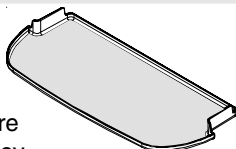

Beverage Chiller™/ Mini-Chiller™ (some models)

The Temperature-Controlled Beverage Chiller™ and Temperature-Controlled Mini Beverage Chiller™ keep beverages and other items up to 3°C colder than the rest of the fresh food section. Air inlet allows air from the freezer section to pass to Beverage Chiller™.

The Beverage Chiller™ control is located on the left wall of fresh food section. Control adjusts amount of air circulating in Beverage Chiller™. Turn control toward the large snowflake icon for colder temperature.



To remove and install Beverage Chiller™:

- If located directly above Chiller, dairy center or door bucket may need to be removed. Refer to appropriate instructions and remove item. Slide Beverage Chiller™ assembly up and pull straight out.
- To install, align one of the Beverage Chiller™ cold air intake holes (A) with one of the two air inlets (B) in door liner. Push assembly down onto door liner retainer until it stops.

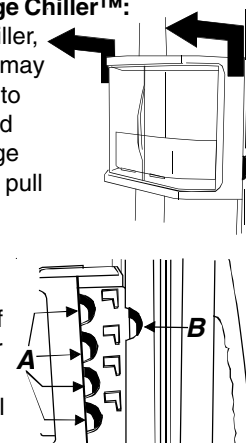

IMPORTANT: Beverage Chiller™ will not operate properly if air intake holes are not aligned with air inlet in door liner.

Door Buckets

Door buckets adjust to meet individual storage needs.

- To remove, slide bucket up and pull straight out.
- To install, reverse above procedure.

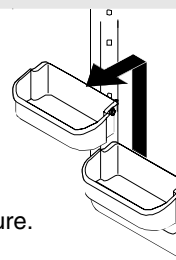

Fresh Food Features

Drawers

Deli/Crisper Drawer *climate controlled*

The Deli/Crisper system provides a drawer with a variable temperature control that keeps the compartment up to 3°C colder than refrigerator temperature. This drawer can be used for deli storage or additional produce storage.

NOTE: Cold air directed to the Deli/Crisper System can decrease refrigerator temperature. Refrigerator control may need to be adjusted.

Controls

Located on the wall to the left of the drawer, the climate controls regulate the air temperature in the Deli/Crisper drawer. Set control level to *cold* to provide normal refrigerator temperature for produce with outer skins. Use the *colest* setting for meats or other deli items.

Crisper Drawer *climate controlled*

Garden Fresh™ crisper keeps produce fresh longer by providing an environment with adjustable humidity.

Controls

The Garden Fresh™ controls regulate the amount of humidity in the crisper drawer. Use the *low* setting for produce with outer skins. Use the *high* setting for leafy produce.

To remove and install drawers:

- To remove drawer, pull drawer out to full extension. Tilt up front of drawer and pull straight out.
- To install, reverse above procedure.

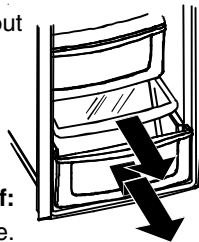

To remove and install crisper shelf:

- Lift off wall supports and remove.
- To install shelf, lower shelf onto wall supports and push in until shelf is flush with rear wall.

Beverage Organizer™ **(some models)**

The Beverage Organizer™ slides out from underneath the Spillsaver™ Easy Glide™ shelf. The Organizer holds up to twelve 12-ounce beverage cans.

To remove and install Organizer:

- To remove, empty contents of Organizer. Pull Organizer forward to full extension and lift front to release from shelf rail. Pull straight out to remove.
- To install, reverse above procedure.

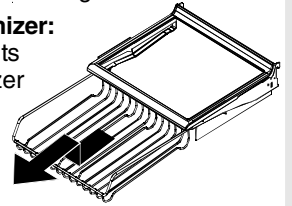

Freezer Features

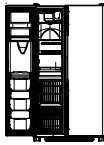

What if These Features are Different from Mine?

This book is intended to show the variety of features that are available in the product line. If your refrigerator does not have all the options that are shown, many of these options may be purchased by contacting your local distributor.

Primary Features

CAUTION

To avoid property damage, observe the following:

- Do not force ice maker arm down or up.
- Do not place or store anything in ice storage bin.

Automatic Dispensing Ice Maker

This ice maker creates the ice used in the dispensing system.

Using Ice Maker for the First Time

- Confirm ice bin is in place and ice maker arm is down.
- After freezer section reaches between -18° to -17° C, ice maker fills with water and begins operating.
- Allow approximately 24 hours after installation to receive first harvest of ice.
- Discard ice created within first 12 hours of operation to verify system is flushed of impurities.

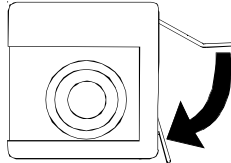

Operating Instructions

- Confirm ice bin is in place and ice maker arm is down.
- After freezer section reaches -18° to -17° C, ice maker fills with water and begins operating. You will have a complete harvest of ice approximately every 3 hours.
- Stop ice production by raising ice maker arm until click is heard.
- Ice maker will remain in the off position until arm is pushed down.

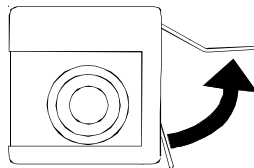

IMPORTANT: Ice Cream Shelf should not be installed if ice maker arm is in "off" position

Ice Cream Shelf

The Ice Cream Shelf provides a space for items to be chilled or frozen quickly.

- To remove, lift Ice Cream Shelf from ice bin rails and pull straight out.
- To install, reverse above procedure.

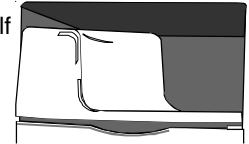

IMPORTANT: Ice Cream Shelf should not be installed if ice maker arm is in "off" position

Ice Storage Bin

The ice storage bin is located below the automatic dispensing ice maker.

To remove and install ice storage bin:

- To remove bin, remove Ice Cream Shelf. Raise ice maker arm to deactivate ice maker.
- Lift front of bin and pull out to its full extension. Lift up front of bin and remove.
- To install, slide bin into rails below ice maker until bin locks into place. Drop ice maker arm to activate ice maker, and replace Ice Cream Shelf.

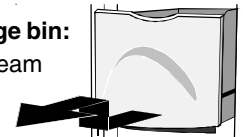

IMPORTANT: Ice bin must be locked in proper place for proper ice dispensing. If freezer door does not close, bin is not in proper location. Turn auger driver as shown to properly align ice bin with back of unit.

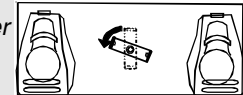

Freezer Features

Shelves

Stor-Mor® System

Baskets slide out for easy access of items in back. Shelves can be removed to meet individual storage needs.

To remove and install Stor-Mor® shelf:

- To remove, snap right side of shelf from cabinet railing and remove from wall mounting clips.
- To install, reverse above procedure.

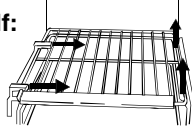

NOTE: Back of shelf must be flush with back of cabinet to secure firmly in cabinet railing. Improper alignment will cause shelf to slide.

To remove and install baskets:

- To remove, pull basket forward to full extension. Lift front handle to release basket from rails and remove.
- To install, reverse above procedure.

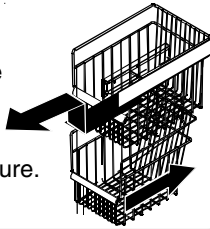

Fixed Freezer Shelf

To remove and install shelves:

- Remove shelf from wall mounting clips and pull out of left side mounting holes.

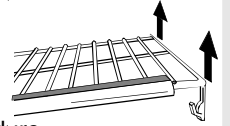

- To install, reverse above procedure.

Hanging Wire Shelf (some models)

Hanging wire shelf provides extra storage for ice cube trays, boxed frozen foods, ice packs, etc.

To remove shelf:

- Pinch rung hook of hanging wire shelf inward to release hanging wire shelf from right side of Stor-Mor® shelf. Shelf will swing downward.
- Press rung hook of hanging wire shelf outward to remove shelf from freezer section.

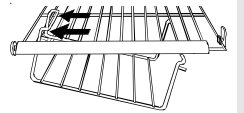
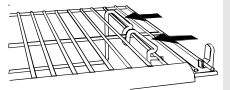

To install shelf:

- Perform above steps in reverse order.

Door Storage

Door Buckets

- Refer to Fresh Food section for instructions.

Tilt-Out Door Buckets (some models)

- Refer to Fresh Food section for instructions.

Dispenser Features

Primary Features

Dispenser Light *not shown*

A light activates within the dispenser area at full power when dispensing ice or water.

Front Fill Button (some models)

The Front Fill button works independently of the dispenser controls, providing an up-front alternative to the dispenser pad for dispensing water. This feature is convenient for filling large items that will not fit into the dispenser area (i.e. sport bottles, pitchers, large pans, coffee pots).

This feature allows added convenience of dispensing ice and water simultaneously.

To use, choose your preferred ice mode from dispenser control panel. Press container against dispenser pad while pressing the Front Fill button.

Dispenser Pad

The dispenser pad is located on the back wall of the dispensing area. When the dispenser pad is pressed, the selection chosen on your dispenser control panel will dispense.

Removable Tray

The removable tray at the bottom of the dispenser area is designed to collect small spills and may be easily removed for cleaning and emptying purposes.

IMPORTANT: Removable tray does not drain. Continuous water running into tray will cause tray to overflow.

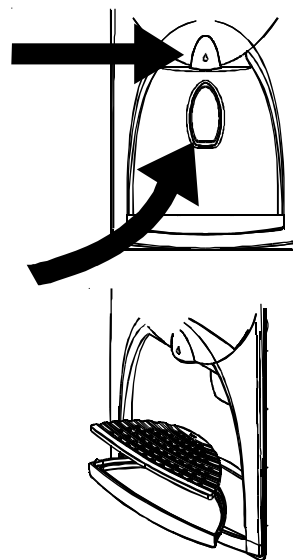

Water Dispenser Operation

CAUTION

To avoid personal injury or property damage, observe following instructions:

- Do not put fingers, hands, or any foreign object into dispenser opening.
- Do not use sharp objects to break ice.
- Do not dispense ice directly into thin glass, fine china, or delicate crystal.

NOTE: During initial use of water dispenser, allow an approximate 1-2 minute delay in water dispersal to allow internal water tank to fill. Discard first 10-14 containers of water after initially connecting refrigerator to household water supply and extended periods of nonuse.

To use dispenser pad:

- Choose water selection from dispenser control panel.
- Press sturdy, wide-mouthed container against dispenser pad.
- Release pressure on dispenser pad to stop water from dispensing. A small amount of water may continue to dispense, and collect in dispenser tray. Large spills should be wiped dry.

To use Front Fill button (some models):

- Align container under Front Fill button using water droplet as guide.
- Press and hold Front Fill button.
- Release button when desired fill is reached. A small amount of water may continue to dispense, and collect in dispenser tray. Large spills should be wiped dry.

NOTE: If water dispenser is active for more than 5 minutes, an automatic lock out sensor will shut down power to dispenser area. See **Automatic Lock Out** for further information.

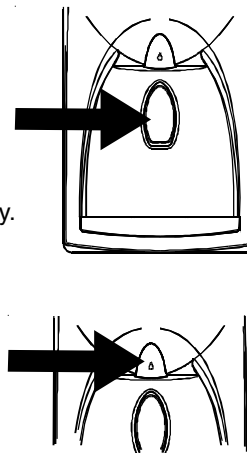

Dispenser Features

Control Features

(Five button control)

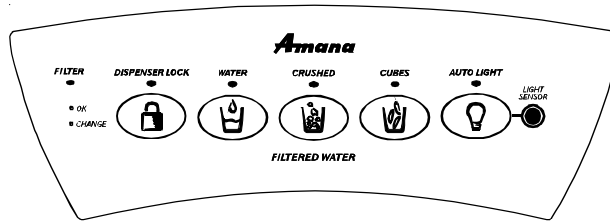

Ice Dispenser Operation

To dispense ice:

- Select *Cubed* or *Crushed* ice mode by pushing button on dispenser control panel. A green indicator light above button shows mode selection.
- Press container against dispenser pad. When dispensing crushed ice, hold container as close to chute as possible to reduce spraying. **Selection mode may not be changed while ice dispenser is in operation.**

NOTE: If dispenser is active for more than 3 minutes, an automatic lock out sensor will shut down power to dispenser area. See **Automatic Lock Out** for further information.

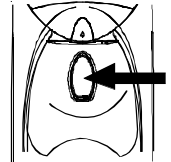
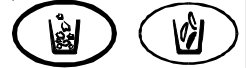

Dispenser Lock

This feature prevents ice or water from being dispensed.



To lock and unlock dispenser:

- To lock dispenser, press and hold *Dispenser Lock* button for 3 seconds. A green indicator light above button confirms dispenser is locked.
- To unlock dispenser, hold *Dispenser Lock* button for 3 seconds. Green indicator light above button will go out.

What is the Automatic Lock Out feature?

The Automatic Lock Out feature shuts down power to the water and ice dispenser when either dispenser has run continuously for approximately 3 minutes. If this mode goes into effect, the green light will activate above the *Dispenser Lock* button.

To unlock dispenser:

- To unlock dispenser, hold *Dispenser Lock* button for 3 seconds. Green indicator light above button will go out.

Filter Status Indicator Light

The Filter Status Indicator Light serves as a reminder to replace the water filter. A green light indicates that the filter is in good condition. A red light indicates the filter should be changed. Once light turns red, it will remain red until function is reset.

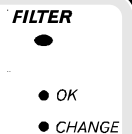

To reset indicator:

- Press and hold both *Dispenser Lock* and *Auto Light* buttons simultaneously for 4 seconds. The green Filter Status Indicator Light will flash 3 times when the function has successfully reset.

Auto Light

The *Auto Light* function offers the ability to activate the dispenser light at half-power when the *Light Sensor* detects that the light levels in room are low.

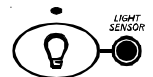

To activate and deactivate *Auto Light*:

- To activate, press *Auto Light* button located on control panel. A green indicator light above button displays to show that sensor is active.
- To deactivate, press *Auto Light* button. Green indicator light will go out.

NOTE: Dispenser light will operate whether or not *Auto Light* is selected.

Sabbath Mode (some models)

This mode is intended to deactivate power to the LED and dispenser lights, while allowing the controls to remain operational.

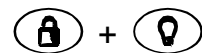

To activate Sabbath Mode:

- Press and hold both *Dispenser Lock* and *Auto Light* buttons simultaneously for 3 to 4 seconds. After 3 to 4 seconds, the LED and dispenser lights will turn off. **Dispenser light will not activate during dispensing while in this mode.**

NOTE: In the event that power is interrupted while the Sabbath Mode is active, the control will remain in Sabbath Mode when power returns.

To deactivate Sabbath Mode:

- Press and hold both *Dispenser Lock* and *Auto Light* buttons simultaneously for 3 to 4 seconds. After 3 to 4 seconds, the LED and dispenser lights will activate.

Dispenser Features

Control Features

(Electronic control)



Water and Ice Dispensing (main activator)

The water and ice dispensing functions work independently of each other.

To dispense water:

- Press the  button
- Press water activator

To dispense ice:



- Press the  button for crescent ice.
- Press the  button for crushed ice.



Dispenser Lock

This feature prevents ice or water from being dispensed.

To lock and unlock dispenser:

- To lock dispenser, press and hold the  button for 3 seconds. A green indicator light above button confirms dispenser is locked.
- To unlock dispenser, hold the  button for 3 seconds. Green indicator light above button will go out.



Light Function



The Light function offers two settings: OFF and AUTO.

NOTE: Dispenser light will operate at full power when ice or water functions are in use.

The OFF setting allows the light to function only as a dispenser cavity light.

The AUTO setting allows the *SENSOR* to measure the surrounding light levels and adjust the power of the cavity light accordingly. When the sensor registers lower light levels (night time, darkened kitchen), the cavity light will respond at 50% power. When the sensor registers high light levels (lighted kitchen, direct sunlight), the cavity light will not activate.

To deactivate the AUTO setting:



- Press the  button located on control panel. When the green indicator light above button display is off, the light will function only when dispensing ice or water.
- To activate the AUTO setting, press the  button. When the green indicator light above the button display is on, the cavity dispenser light will use the AUTO setting.



Filter Status Indicator Light

The Filter Status Indicator Light serves as a reminder to replace the water filter. A green light indicates that the filter is in good condition. A red light indicates the filter should be changed. Once light turns red, it will remain red until function is reset.

To reset indicator:

- Press and hold both the  and the  buttons simultaneously for 4 seconds. The green Filter Status Indicator Light will flash 3 times when the function has successfully reset.



OK ●

Change ●

What is the Automatic Lock Out feature?

The Automatic Lock Out feature shuts down power to the water and ice dispenser when either dispenser has run continuously for approximately 2 minutes. If this mode goes into effect, the green light will activate above the  button.

To unlock dispenser:

- To unlock dispenser, hold  button for 3 seconds. Green indicator light above button will go out.

Dispenser Features





Control Features *continued* (Electronic control)



Temperature Keys



These keys will lower or raise the freezer or fresh food compartment temperature.

To set the fresh food temperature:

- Locate the  next to the  button. Use the  button to raise the temperature of the fresh food section, or the  to lower it.

- Press the  button to confirm the setting.

To set the freezer temperature:

- Repeat the above instructions with the  buttons next to the  button on the display.

Max Cool *NOTE: The temperature setting cannot be changed if Max Cool or Max Freeze setting is active.*

This function causes the fresh food temperature to drop to the Minimum Refrigerator Temperature Setting preset by the control. This setting remains in effect for approximately 10 hours.

To activate Max Cool:

- Press the  button. The green light above the button will indicate active status.

To deactivate Max Cool:

- Press the  button. The green light above the button will turn off.

Max Freeze *NOTE: The temperature setting cannot be changed if Max Cool or Max Freeze setting is active.*

This function causes the freezer temperature to drop to the Minimum Freezer Temperature Setting preset by the control. This setting remains in effect for approximately 24 hours.

To activate Max Freeze:

- Press the  button. The green light above the button will indicate active status.

To deactivate Max Freeze:

- Press the  button. The green light above the button will go out.

Display On/Off

The Display On/Off switch controls power to the LED display.

To deactivate display:

- Press the  button. The display will turn off.

To reactivate display:

- Press the  button. The display will turn back on.

Vacation Mode

This key, if enabled, causes less frequent defrost cycles. This conserves energy.

To place refrigerator into Vacation Mode:

- Press the  button.

To deactivate Vacation Mode:

- Press the  button, *or* open either refrigerator door.

Alarm Off

This key is used to turn the HI TEMP Warning Indicator and audio alarm, as well as the OPEN DOOR audio alarm off.

To turn the alarm off:

- Press the  button.

Dispenser Features



Hidden Control Features (Electronic Control)

Sabbath Mode



This mode is intended to deactivate power to the LED and dispenser lights, while allowing the controls to remain operational. No visual or audio alarms will be available while in this mode.



To activate Sabbath Mode:

- Press and hold both the  and  buttons simultaneously for 3 seconds. After 3 seconds, the LED and dispenser lights will turn off. **Dispenser light will not activate during dispensing while in this mode.**

To deactivate Sabbath Mode:







- Press and hold both  and  buttons simultaneously for 3 seconds. After 3 seconds, the LED and dispenser lights will activate.

NOTE: In the event that power is interrupted while the Sabbath Mode is active, the control will remain in Sabbath Mode when power returns.

Auto Display

The AUTO Display controls the illumination of the LED display based on the light readings received from the *SENSOR*. In AUTO mode, if the *SENSOR* indicates low light levels, the display will be dimmer than if displaying during well-lit periods. In ON mode, the display will have only one illumination setting and will not change due to light levels.



To set the power level of the display:

- Press and hold both the  button and the freezer  button for 3 seconds. The current active state will show in the display by using  for on,  for auto.
- Use the refrigerator  button to scroll through the display states.
- Activate the chosen setting by pressing the  button.

Temperature Conversion Mode

This mode is available to change the Temperature Display between Fahrenheit and Celsius.

To change temperature reading:

- Press the  and freezer  buttons simultaneously for 3 seconds. Pressing the same button combination will allow the user to toggle between the two selections.

° F
° C

Hidden Lockout for Upper Keypad

The purpose of this mode is to prevent tampering with the upper set of dispenser controls. This includes the Display On/Off, Max Freeze, Max Cool, Vacation Mode, and Temperature Set functions.



To activate Hidden Dispenser Lockout:

- Press the  and  buttons simultaneously for 3 seconds.

To deactivate Hidden Dispenser Lockout:

- Press the  and  buttons simultaneously for 3 seconds.



ON/OFF Function

The ON/OFF function turns off cooling to the fresh food and freezer sections.

To turn the unit off:

- Press the freezer  button until the readout registers beyond the maximum allowable freezer temperature. At this point, the LED displays: -- --
- Press the  button to confirm the selection.

To reactivate the unit:

- Press the freezer  button.
- Press the  button to confirm the selection.



WARNING

To avoid electrical shock which can cause severe personal injury or death, do not perform maintenance or service on refrigerator unless unit is unplugged.

Hints and Care

How to Clean Your Unit



WARNING

To avoid electrical shock which can cause severe personal injury or death, disconnect power to refrigerator before cleaning. After cleaning, connect power.

CAUTION

To avoid personal injury or property damage:

- Read and follow manufacturer's directions for all cleaning products.
- Do not place buckets, shelves, or accessories in dishwasher. Cracking or warping of accessories may result.
- Handle tempered glass shelves carefully. Shelves may break suddenly if nicked, scratched, or exposed to sudden temperature change.
- Protect soft vinyl or other flooring with cardboard, rugs, or other protective material.

What cleaners are recommended for my stainless steel product?

Your manufacturer has a cleaner available for purchase (Part # 31960801). Please contact your local distributor for purchase.

IMPORTANT: *Damage to stainless steel finish due to improper use of cleaning products or non-recommended productions is not covered under any warranty.*

General

1. Wash surfaces with a warm water and baking soda solution. Use a soft clean cloth to clean surfaces.
2. Rinse surfaces with warm water. Dry surfaces with a soft, clean cloth.

Adhesives

1. Remove glue residue by rubbing toothpaste into adhesive with fingers until adhesive loosens.
2. Rinse surface with warm water. Dry surface with a soft, clean cloth.

Door Gaskets

1. Keep gaskets clean at all times. Clean door gaskets thoroughly every 3 months according to "General" instructions.

Condenser Coils

Clean condenser coil every 3 months to ensure maximum performance of refrigerator. Accumulated dust and lint may cause the following:

- reduced cooling performance
- increased energy usage
- in extreme cases, premature compressor failure

1. Remove toe grille and bottom hinge covers as shown right.
2. Clean front surface of condenser coil with a vacuum cleaner hose nozzle.
3. Replace toe grille by inserting clips in holes and snapping in. Snap bottom hinge covers over bottom hinges.

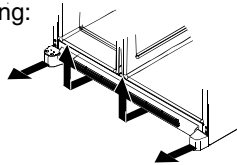

Glass Shelves

Remove shelf by lifting front, releasing hooks from metal track then pulling out. Place shelf on a towel. Allow shelf to adjust to room temperature before cleaning.

Clean crevices by completing the following steps:

1. Dilute mild detergent and brush solution into crevices using a plastic bristle brush. Let set for 5 minutes.
2. Spray warm water into crevices using faucet spray attachment.
3. Dry shelf thoroughly and replace shelf by inserting hooks into metal track and lowering front.

How do I remove an odor from my refrigerator?

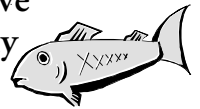

1. Remove all food and disconnect power to refrigerator.
2. Clean all interior surfaces including ceiling, floor, and walls according to "General" instructions. Pay special attention to corners, crevices, and grooves. Include all drawers, shelves, and gaskets.
3. Connect power to refrigerator and return food to refrigerator. Wash and dry all bottles, containers and jars. Wrap foods in tightly sealed containers to prevent further odor. After 24 hours, check if odor was eliminated.

Complete the following steps if odor was not eliminated.

4. Complete steps 1–2.
5. Place garden fresh crispers on top shelf of refrigerator section. Pack refrigerator and freezer sections including doors with crumpled sheets of black and white newspaper.
6. Place charcoal briquettes randomly throughout newspaper.
7. Close doors and let stand 24–48 hours.
8. Remove charcoal briquettes and newspapers.
9. Complete steps 2–3.

If odor was still not eliminated, contact your local retailer for assistance.

Hints and Care



How to Get the Most Out of Your Energy Dollar

This refrigerator is designed to be one of the most energy efficient refrigerators available. Reduce energy use by observing the following.

- Operate in normal household temperatures of 16° to 43°C away from heat sources and direct sunlight.
- Set refrigerator, freezer, and Chiller Fresh™ system controls no colder than necessary.
- Keep freezer section full.
- Keep door gaskets clean and pliable. Replace gaskets if worn.
- Keep condenser coils clean.

How to Remove and Replace Light Bulbs

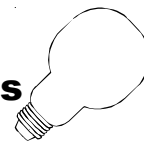

WARNING

To avoid electrical shock which can cause severe personal injury or death, disconnect power to refrigerator before replacing light bulb. If unable to disconnect power by unplugging power cord then remove the fuse at mains. After replacing light bulb, connect power.



CAUTION

To avoid personal injury or property damage, observe the following:

- Allow light bulb to cool.
- Wear gloves when replacing light bulb.

Upper fresh food section

1. Locate finger gaps on each side of clear light shield. Insert fingers and press in on each side of shield. Pull shield down and remove.
2. Remove light bulbs.
3. Replace with appliance bulbs, type Krypton E27, **no greater than 25 watts.**
4. Replace light bulb cover by inserting front tabs of light shield into holes in liner directly in front of light assembly.
5. Snap back of light cover into place.

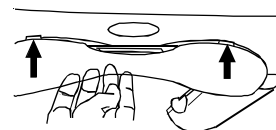

Lower fresh food section and Non-dispensing model freezer section

1. Pinch bottom tabs (**A**) on light cover and pull straight out.
2. Remove light bulb.
3. Replace with appliance bulbs, type Krypton E27, **no greater than 25 watts.**
4. Insert top tabs (**B**) of light cover into refrigerator liner and snap bottom portion over light assembly.

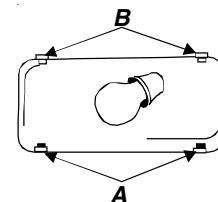

Dispensing model freezer section

1. Remove ice bin by lifting front of bin and pulling out.
2. Remove light bulb cover by pinching top tab (**A**) and pulling cover out of liner.
3. Replace with appliance bulbs, type Krypton E27, **no greater than 25 watts.**
4. Insert bottom tab (**B**) of light cover into liner and snap top portion over light assembly.
5. Replace ice bin by sliding in until bin locks into place.

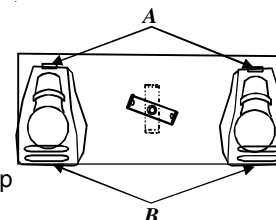

Ice 'N Water dispenser

1. Locate light bulb inside top edge of dispenser frame. Unscrew to remove.
2. Replace bulbs with a 230/240VAC bulb no greater than 12 watts. Extra light bulbs are provided in crisper due to local unavailability.



Before Calling Service

NOISE

Today's refrigerators have new features and are more energy efficient. Foam insulation is very energy efficient and has excellent insulating capabilities, however, foam insulation is not as sound absorbent. As a result, certain sounds may be unfamiliar. In time, these sounds will become familiar. Please refer to this information before calling service.

TOPIC	POSSIBLE CAUSE	SOLUTION
Clicking	Freezer control (A) clicks when starting or stopping compressor.	Normal operation
	Defrost timer (B) sounds like an electric clock and snaps in and out of defrost cycle.	Normal operation
Air rushing or whirring	Freezer fan (C) and condenser fan (D) make this noise while operating.	Normal operation
Gurgling or boiling sound	Evaporator (E) and heat exchanger (F) refrigerant makes this noise when flowing.	Normal operation
Thumping	Ice cubes from ice maker (some models) drop into ice bucket (G) .	Normal operation
	Dispenser ice chute (H) closing.	Normal operation
Vibrating noise	Compressor (I) makes a pulsating sound while running.	Normal operation
	Refrigerator is not level.	See <i>Installation Instructions</i> for details on how to level your unit.
Buzzing	Ice maker water valve (J) hookup (some models) buzzes when ice maker fills with water.	Normal operation
Humming	Ice maker (K) is in the 'on' position without water connection.	Stop sound by raising ice maker arm to 'off' position. See <i>Automatic Ice Maker</i> section in your owner's manual for details.
	Ice auger (L) (some models) hums as auger agitates ice during dispensing.	Normal operation
	Compressor (I) can make a high pitched hum while operating.	Normal operation
	Solenoid valve (M) operating ice chute door.	Normal operation

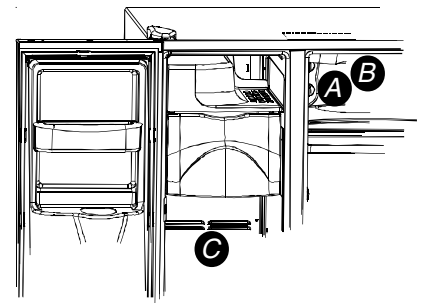
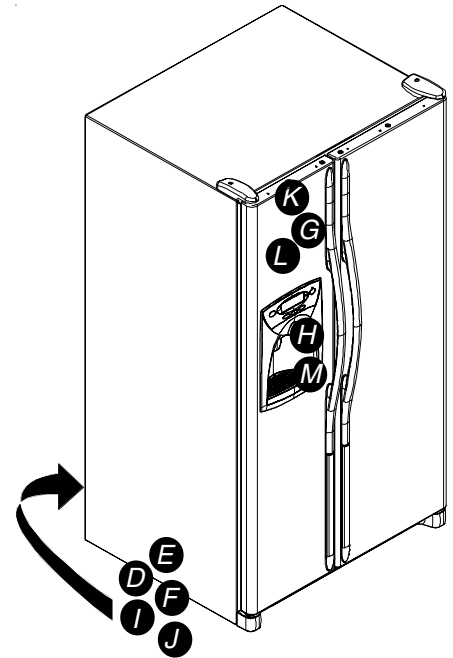

OPERATION

Freezer control and lights are on, but compressor is not operating.	Refrigerator is in defrost mode.	Normal operation Wait 40 minutes to see if refrigerator restarts.
Deli/Crisper system temperature is too warm	Control settings are too low.	See section on Deli/Crisper system to adjust controls.
	Freezer controls are set too low.	See controls section in Owner's Manual on how to adjust your controls.
	Drawer is improperly positioned.	See section on Deli/Crisper system to verify drawer positioning.
Refrigerator does not operate	Refrigerator is not plugged in.	Plug in unit.
	Freezer control is not on.	See section on controls in your Owner's Manual.
	Fuse is blown, or circuit breaker needs to be reset.	Replace any blown fuses. Check circuit breaker and reset if necessary.
	Power outage has occurred	Call local power company listing to report outage.
Refrigerator still won't operate	Unit is malfunctioning.	Unplug refrigerator and transfer food to another unit. If another unit is not available, place dry ice in freezer section to preserve food. Warranty does not cover food loss. Contact service for assistance.
Fresh food temperature is too cold	Condenser coils are dirty.	Clean according to cleaning instructions in your Owner's Manual.
	Refrigerator or freezer controls are set too high.	See controls section in Owner's Manual on how to adjust your controls.
	Beverage Chiller™ (some models) is improperly positioned.	See section on Temperature-Controlled Beverage Chiller™ to verify proper positioning.

Before Calling Service

OPERATION

TOPIC	POSSIBLE CAUSE	SOLUTION
Food temperature appears too warm	Door is not closing properly.	Refrigerator is not level. See <i>Installation Instructions</i> for details on how to level your unit.
		Check gaskets for proper seal. Clean, if necessary, according to cleaning instructions in Owner's Manual.
		Check for internal obstructions that are keeping door from closing properly (i.e. improperly closed drawers, ice buckets, oversized or improperly stored containers or foodstuffs, etc.).
	Controls need to be adjusted.	See the controls section in your Owner's Manual for assistance in how to adjust your controls.
	Condenser coils are dirty.	Clean according to cleaning instructions in your Owner's Manual.
	Rear air grille is blocked on models over 60 cm deep.	Check the positioning of food items in refrigerator to make sure grille is not blocked. Rear air grille is located behind crisper drawers.
Refrigerator has an odor	Door has been opened frequently, or has been opened for long periods of time.	Reduce time door is open. Organize food items efficiently to assure door is open for as short a time as possible. Allow interior environment to adjust for period the door has been open.
	Food has recently been added.	Allow time for recently-added food to reach refrigerator or freezer temperature.
	Compartment is dirty or has odor-causing food.	Refer to odor removal instructions in Owner's Manual.
Water droplets form on outside of refrigerator	Air filter (some models) needs to be changed.	Change air filter.
	Check gaskets for proper seal.	Clean, if necessary, according to cleaning instructions in Owner's Manual.
	Humidity levels are high.	Normal during times of high humidity.
Water droplets form on inside of refrigerator	Controls require adjustment	See the controls section in your Owner's Manual for assistance in how to adjust your controls.
	Humidity levels are high or door has been opened frequently.	See the controls section in your Owner's Manual for assistance in how to adjust your controls.
Refrigerator or ice maker make unfamiliar sounds or seems too loud	Check gaskets for proper seal.	Reduce time door is open. Organize food items efficiently to assure door is open for as short a time as possible. Clean, if necessary, according to cleaning instructions in Owner's Manual.
	Normal operation	Refer to "Noise" section of <i>Before Calling Service</i> in your Owner's Manual.
Deli/Crisper System and/or crisper drawers do not close freely	Contents of drawer, or positioning of items in the surrounding compartment could be obstructing drawer	Reposition food items and containers to avoid interference with the drawers.
	Drawer is not in proper position	See section on Deli/Crisper System and/or crisper drawer section for proper placement.
	Refrigerator is not level.	See <i>Installation Instructions</i> for details on how to level your unit.
	Drawer channels are dirty or need treatment.	Clean drawer channels with warm, soapy water. Rinse and dry thoroughly. Apply a thin layer of petroleum jelly to drawer channels.
Refrigerator runs too frequently	Doors have been opened frequently or have been opened for long periods of time.	Reduce time door is open. Organize food items efficiently to assure door is open for as short a time as possible. Allow interior environment to adjust for period the door has been open.
	Humidity or heat in surrounding area is high.	Normal operation
	Food has recently been added.	Allow time for recently-added food to reach refrigerator or freezer temperature.
	Unit is exposed to heat by environment or by appliances nearby.	Evaluate your unit's environment. Unit may need to be moved to run more efficiently.
	Condenser coils are dirty.	Clean according to cleaning instructions in your Owner's Manual.

Before Calling Service

OPERATION (continued)

TOPIC	POSSIBLE CAUSE	SOLUTION
Refrigerator runs too frequently (continued)	Controls need to be adjusted.	See the controls section in your Owner's Manual for assistance in how to adjust your controls.
	Door is not closing properly	Refrigerator is not level. See <i>Installation Instructions</i> for details on how to level your unit
		Check for internal obstructions that are keeping door from closing properly (i.e. improperly closed drawers, ice buckets, oversized or improperly stored containers or foodstuffs, etc.).
	Check gaskets for proper seal. Clean, if necessary, according to cleaning instructions in Owner's Manual.	

ICE & WATER

Water appears cloudy	Air or air bubbles in water.	This is normal when first using dispenser and will disappear with use.
Particles in water and/or ice cubes.	Carbon dust from water filter cartridge.	Initial water ejected through cartridge may contain harmless carbon dust flushed from cartridge. Particles are safe for consumption. Will disappear after the first few uses.
	Concentrations of minerals in water will form particles when water becomes frozen and melts.	Particles are not harmful and naturally occur in water supplies.
No indicator lights are lit on dispenser control (some models)	Freezer door is not closed.	Verify that freezer door is closed. Power is removed from the control when freezer door is opened.
	Refrigerator is not plugged in.	Plug in unit.
	Fuse is blown, or circuit breaker needs to be reset.	Replace any blown fuses. Check circuit breakers for any tripped circuits.
	Power outage has occurred.	Call local power company listing to report outage.
Neither ice nor water is dispensed when pads are pushed (some models)	Freezer door is not closed.	Verify that freezer door is closed. Power is removed from the control when freezer door is opened.
	Controls are in lock mode.	See Dispenser control instructions.
	Water tank is filling.	At initial use, there is an approximate 45-second delay in dispensing while the internal water tank is filling.
	Ice maker or ice maker-equipped unit has just recently been installed or a large amount of ice has just been used.	Wait 24 hours for ice production to begin and for ice maker to restock after emptied.
	Water filter is clogged or needs to be changed.	Change water filter.
Ice maker is not producing enough ice or ice is malformed (some models)	Ice maker has just recently been installed or a large amount of ice has just been used.	Wait 24 hours for ice production to begin and for ice maker to restock after emptied.
	Water pressure is too low.	Low water pressure can cause valve to leak. Water pressure must be between 20 to 100 pounds per square inch to function properly. A minimum pressure of 35 pounds per square inch is recommended for units with water filters.
	Water filter is clogged or needs to be changed.	Change water filter.
Ice maker is not producing ice (some models)	Ice maker arm is not in correct position	Confirm ice maker arm is down. See <i>Automatic Ice Maker</i> section in your Owner's Manual for details.
	Household water supply is not reaching water valve	Check water connection procedure in your <i>Installation Instructions</i> .
	Water supply tubing has kinks.	Turn off water supply and remove kinks. If kinks cannot be removed, replace tubing.
	Water pressure is too low.	Water pressure must be between 20 to 100 pounds per square inch to function properly. A minimum pressure of 35 pounds per square inch is recommended for units with water filters.
	Check freezer temperature.	See the controls section in your Owner's Manual for assistance on how to adjust your controls. Freezer must be between 0 to 2°F (-18 to -17°C) to produce ice.
	Ice bin is not installed properly	See ice bin section for proper installation and alignment.

Before Calling Service



TOPIC	POSSIBLE CAUSE	SOLUTION
Ice maker is not producing ice (some models-continued)	Improper water valve was installed.	Check water connection procedure in your <i>Installation Instructions</i> . Self-piercing and $\frac{3}{16}$ " saddle valves cause low water pressure and may clog the line over time. The manufacturer is not responsible for property damage due to improper installation or water connection.
Unit is leaking water	Plastic tubing was used to complete water connection.	The manufacturer recommends using copper tubing for installation. Plastic is less durable and can cause leakage. The manufacturer is not responsible for property damage due to improper installation or water connection.
	Improper water valve was installed.	Check water connection procedure in your <i>Installation Instructions</i> . Self-piercing and $\frac{3}{16}$ " saddle valves cause low water pressure and may clog the line over time. The manufacturer is not responsible for property damage due to improper installation or water connection.
Ice forms in inlet tube to ice maker	Water pressure is low.	Water pressure must be between 20 to 100 pounds per square inch to function properly. A minimum pressure of 35 pounds per square inch is recommended for units with water filters.
	Freezer temperature is too high.	See the controls section in your Owner's Manual for assistance on how to adjust your controls. Freezer is recommended to be between 0 to 2°F (-18 to -17°C).
Water flow is slower than normal	Water pressure is low.	Water pressure must be between 20 to 100 pounds per square inch to function properly. A minimum pressure of 35 pounds per square inch is recommended for units with water filters.
	Improper water valve was installed.	Check water connection procedure in your <i>Installation Instructions</i> . Self-piercing and $\frac{3}{16}$ " saddle valves cause low water pressure and may clog the line over time. The manufacturer is not responsible for property damage due to improper installation or water connection.
	Water inlet tubing has kinks.	Turn off water supply and remove kinks. If kinks cannot be removed, replace tubing.
	Water filter is clogged or needs to be changed.	Change water filter.
Dispenser water is not cold	Refrigerator has been recently installed	Allow approximately 12 hours for water in holding tank to chill.
	Water supply in holding tank has been depleted.	
	Water has settle into water lines outside holding tank and has warmed to room temperature.	Discard first glass of water and refill.

Water Filter Data

System Specification and Performance Data Sheet Refrigerator Water Filter Cartridge Model OWF-51

Specifications

Service Flow Rate (Maximum)	0.75 GPM (2.83 L/min)
Rated Service Life OWF-51-NI300 (Maximum)	300 gallons/ 1135 liters
Rated Service Life OWF-51-WI500 (Maximum)	500 gallons/ 1892 liters
Maximum Operating Temperature	100° F/38° C
Minimum Pressure Requirement	35 psi/ 138 kPa
Minimum Operating Temperature	33° F/ 1° C
Maximum Operating Pressure	120 psi/ 827 kPa

General Use Conditions: Read this Performance Data Sheet and compare the capabilities of this unit with your actual water treatment needs.

DO NOT use this product where water is microbiologically unsafe or of unknown quality without adequate disinfection before or after the system. System certified for cyst reduction may be used on disinfected water that may contain filterable cysts.

The retractable water filtration system uses a OWF-51 replacement cartridge (see your distributor to order). Timely replacement of filter cartridge is essential for performance satisfaction from this filtration system. Please refer to the applicable section in this Owner's Manual for general operation, maintenance requirements and troubleshooting.

This systems has been tested according to ANSI/NSF 42 and 53 for reduction of the substances listed below. The concentration of the indicated substances in water entering the system was reduced to a concentration less than or equal to the permissible limit for water leaving the system, as specified in ANSI/NSF 42 and 53.

Performance Data*

Substance	Influent challenge concentration	Effluent Average	Average % Reduction	Maximum Effluent	Min. Required Reduction	Inlet pH
Lead	0.15 mg/L +/- 10%	0.001 mg/L	99.33%	0.001 mg/L	0.010 mg/L	6.5
Lead	0.15 mg/L +/- 10%	0.002 mg/L	98.66%	0.003 mg/L	0.010 mg/L	8.5
Cyst	Minimum 50,000/L	1 count/mL	99.99%	3 count/mL	> 99.95%	NA
Turbidity	11 +/- 1 NTU	0.12 NTU	98.98%	0.18 NTU	0.5 NTU	NA
Lindane	0.002 mg/L +/- 10%	0.00005 mg/L	97.62%	0.00005 mg/L	0.00002 mg/L	NA
Atrazine	0.009 mg/L +/- 10%	0.0002 mg/L	97.93%	0.0006 mg/L	0.003 mg/L	NA
Chlorine	2.0 mg/L +/- 10%	0.09 mg/L	95.26%	0.17 mg/L	≥ 75%	NA
Particulate**	at least 10,000 particles/mL	900 count/mL	99.68%	2400 count/mL	≥ 85%	NA
2,4-D	0.210 mg/L +/- 10%	45.45 ug/L	84.42%	100 ug/L	0.0017 mg/L	NA
Asbestos	10 ⁷ to 10 ⁸ fibers/L; fibers greater than 10 micrometers in length	0.16 MFL/mL	99.96%	0.16 MFL/mL	99%	NA

* Tested using a flow rate of 0.75 GPM (2.83 L/min.) and a maximum pressure of 120 psi (827 kPa) under standard laboratory conditions, however, actual performance may vary. Health Claim Performance tested and certified by NSF International

** Particle size range classification of test. Particles used were 0.5 –1 microns.

Pentapure, Incorporated
1000 Apollo Road
Eagan, Minnesota U.S.A.
EPA EST #35917-MN-1



Tested and Certified by NSF International against ANSI/NSF Standards 42 & 53 in models OWF50-W1500 and OWF50-N1300 for the reduction of:

Standard No. 42: Authentic Effects Taste & Odor Reduction Chlorine Reduction Class 1 Mechanical Filtration Unit Particulate Reduction Class 1	Standard No. 53: Health Effects Chemical Reduction Unit Lead, Atrazine, Lindane & 2,4-D Reduction Mechanical Filtration Unit Cyst, Turbidity, & Asbestos Reduction
---	--

Vielen Dank, dass Sie sich für diesen Kühlschrank entschieden haben!

Lesen Sie bitte diese Gebrauchsanweisung sorgfältig durch. Sie finden hierin Informationen für eine ordnungsgemäße Wartung Ihres Kühlschranks.

Der Garantieservice muss von einem autorisierten Service-Techniker vorgenommen werden. Der Hersteller empfiehlt Ihnen, sich auch nach der Garantiezeit an einen autorisierten Service-Techniker zu wenden. Bei Ihrem Fachhändler erfahren Sie, wo Sie autorisierte Service-Techniker finden.

Wenn Sie sich an den Service-Techniker wenden, teilen Sie ihm bitte die folgenden Informationen mit. Diese Produktinformationen finden Sie auf dem Typenschild oben im Kühlschrankteil.

Modellnummer _____

Herstellungsnummer _____

Seriennummer _____

Kaufdatum _____

Name des Händlers _____

Adresse des Händlers _____

Telefonnummer des Händlers _____

Wie erhalte ich Ersatzteile und Reparaturleistungen?

Probleme? Rufen Sie nicht gleich unnötig den Kundendienst an. Lesen Sie zuerst in der Gebrauchsanweisung im Abschnitt „Bevor Sie den Kundendienst rufen“ nach.

Ihr neuer Kühlschrank wurde sorgfältig unter Einhaltung strenger Qualitätsstandards entwickelt und hergestellt. Daher sollte er zuverlässig funktionieren. Eventuell muss er jedoch wie alle mechanischen Geräte gelegentlich eingestellt, repariert oder gewartet werden. Sollten Sie den Kundendienst in Anspruch nehmen müssen, dann wenden Sie sich bitte an Ihren Fachhändler, bei dem Sie den Kühlschrank gekauft haben.

Geben Sie ihm die folgenden Informationen:

- Modellnummer
- Herstellungsnummer
- Seriennummer und alle anderen Daten, die auf dem Typenschild vermerkt sind
- Eine kurze Beschreibung des Problems

In der linken Spalte dieser Seite finden Sie einen Bereich, in den Sie diese wichtigen Informationen eintragen können.

Bewahren Sie diese Anleitung zum späteren Nachschlagen auf!

Bewahren Sie dieses Handbuch und Ihre Rechnung zusammen an einem sicheren Ort für den Fall auf, dass Sie während der Garantiezeit den Kundendienst in Anspruch nehmen müssen.

Was ist, wenn diese Merkmale bei meinem Gerät anders sind?

Dieses Handbuch deckt die zahlreichen Merkmale ab, die in dieser Produktlinie verfügbar sind. Wenn Sie für Ihren Kühlschrank zusätzliche Elemente kaufen möchten, wenden Sie sich bitte an Ihren Fachhändler.

Inhalt

Einführung	27
Inhalt	27
Wichtige Sicherheitsinformationen	28
Installation Ihres Kühlschranks	29
So transportieren Sie Ihr Gerät	29
So wählen Sie den besten Standort aus	29
So montieren und demontieren Sie die Griffe	30
So bringen Sie Ihren Kühlschrank in die Waage	31
So stellen Sie die Temperaturregler ein	32
Informationen zu Ihrem Filtersystem	33
Merkmale des Kühlschrankteils	34
Innere Regale	34
Lagermöglichkeiten in der Tür	35
Fächer	36
Merkmale des Gefrierschrankteils	37
Grundfunktionen	37
Roste	38
Lagermöglichkeiten in der Tür	38
Merkmale des Spenders	39
Grundfunktionen	39
Betrieb des Wasserspenders	39
Einstellfunktionen (Einstellung mit 5 Tasten)	40
Einstellfunktionen (Elektronische Einstellung)	41
Hinweise und Pflege	44
So reinigen Sie Ihr Gerät	44
So entfernen und ersetzen Sie Glühlampen	45
Bevor Sie den Kundendienst rufen	46
Daten zum Wasserfilter	50

Alle Merkmale auf einen Blick

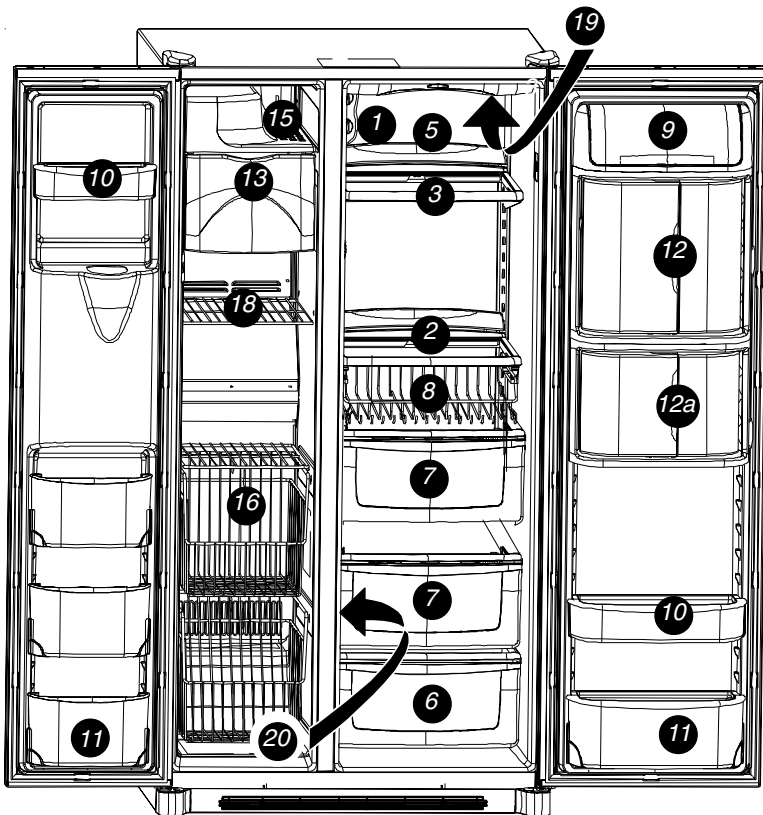

1. Temp Assure® Regler
2. Spill Saver™ Regal
3. Spill Saver™ Easy Glide™ Regal
4. Side Glide™ Regale – nicht abgebildet
5. Hintere Regalerweiterungen
6. Delikatessen-/Gemüse-Fach
7. Gemüsefach
8. Beverage Organizer™
9. Dairy Center
10. Türkörbe
- 10a. Anti-Rutschmatten - nicht abgebildet
11. Herausklappbarer Türkorb
12. Beverage Chiller™
- 12a. Mini-Beverage Chiller™
13. Eisbehälter
14. Eiserzeuger – nicht abgebildet
15. Speiseeisregal
16. Stor-Mor®-System
17. Hängendes Drahtregal – nicht abgebildet
18. Festes Gefrierschrank-Regal
19. Wasserfilter – nicht abgebildet
20. Luftfilter – nicht abgebildet
21. Lampen – nicht abgebildet
 - Oberer Kühlschrankteil
 - Unterer Kühlschrankteil
 - Gefrierschrankteil
 - Spender

Wichtige Sicherheitsinformationen

Bedeutung von Sicherheitssymbolen, -wörtern und -etiketten

 **GEFAHR**

GEFAHR – Unmittelbare Gefahren, die zu schwerem Personenschaden oder zum Tode **FÜHREN**.

 **WARNUNG**

WARNUNG – Gefahren und gefährliche Vorgehensweisen, die zu schwerem Personenschaden oder zum Tod führen **KÖNNTEN**.

 **VORSICHT**

VORSICHT – Gefahren oder gefährliche Vorgehensweisen, die zu leichtem Personenschaden bzw. Produkt- oder Sachschaden führen **KÖNNTEN**.

Was Sie über Sicherheitsanweisungen wissen müssen

Warnungen und wichtige Sicherheitsanweisungen in diesem Handbuch können nicht alle möglichen Bedingungen und Situationen abdecken, die auftreten können. Gesunder Menschenverstand, Vorsicht und Verantwortung müssen bei der Installation, Wartung und dem Betrieb des Kühlschranks angewendet werden. Wenden Sie sich stets an Ihren Fachhändler, Vertragshändler, Kundendienst oder Hersteller, wenn es Probleme oder Bedingungen gibt, die Sie nicht verstehen.

 **WARNUNG**

Um die Gefahren von Personenschaden und Tod zu verringern, befolgen Sie bitte die grundlegenden Vorsichtsmaßnahmen, einschließlich der folgenden:

Die richtige Entsorgung Ihres Kühlschranks

WICHTIG: Leider kommt es immer noch vor, dass sich Kinder in einem Kühlschrank einschließen und darin ersticken. Kühlschränke, die im freien Gelände oder auf Müllhalden weggeworfen werden, sind immer noch gefährlich, auch wenn sie „nur ein paar Tage“ dort bleiben. Wenn Sie sich von Ihrem alten Kühlschrank trennen, halten Sie sich bitte an die nachstehenden Anweisungen, um Unfälle zu vermeiden.

BEVOR SIE IHREN ALTEN KÜHLSCHRANK ODER IHR ALTES GEFRIERGERÄT WEGWERFEN:

- Montieren Sie die Türen ab.
- Lassen Sie die Fächer und Roste im Kühlschrank, damit Kindern das Hineinklettern erschwert wird.

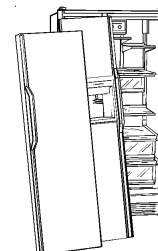

Installation Ihres Kühlschranks

Die folgenden Anweisungen sollen Sie bei der Aufstellung Ihres Geräts unterstützen. Amana ist nicht für eine unsachgemäße Installation verantwortlich.

Gehen Sie wie folgt vor...

Der Kühlschrank muss von einem qualifizierten Techniker gemäß den Installationsanweisungen angeschlossen werden. Messen Sie die Türöffnung sowie die Breite und Tiefe des Kühlschranks aus. Montieren Sie, falls erforderlich, Griffe oder Türen ab. Der Techniker muss darüber hinaus Folgendes tun:

1. Die Anschlussvorschriften der lokalen Wasser- und Stromversorgungsgesellschaft einhalten.
2. Den Wasseranschluss einrichten, bevor er den Stromanschluss herstellt.

Servicearbeiten am Stromkabel oder dessen Austausch müssen von qualifizierten Kundendienstleuten durchgeführt werden.

Voraussetzungen für die Installation

1. Der Kühlschrank muss mit einem für Sternschaltung ausgelegten Netzkabel an einer geerdeten Steckdose mit separatem 230 V, 50 Hz, 10A-Stromkreis angeschlossen werden.
2. Ein empfindlicher Boden muss mit Pappe oder Teppichen geschützt werden.
3. Der Kühlschrank darf nur auf einem Boden aufgestellt werden, der mindestens 429 kg trägt.
4. An den Seiten muss ein Abstand von 5 mm eingehalten werden. Bei Modellen mit einer Tiefe von mehr als 60 cm muss außerdem über dem Kühlschrank ein Abstand von 12,7 mm eingehalten werden.
5. **60 cm tiefe Modelle.**
Schneiden Sie die Ecken der oberen Platte in einem Winkel von 45° ab, falls sie einen Überhang von 25 mm hat.
Der Kühlschrank lässt sich einfacher aufstellen und in die Waage bringen, wenn an den Seiten jeweils ein Abstand von 5 mm und oben einen Abstand von 7 mm eingehalten wird. An der Rückseite ist kein Mindestabstand erforderlich.

Holzunterlage entfernen



Um Verletzungen oder Beschädigungen zu vermeiden, muss die Holzunterlage von zwei Personen entfernt werden.

1. Verkleben Sie die Türen, um zu verhindern, dass sie sich unerwartet öffnen.
2. Schieben Sie einen Gerätekarren seitlich unter den Kühlschrank.
3. Umwickeln Sie den Kühlschrank mit einer Decke oder einem Kissen. Befestigen Sie sie mit einem Gurt. Schieben Sie die Schaumeinlagen des Versandkartons unter den Gurt und ziehen Sie dem Gurt fest an.
4. Senken Sie den Gerätekarren zu Boden, so dass seine Griffe auf den Boden zu liegen kommen.
5. Entfernen Sie die beiden oberen Schrauben vom Beschlag.
6. Stellen Sie den Kühlschrank und den Gerätekarren wieder in eine aufrechte Position. Entfernen Sie den Gurt.
7. Schieben Sie den Gerätekarren unter die gegenüberliegende Kühlschrankseite.
8. Wiederholen Sie die Schritte 3 - 5.
9. Entfernen Sie die Holzunterlage.
10. Stellen Sie den Kühlschrank und den Gerätekarren wieder aufrecht und entfernen Sie den Gerätekarren.

WICHTIG:

Lassen Sie den Kühlschrank für das Entfernen der Schrauben nicht länger als notwendig horizontal liegen.

Türen und Scharniere entfernen und anbauen

- Wenden Sie sich hierfür an einen qualifizierten Techniker.

Installation Ihres Kühlschranks

So montieren und demontieren Sie die Griffe

Griffe befinden sich im Kühlschrankteil. Leisten, Stopfen und Zierteile befinden sich bei der Dokumentation.

Griffleisten über die gesamte Höhe (kein Edelstahl)

1 Entfernen Sie die beiden 1/4 Zoll Sechskantschrauben unten an der Kühlschrank- und Gefrierschranktür.

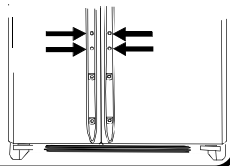

2 Richten Sie die Türgriffe mit den Halterungen oben und unten an der Tür aus und schieben Sie sie nach unten, bis die Schraubenlöcher der Griffe mit den Schraubenlöchern der Tür übereinstimmen.

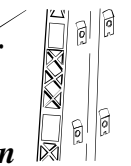

3 Setzen Sie die in Schritt 1 entfernten Schrauben in die Schraubenlöcher im unteren Teil des Griffes ein und ziehen Sie sie fest.

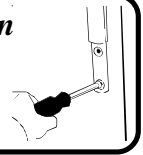

4 Drücken Sie die Leiste auf den unteren Teil des Griffes sowie die Halterungen unten an der Tür, bis sie einrastet.

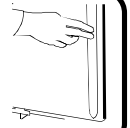

Griffe abbauen, nachdem sie montiert wurden...

- Führen Sie die Schritte 3 bis 4 in umgekehrter Reihenfolge aus.

HINWEIS: Die Griffe können fest sitzen. Ziehen Sie beim Entfernen den Griff nach oben und zu sich hin.

Griffleisten über die halbe Höhe (kein Edelstahl)

1 Entfernen Sie die beiden 1/4 Zoll Sechskantschrauben oben und unten an den Türen.

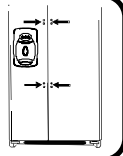

2 Richten Sie die Türgriffe mit Schraubenlöchern aus, setzen Sie die in Schritt 1 entfernten Schrauben in die Schraubenlöcher ein und ziehen Sie sie fest.

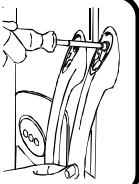

3 Drücken Sie die farbige Griffabdeckung über die Schraubenlöcher oben und unten an den Griffen bis sie einrasten.

- Lassen Sie die Leiste einrasten, indem Sie zuerst das lange runde Ende einsetzen.

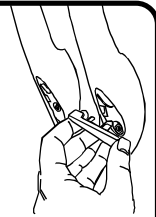

Griffe abbauen, nachdem sie montiert wurden...

Die Griffe müssen eventuell entfernt werden, um das Gerät durch enge Passagen im Haus zu transportieren.

- Führen Sie die Schritte 2 bis 3 in umgekehrter Reihenfolge aus.

WICHTIG: Verwenden Sie zum Entfernen der farbigen Griffabdeckungen die flache Klinge eines Schraubenziehers, die Sie mit Abdeckband umwickelt haben, um den Griff nicht zu beschädigen.

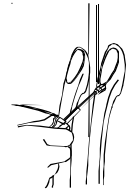

⚠️ WARNUNG

Bei Montage und Demontage der Griffe äußerst vorsichtig vorgehen, um schwere Verletzungen an scharfen Kanten zu vermeiden.

Modelle aus Edelstahl

1 Lockern Sie die untere Griffhalterung am Kühlschrank mit einem 1/4" Sechskant-Steckschlüssel.



2 Setzen Sie das hohle Ende des Griffs mit dem vorgebohrten Loch über die untere Halterung.



3 Setzen Sie das andere Ende des Griffs über die obere Halterung und schieben Sie den Griff so weit wie möglich nach oben.

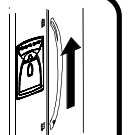

4 Setzen Sie den 1/4" Sechskant-Steckschlüssel im vorgebohrten Loch unten am Griff an und ziehen Sie die Schraube fest.

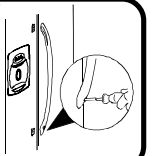

Installation Ihres Kühlschranks

So montieren Sie die Griffe *Fortsetzung*

Edelstahlgriffe *Fortsetzung*

5 Setzen Sie den Schraubenverschluss in das vorgebohrte Loch.



6 Wiederholen Sie zur Montage der Griffe am Gefrierschrank die Schritte 2 bis 5.

Griffe abbauen, nachdem sie montiert wurden...

- Griffe abbauen, nachdem sie montiert wurden.



WICHTIG: Verwenden Sie zum Entfernen der Schraubenverschlüsse die flache Klinge eines Schraubenziehers, die Sie mit Abdeckband umwickelt haben, um das Gerät nicht zu beschädigen.

Gerät an die Wasserversorgung anschließen

- Wenden Sie sich hierfür an einen qualifizierten Techniker.

So bringen Sie Ihren Kühlschrank in die Waage

VORSICHT

- Decken Sie empfindliche Vinyl- und andere Fußböden mit Pappe, Teppichen oder anderen schützenden Materialien ab, um Beschädigungen an Wänden und Fußböden zu vermeiden.
- Verwenden Sie keine Elektrowerkzeuge, um den Kühlschrank in die Waage zu bringen, da sonst der Einstellbolzen beschädigt werden bzw. zerbrechen könnte.
- Stellen Sie das Gerät **MINDESTENS** auf 173,9 cm Höhe ein (minus Scharniere und Abdeckung). Bei einer geringeren Höhe könnten die Bauteile auf der Unterseite beschädigt werden.

Notwendiges Werkzeug

- $\frac{3}{8}$ " Sechskant-Steckschlüssel
- Wasserwaage

1 Entfernen Sie den Fußgrill und die unteren Scharnierabdeckungen.

- Öffnen Sie hierfür die Türen 180° oder so weit wie möglich.

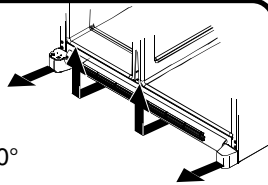

3 Drehen Sie die beiden hinteren Einstellschrauben (B) im Uhrzeigersinn, um die Seite anzuheben, und entgegen dem Uhrzeigersinn, um die Seite zu senken.

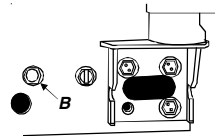

2 Drehen Sie die beiden vorderen Einstellschrauben (A) im Uhrzeigersinn, um die Seite anzuheben, und entgegen dem Uhrzeigersinn, um die Seite zu senken.

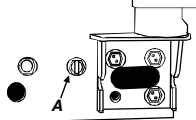

4 Überprüfen Sie mit einer Wasserwaage, ob der Kühlschrank in der Waage steht. Dabei sollten Sie auf eine Neigung von 6 mm nach hinten achten, damit sich die Türen ordnungsgemäß schließen.

- Wenn das Gerät in der Waage und stabil steht, können Sie den Fußgrill wieder einsetzen.

Was ist zu tun, wenn die Türen nicht ausgerichtet sind?

- Stellen Sie fest, welche Tür höher ist und drehen Sie die vordere Einstellschraube entgegen dem Uhrzeigersinn. Drehen Sie solange, bis die Türen ausgerichtet sind.
- Wenn Sie am Ende des Einstellbereichs angelangt sind, und die Türen immer noch nicht bündig sind, heben Sie die andere Tür an, indem Sie die vordere Einstellschraube im Uhrzeigersinn drehen.
- Setzen Sie den Fußgrill wieder ein.

Was ist zu tun, wenn das Gerät wackelt?

- Drehen Sie die hintere Einstellschraube im Uhrzeigersinn, um die wackelnde Ecke anzuheben.
- Setzen Sie den Fußgrill wieder ein.

Installation Ihres Kühlschranks

So stellen Sie die Temperaturregler ein

Dieser Kühlschrank ist für einen Betrieb bei normalen Raumtemperaturen von 16° bis 43° C ausgelegt.

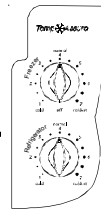

1 Stellen Sie den Kühlschrank- und Gefrierschrankregler an der oberen linken Kühlschrankwand auf 4.

WICHTIG: Wenn der Gefrierschrankregler auf „Off“ steht, kühlt weder der Kühl- noch der Gefrierschrankteil.

2 Warten Sie 24 Stunden, bis sich die Temperaturen stabilisiert haben.

WICHTIG: Aufgrund des Gerätedesigns sollten Sie immer mit der Einstellung der Temperatur für den Gefrierschrankteil beginnen.

3 Überprüfen Sie, ob die Temperatur im Gefrierschrank zwischen -17° und -16° C liegt.

- Drehen Sie den Regler auf die nächst höhere Zahl, wenn die Temperatur zu hoch ist.
- Drehen Sie den Regler auf die nächst niedrigere Zahl, wenn die Temperatur zu niedrig ist.
- Überprüfen Sie die Temperatur nach 5 bis 8 Stunden.

4 Überprüfen Sie, ob die Temperatur im Kühlschrankteil zwischen 3° und 4° C liegt.

- Drehen Sie den Regler auf die nächst höhere Zahl, wenn die Temperatur zu hoch ist.
- Drehen Sie den Regler auf die nächst niedrigere Zahl, wenn die Temperatur zu niedrig ist.
- Überprüfen Sie die Temperatur nach 5 bis 8 Stunden.

5 Wiederholen Sie diese Schritte, wenn notwendig.

Wie führe ich einen Temperaturtest durch?

Benötigte Gegenstände

- 2 Thermometer mit einem Messbereich von -21 °bis 10 °C
- 2 Gläser



Für den Gefrierschrank

- Stellen Sie das Thermometer in ein mit Pflanzenöl gefülltes Glas in die Mitte des Gefrierschrankteils und fahren Sie mit Schritt 3 im Abschnitt zur Temperatureinstellung fort.

Für den Kühlschrank

- Stellen Sie das Thermometer in ein mit Wasser gefülltes Glas in die Mitte des Kühlschrankteils und fahren Sie mit Schritt 3 im Abschnitt zur Temperatureinstellung fort.

Modelle mit elektronischer Temperaturreglung

1 Stellen Sie die Temperatur für den Gefrierschrank mit den Tasten neben der Taste ein. Ein Temperaturbereich von -17 bis -16°C (0 bis 2°F) ist empfehlenswert.

- Mit der Taste können Sie die Temperatur im Gefrierteil erhöhen und mit der Taste senken.
- Drücken Sie die Taste , um die Einstellungen zu bestätigen.

2 Stellen Sie die Temperatur für den Kühlschrankteil mit den Tasten neben der Taste ein. Ein Temperaturbereich von 3 bis 4°C (38 bis 40°F) ist empfehlenswert.

- Mit der Taste können Sie die Temperatur im Kühlschrankteil erhöhen und mit der Taste senken.
- Drücken Sie die Taste , um die Einstellungen zu bestätigen.

3 Warten Sie 24 Stunden, bis sich die Temperaturen stabilisiert haben.

HINWEIS: Wenn Sie die Temperaturen in einem laufenden Teil ändern, dauert es lediglich 5 bis 8 Stunden, bis die gewünschte Temperatur erreicht ist.

Informationen zu Ihrem Filtersystem...

Wasserfilter entfernen und installieren

WARNUNG

Zur Vermeidung von schweren und lebensbedrohlichen Krankheiten sollten Sie das Gerät in Gegenden mit gefährlicher oder unbekannter Wasserqualität nicht ohne die entsprechenden Desinfektionsmaßnahmen vor oder nach dem Filtern verwenden.

VORSICHT

- Der Bypass-Einsatz filtert KEIN Wasser. Sorgen Sie dafür, dass Sie stets einen Ersatzfiltereinsatz parat haben, wenn ein Filterwechsel erforderlich wird.
- Wenn das Wasserfiltersystem gefroren war, muss der Filtereinsatz ausgetauscht werden.
- Wenn das System mehrere Monate lang nicht verwendet wurde und das Wasser einen unangenehmen Geschmack oder Geruch aufweist, spülen Sie das System durch, indem Sie 2 bis 3 Gläser Wasser entnehmen. Wenn das Wasser weiterhin einen unangenehmen Geschmack oder Geruch hat, sollten Sie den Filtereinsatz wechseln.

Wasserfilter erstmalig installieren

1 Entfernen Sie die blaue Bypass-Kappe und heben Sie sie für eine spätere Verwendung auf.

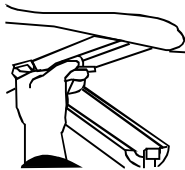

2 Ziehen Sie die Versiegelungsstreifen am Ende des Filters ab und setzen Sie ihn in den Filterhalter ein.



- Drehen Sie ihn vorsichtig bis zum Anschlag und schließen Sie den Deckel der Filterhalterung.

3 Verringern Sie Wasserspritzer, indem Sie die Luft aus dem System spülen. Lassen Sie das Wasser (etwa 2 Minuten) ununterbrochen aus dem Spender laufen, bis es gleichmäßig fließt.

- Bei schlechter Wasserqualität müssen Sie eventuell mehr Wasser ablaufen lassen.

Ich versuche, Wasser zum Spülen des Systems auszugeben. Es kommt aber keins?



Warten Sie bei erstmaliger Verwendung etwa 1 bis 2 Minuten, damit der interne Wassertank gefüllt werden kann.

Was ist, wenn ich das Wasserfiltersystem nicht verwenden möchte?

Der Wasserspender kann auch ohne den Wasserfilter verwendet werden. Wenn Sie sich für diese Option entscheiden, ersetzen Sie den Filter durch die blaue Bypass-Kappe.

Wasserfilter ersetzen

WICHTIG: Durch im System eingeschlossene Luft kann Wasser herausspritzen und der Filtereinsatz herausgeschleudert werden. Seien Sie daher beim Entfernen des Filters vorsichtig.

1 Drehen Sie den Filter entgegen dem Uhrzeigersinn, bis er sich aus der Filterhalterung entnehmen lässt.

2 Lassen Sie das Wasser im Filter in das Waschbecken oder die Toilette laufen und entsorgen Sie den Filter im normalen Hausmüll.

3 Wischen Sie den Filterdeckel trocken und fahren Sie mit den Installationsschritten 2 und 3 fort.

Wann muss ich den Wasserfilter auswechseln?

Einige Spendermodelle verfügen über eine Filterwechselanzeige. Hinweise zur Bedienung und zum Zurücksetzen dieser Funktion finden Sie im Abschnitt „Merkmale des Spenders“ in diesem Handbuch.

Bei Geräten ohne Anzeige sollte der Filter etwa alle 6 Monate gewechselt.

WICHTIG: Die Beschaffenheit und die Menge des verwendeten Wassers bestimmen die Lebensdauer des Wasserfiltereinsatzes. Bei hohem Wasserverbrauch oder schlechter Wasserqualität muss er eventuell öfter gewechselt werden.

Wie bestelle ich einen Ersatzfiltereinsatz?

Der Ersatz-Wasserfiltereinsatz Modell OWF51 ist bei Ihrem Fachhändler oder beim Kundendienst erhältlich. Weitere Informationen erhalten Sie bei Ihrem örtlichen Fachhändler.

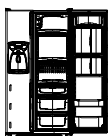

Merkmale des Kühlschranks

Was ist, wenn diese Merkmale bei meinem Gerät anders sind?

Dieses Handbuch deckt die zahlreichen Merkmale ab, die in dieser Produktlinie verfügbar sind. Wenn Sie für Ihren Kühlschrank zusätzliche Elemente kaufen möchten, wenden Sie sich bitte an Ihren Fachhändler.

Innere Regale

! VORSICHT

Um Personen- oder Sachschäden zu vermeiden, beachten Sie bitte Folgendes:

- Vergewissern Sie sich, dass das Regal fest eingesetzt ist, bevor Sie etwas darauf legen.
- Gehen Sie vorsichtig mit Glasfächern um. Glasböden können brechen, wenn sie gebogen, zerkratzt oder einer plötzlichen Temperaturveränderung ausgesetzt werden.

Slide Glide™ Regale (einige Modelle)

Slide Glide™ Regale werden an eine Konstruktion aus zwei Querschienen angehängt. Die Regale können nebeneinander ausgerichtet werden, um eine Lagerfläche mit der vollen Breite zu schaffen, oder sie können an getrennten Querschienen befestigt werden, so dass die Regale nach links oder rechts entsprechend dem Bedarf an Lagerfläche geschoben werden können.

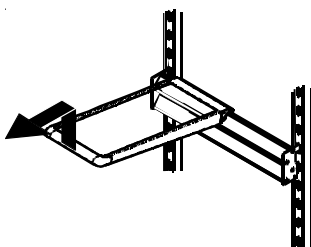

Regal herausnehmen und einsetzen:

- Zum Entfernen des Regals heben Sie es um 10° an, um es aus der Doppel-Querschiene auszuhaken und nehmen Sie es dann heraus.
- Zum Installieren gehen Sie in umgekehrter Reihenfolge vor.

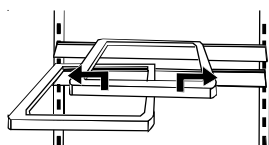

Regale verschieben:

- Heben Sie das Regal vorne leicht an und schieben Sie es nach rechts oder links.

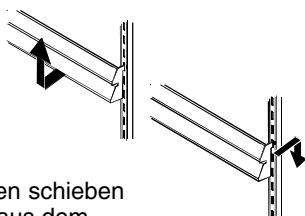

Doppelquerschienen herausnehmen und einsetzen:

- Zum Entfernen der Schienen schieben Sie sie nach oben, um sie aus dem Metallgestänge auszuhaken.
- Zum Installieren gehen Sie in umgekehrter Reihenfolge vor.

Spillsaver™ Easy Glide™ (einige Modelle)

Spillsaver™ Easy Glide™ Regale lassen sich leicht reinigen; sie können nämlich herausgezogen werden, um Kühlgut im hinteren Bereich zu erreichen. Für eine leichte Reinigung können Glasböden herausgenommen werden, indem sie bis zum Anschlag herausgezogen und dann aus dem Rahmen gehoben werden.

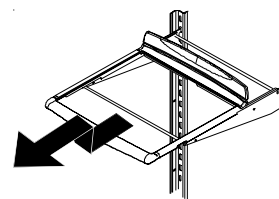

- Anweisungen zum Entfernen von Regalen und Rahmen finden Sie unter Spillsaver™ feststehende Regale.

Spillsaver™

Spillsaver™- feststehende Regale halten für eine leichtere Reinigung kleinere Mengen von ausgeschütteten Flüssigkeiten zurück.

- Zum Entfernen der Regale heben Sie sie an und nehmen sie dann heraus.
- Zum Installieren der Regale gehen Sie in umgekehrter Reihenfolge vor.

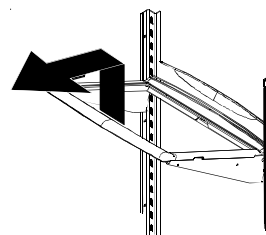

Hintere Regalbodenerweiterungen (einige Modelle)

Hintere Regalbodenerweiterungen verhindern, dass Kühlgut hinten über den Rand des Regalbodens fällt.

Regalbodenerweiterungen herausnehmen und einsetzen:

- Zum Entfernen der Regalbodenerweiterung ziehen Sie sie gerade nach oben vom Regalboden ab.
- Zum Einsetzen stecken Sie die Stifte der Regalbodenerweiterung in die Löcher des Regalbodenrahmens ein.

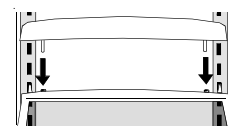

Merkmale des Kühlschranks

Lagermöglichkeit in der Tür

Dairy Center (Milchproduktabteil)

Das Dairy Center ermöglicht eine zweckmäßige Lagerung von Lebensmitteln wie Butter, Joghurt, Käse, usw. Dieses einstellbare Fach befindet sich in der Tür. Es kann an mehreren Stellen platziert werden und passt sich so den verschiedensten Lagererfordernissen an.

- Nehmen Sie das Dairy Center heraus, indem Sie es anheben und herausziehen.
- Zum Installieren gehen Sie in umgekehrter Reihenfolge vor.

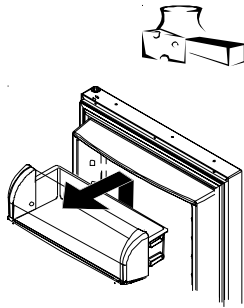

Herausklappbare Türkörbe (einige Modelle)

Die herausklappbaren Türkorbseinheiten bestehen aus einem Türkorb und einem Rahmen für eine komfortable und anpassungsfähige Lagerung von Lebensmitteln in der Tür. Die Türkorbseinheit lässt sich für einen leichteren Zugang zu den Lebensmitteln nach vorne klappen und zum Reinigen und Einstellen herausnehmen.

Türkörbe herausnehmen und einsetzen:

- Zum Herausnehmen kippen Sie den Korb nach vorne und ziehen ihn heraus.
- Zum Einsetzen schieben Sie den Korb in den Rahmen und klappen ihn hoch.

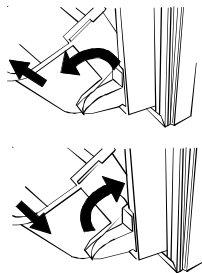

Türkorbrahmen einstellen:

- Nehmen Sie den Türkorb gemäß den Anweisungen heraus.
- Ziehen Sie den Rahmen von der Halterung in der Tür und setzen Sie ihn an der gewünschten Stelle wieder ein.

Anti-Rutschmatten

Anti-Rutschmatten verhindern, dass Gegenstände im Türkorb hin- und herrutschen. Anti-Rutschmatten können herausgenommen und für eine leichte Reinigung im oberen Korb des Geschirrspülers gewaschen werden.

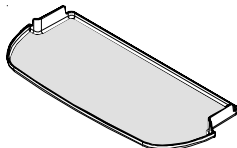

Beverage Chiller™ / Mini-Chiller™ (einige Modelle)



Der temperaturgesteuerte Beverage Chiller™ und der temperaturgesteuerte Mini-Beverage Chiller™ halten Getränke und andere Lebensmittel um bis zu 3° C kälter als die restlichen Lebensmittel im normalen Kühlbereich. Durch einen Lufterlass strömt Luft aus dem Gefrierabteil in den Beverage Chiller™.

Der Regler für den Beverage Chiller™ befindet sich an der linken Wand des Kühlteils. Über den Regler kann die Luftmenge eingestellt werden, die im Beverage Chiller™ zirkuliert. Drehen Sie den Regler auf das große Schneeflockensymbol, um die Temperatur zu senken.

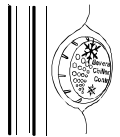

Beverage Chiller™ herausnehmen und einsetzen:

- Wenn sich das Dairy Center oder ein Türkorb direkt über dem Beverage Chiller™ befinden, müssen diese eventuell herausgenommen werden. Entfernen Sie diese Elemente gemäß den jeweiligen Anweisungen. Schieben Sie die Beverage Chiller™-Einheit nach oben und nehmen Sie sie heraus.
- Zum Einsetzen richten Sie eines der Einströmlöcher für Kaltluft (A) am Beverage Chiller™ mit einem der beiden Lufterlässe (B) in der Türverkleidung aus. Drücken Sie die Einheit bis zum Anschlag in die Türverkleidung.

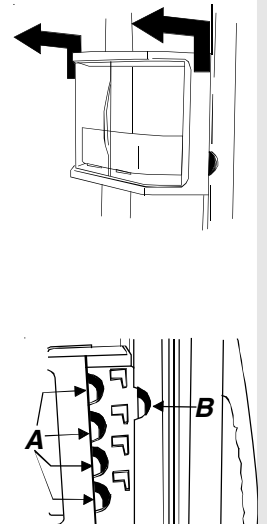

WICHTIG: Der Beverage Chiller™ funktioniert nicht ordnungsgemäß, wenn die Einströmlöcher nicht mit den Lufterlässen in der Türverkleidung ausgerichtet sind.

Türkörbe

Die Türkörbe lassen sich auf verschiedene Lagererfordernisse einstellen.

- Zum Entfernen eines Türkorbs drücken Sie ihn nach oben und ziehen ihn heraus.
- Zum Einsetzen gehen Sie in umgekehrter Reihenfolge vor.

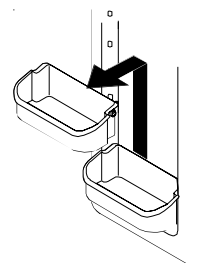

Merkmale des Kühlschranks

Fächer

Delikatessen-/Gemüse-Fach

mit Klimaregelung

Im Delikatessen-/Gemüse-System kann die Temperatur reguliert werden, so dass in diesem Fach eine bis zu 3° C kältere Temperatur herrscht als im normalen Kühlbereich. Dieses Fach kann für die Lagerung von Delikatessen oder anderen Produkten verwendet werden.

HINWEIS: Die kalte Luft, die in das Delikatessen-/Gemüse-System geleitet wird, kann zu einer Absenkung der Temperatur im normalen Kühlbereich führen. Daher muss die Kühlschranktemperatur eventuell neu eingestellt werden.

Regler

Der Klimaregler befindet sich an der Wand rechts neben dem Fach und regelt die Lufttemperatur im Delikatessen-/Gemüse-Fach. Stellen Sie den Regler auf *cold* (kalt) für eine normale Kühlschranktemperatur für Produkte mit äußerer Haut. Verwenden Sie die Einstellung *coldest* (am kältesten) für Fleisch und andere Delikatessen.

Gemüsefach mit Klimaregelung

Das Garden Fresh™-Gemüsefach hält Gemüse länger frisch, da sich die Luftfeuchtigkeit anpassen lässt.

Regler

Mit dem Regler für das Garden Fresh™-Fach lässt sich die Feuchtigkeit im Gemüsefach einstellen. Verwenden Sie die Einstellung *low* (niedrig) für Gemüse mit äußerer Haut. Verwenden Sie die Einstellung *high* (hoch) für Blattgemüse.

Lade herausnehmen und einsetzen:

- Zum Herausnehmen ziehen Sie die Lade ganz heraus, heben sie vorne an und nehmen sie heraus.
- Zum Einsetzen gehen Sie in umgekehrter Reihenfolge vor.



Einlegeboden im Gemüsefach herausnehmen und einsetzen:

- Heben Sie ihn von den Wandhalterungen ab und nehmen Sie ihn heraus.
- Zum Einsetzen legen Sie den Boden wieder auf die Wandhalterungen auf und schieben ihn nach hinten bis er mit der Rückwand abschließt.

Beverage Organizer™ (einige Modelle)

Der Beverage Organizer™ lässt sich unter dem Spillsaver™ Easy Glide™ Regal hervorziehen. Der Organizer kann bis zu 12 Getränkedosen fassen.

Organizer herausnehmen und einsetzen:

- Zum Entfernen nehmen Sie zuerst den Inhalt heraus. Ziehen Sie den Organizer dann nach vorne bis zum Anschlag heraus und heben Sie die Vorderseite an, um ihn aus der Regalschiene auszuhaken. Ziehen Sie ihn gerade heraus.
- Zum Einsetzen gehen Sie in umgekehrter Reihenfolge vor.

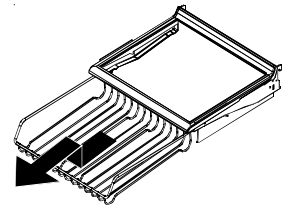

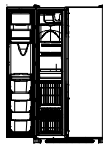

Merkmale des Gefrierschranks

Was ist, wenn diese Merkmale bei meinem Gerät anders sind?

Dieses Handbuch deckt die zahlreichen Merkmale ab, die in dieser Produktlinie verfügbar sind. Wenn Sie für Ihren Kühlschrank zusätzliche Elemente kaufen möchten, wenden Sie sich bitte an Ihren Fachhändler.

Grundfunktionen

VORSICHT

Um Sachschäden zu vermeiden, sollten Sie Folgendes beachten:

- Drücken Sie den Arm des Eiserzeugers niemals mit Gewalt nach oben oder nach unten.
- Legen Sie nichts in den Eisbehälter und lagern Sie nichts darin.

Automatische Eiserzeuger mit Spender

Dieser Eiserzeuger produziert das Eis, das durch den Spender ausgegeben wird.

Erstmaliger Einsatz des Eiserzeugers

- Vergewissern Sie sich, dass der Eisbehälter eingesetzt ist und der Arm des Eiserzeugers nach unten weist.
- Nachdem der Gefrierteil eine Temperatur zwischen -18° und -17° C erreicht hat, füllt sich der Eiserzeuger mit Wasser und nimmt den Betrieb auf.
- Etwa 24 Stunden nach der Installation kann zum ersten Mal Eis entnommen werden.
- Werfen Sie das Eis, das in den ersten 12 Betriebsstunden produziert wurde weg, um sicherzustellen, dass Verschmutzungen aus dem System gespült wurden.

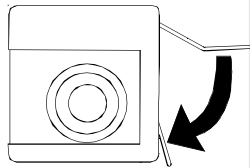

Anweisungen für den Betrieb

- Vergewissern Sie sich, dass der Eisbehälter eingesetzt ist und der Arm des Eiserzeugers nach unten weist.
- Nachdem das Gefrierteil eine Temperatur zwischen -18° und -17° C erreicht hat, füllt sich der Eiserzeuger mit Wasser und nimmt den Betrieb auf. Etwa alle 3 Stunden ist der Eisbehälter vollständig mit Eis gefüllt.
- Die Eisproduktion kann durch das Anheben des Eiserzeugerarms eingestellt werden. Wenn die richtige Position erreicht ist, ist ein deutliches Klicken zu hören.
- Der Eiserzeuger bleibt solange in der *off*-Position (Aus), bis der Arm niedergedrückt wird.

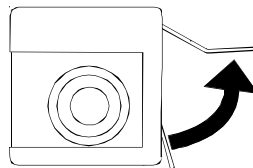

WICHTIG: Das Speiseeisregal sollte nicht eingesetzt werden, solange sich der Eiserzeugerarm in *Off*-Stellung befindet.

Speiseeisregal

Im Speiseeisregal können Lebensmittel schnell heruntergekühlt oder eingefroren werden.

- Zum Herausnehmen heben Sie das Speiseeisregal aus dem Eisbehälter heraus und ziehen es gerade heraus.
- Zum Einsetzen gehen Sie in umgekehrter Reihenfolge vor.

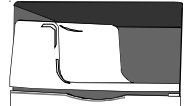

WICHTIG: Das Speiseeisregal sollte nicht eingesetzt werden, solange sich der Eiserzeugerarm in *Off*-Stellung befindet.

Eisbehälter

Der Eisbehälter befindet sich unter dem automatischen Eiserzeuger mit Spender.

Eisbehälter herausnehmen und einsetzen:

- Bevor Sie den Eisbehälter herausnehmen können, müssen Sie zuerst das Speiseeisregal entfernen. Heben Sie den Eiserzeugerarm, um den Eiserzeuger zu deaktivieren.
- Heben Sie den Eisbehälter vorne an und ziehen Sie ihn bis zum Anschlag heraus. Heben Sie ihn vorne an und nehmen Sie ihn heraus.
- Zum Einsetzen lassen Sie den Behälter in die Schienen unter dem Eiserzeuger gleiten, bis er einrastet. Drücken Sie den Eiserzeugerarm wieder nach unten, um den Eiserzeuger zu aktivieren, und setzen Sie das Speiseeisregal wieder ein.

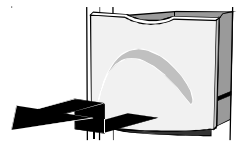

WICHTIG: Der Eisbehälter muss richtig sitzen, damit das Eis ordnungsgemäß ausgegeben werden kann. Wenn die Gefrierschrantür nicht schließt, sitzt der Eisbehälter nicht richtig. Drehen Sie den Eisbohrer-antrieb wie gezeigt, um den Eisbehälter korrekt mit dem Gerät auszurichten.

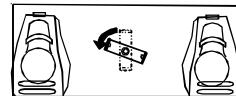

Merkmale des Gefrierschranks

Roste

Stor-Mor®-System

Die Körbe lassen sich leicht herausziehen, um einen einfachen Zugang zu Lebensmitteln zu ermöglichen, die weiter hinten gelagert sind. Die Drahtroste lassen sich verschieden anordnen, um den unterschiedlichen Lagerbedürfnissen gerecht zu werden.

Stor-Mor®-Regal herausnehmen und einsetzen:

- Entfernen Sie das Regal, indem Sie die rechte Seite von der Schiene ausrasten und von der Halterung entfernen.
- Zum Einsetzen gehen Sie in umgekehrter Reihenfolge vor.

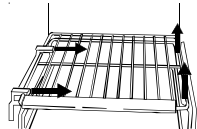

HINWEIS: Die Rückseite des Regals muss mit der Geräte rückwand abschließen, damit es sicher in den Schienen sitzt. Andernfalls rutscht das Regal.

Körbe herausnehmen und einsetzen:

- Zum Herausnehmen ziehen Sie den Korb bis zum Anschlag heraus. Heben Sie den vorderen Griff an, um den Korb aus den Schienen auszuhaken und nehmen Sie ihn heraus.
- Zum Einsetzen gehen Sie in umgekehrter Reihenfolge vor.

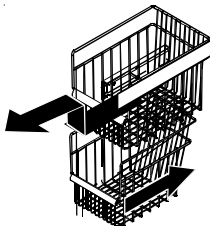

Fester Gefrierschrank-Rost

Roste herausnehmen und einsetzen:

- Heben Sie den Rost aus den Wandhalterungen und ziehen Sie sie dann aus den Montagelöchern auf der linken Seite heraus.
- Zum Einsetzen gehen Sie in umgekehrter Reihenfolge vor.

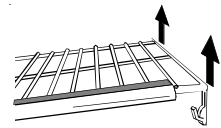

Hängender Drahtrost (einige Modelle)

Hängende Drahtroste bieten zusätzliche Lagerfläche für Eiswürfelschalen, Frostware in Kartons, Eispackungen, usw.

Rost herausnehmen:

- Drücken Sie den Haken des Rosts, der auf den Sprossen hängt, nach innen, um den hängenden Rost von der rechten Seite des Stor-Mor®-Regals zu lösen. Der Rost schwenkt nach unten.
- Drücken Sie den Haken des Rosts, der auf den Sprossen hängt, nach außen, um den Rost aus dem Gefrierschrankteil herauszunehmen.

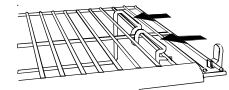

Rost einsetzen:

- Zum Einsetzen gehen Sie in umgekehrter Reihenfolge vor.

Lagermöglichkeiten in der Tür

Türkörbe

- Anweisungen finden Sie im Abschnitt zum Kühlschrankschrankteil.

Herausklappbare Türkörbe (einige Modelle)

- Anweisungen finden Sie im Abschnitt zum Kühlschrankschrankteil.

Merkmale des Spenders

Grundfunktionen

Spenderbeleuchtung *nicht abgebildet*

Bei der Abgabe von Eis oder Wasser leuchtet ein Lämpchen im Spenderbereich auf.

Front Fill vorderer (Abfüllknopf) (einige Modelle)

Der vordere Front Fill (Abfüllknopf) funktioniert unabhängig vom Regler des Spenders und bietet eine Alternative zur Wasserabgabe gegenüber dem Kontaktschalter des Spenders. Diese Funktion eignet sich hervorragend zum Füllen großer Gegenstände, die nicht in den Spenderbereich passen (z.B. Sportflaschen, Krüge, Kaffeekannen).

Mit dieser Funktion kann außerdem Wasser und Eis gleichzeitig ausgegeben werden. Wählen Sie hierfür auf dem Bedienfeld des Spenders den gewünschten Eismodus. Drücken Sie den Behälter gegen den Kontaktschalter des Spenders, während Sie gleichzeitig den vorderen Front Fill (Abfüllknopf) drücken.

Kontaktschalter des Spenders

Der Kontaktschalter befindet sich an der Rückwand des Spenderbereichs. Wenn der Kontaktschalter gedrückt wird, erfolgt die Ausgabe entsprechend der Auswahl auf dem Bedienfeld des Spenders.

Herausnehmbare Schale

In der herausnehmbaren Schale im unteren Teil des Spenderbereichs werden kleinere Mengen verschütteten Wassers aufgefangen; die Schale kann zur Reinigung und Entleerung herausgenommen werden.

WICHTIG: Die herausnehmbare Schale hat keinen Abfluss. Wenn ununterbrochen Wasser hinein fließt, läuft die Schale über.

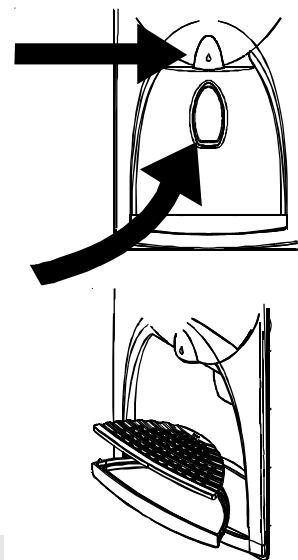

Betrieb des Wasserspenders

VORSICHT

Um Verletzungen oder Beschädigungen zu vermeiden, sollten Sie folgende Vorsichtsmaßnahmen einhalten:

- Stecken Sie Finger, Hände oder Fremdgegenstände nicht in die Öffnung des Spenders.
- Verwenden Sie zum Brechen des Eises keine scharfen Gegenstände.
- Fangen Sie Eis nicht direkt in dünnwandigen Glasbehältern, feinem Porzellan oder empfindlichem Kristall auf.

HINWEIS: Bei der erstmaligen Benutzung des Wasserspenders dauert es etwa 1 bis 2 Minuten, bis der interne Wassertank gefüllt ist. Schütten Sie nach dem Erstanchluss an die häusliche Wasserversorgung und nach längeren Zeiten der Nichtbenutzung die ersten 10 bis 14 Wasserfüllungen weg.

Kontaktschalter des Spenders verwenden:

- Wählen Sie auf dem Bedienfeld „Water“ (Wasser) aus.
- Drücken Sie einen Behälter mit großer Öffnung fest gegen den Kontaktschalter.
- Unterbrechen Sie die Wasserentnahme, indem Sie den Kontaktschalter loslassen. Es kann sein, dass immer noch etwas Wasser nachläuft; dieses Wasser wird in der Überlaufschale aufgefangen. Große Mengen ausgelaufenen Wassers sollten aufgewischt werden.

Vorderen Front Fill (Abfüllknopf) verwenden (einige Modelle):

- Richten Sie den Behälter unter dem vorderen Front Fill (Abfüllknopf) aus, indem Sie sich am Wassertropfen-Symbol orientieren.
- Drücken und halten Sie den vorderen Front Fill (Abfüllknopf) gedrückt.
- Lassen Sie den Knopf los, wenn die gewünschte Füllmenge erreicht ist. Es kann sein, dass immer noch etwas Wasser nachläuft; dieses Wasser wird in der Überlaufschale aufgefangen. Große Mengen ausgelaufenen Wassers sollten aufgewischt werden.

HINWEIS: Wenn der Wasserspender länger als 5 Minuten aktiviert ist, schaltet ein automatischer Sperrsensor die Stromversorgung für den Spenderbereich ab. Weitere Informationen finden Sie unter **Automatische Sperre**.

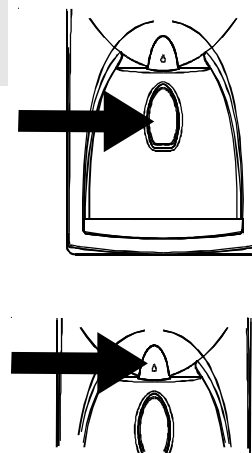

Merkmale des Spenders

Einstellfunktionen

(Einstellung mit 5 Tasten)

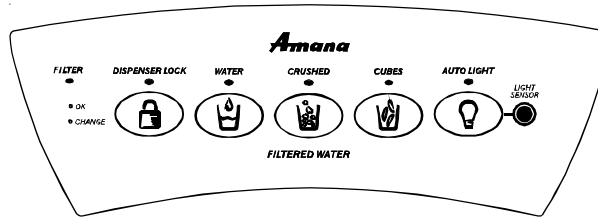

Betrieb des Eisspenders

Eis ausgeben:

- Wählen Sie *Cubed* (Würfel-) oder *Crushed* (Stoßeis), indem Sie die entsprechende Taste auf dem Bedienfeld des Spenders drücken. Eine grüne Lampe über der Taste zeigt den ausgewählten Modus an.
- Drücken Sie den Behälter gegen den Kontaktschalter des Spenders. Bei der Ausgabe von Stoßeis müssen Sie den Behälter so nah wie möglich an den Eiswurfbehälter des Spenders halten, damit das Eis nicht spritzt. **Während der Eisspender in Betrieb ist, kann der Auswahlmodus nicht geändert werden.**

HINWEIS: Wenn der Eisspender länger als 2 bis 3 Minuten aktiviert ist, schaltet ein automatischer Sperrsensor die Stromversorgung für den Spenderbereich ab. Weitere Informationen finden Sie unter **Automatische Sperre**.

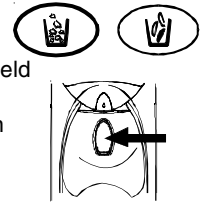

Dispenser Lock (Spendersperre)

Diese Funktion verhindert die Ausgabe von Eis oder Wasser.

Spender sperren und entsperren:

- Halten Sie die Taste *Dispenser Lock* (Spendersperre) 3 bis 4 Sekunden lang gedrückt, um den Spender zu sperren. Eine grüne Lampe über der Taste zeigt an, dass der Spender gesperrt ist.
- Zum Entsperren des Spenders halten Sie die Taste *Dispenser Lock* (Spendersperre) 3 bis 4 Sekunden lang gedrückt. Die grüne Anzeigelampe über der Taste erlischt.



Worin besteht die Funktion „Automatische Sperre“?

Die automatische Sperre unterbricht die Stromversorgung zum Wasser- und Eisspender, wenn einer der beiden Spender ununterbrochen aktiviert war. Wenn sich dieser Modus einschaltet, leuchtet eine grüne Lampe über der Taste *Dispenser Lock* (Spendersperre).

Spender entsperren:

- Zum Entsperren halten Sie die Taste *Dispenser Lock* (Spendersperre) 3 bis 4 Sekunden lang gedrückt. Die grüne Anzeigelampe leuchtet auf.

Anzeigelampe für den Filterzustand

Die Anzeigelampe für den Filterzustand erinnert daran, dass der Wasserfilter ausgewechselt werden muss. Eine grüne Lampe zeigt an, dass der Filter in gutem Zustand ist. Die rote Lampe zeigt an, dass der Filter ausgewechselt werden sollte. Wenn die rote Lampe einmal brennt, leuchtet sie so lange, bis die Funktion zurückgesetzt wird.

Anzeigefunktion zurücksetzen:

- Halten Sie die Tasten *Dispenser Lock* (Spendersperre) und *Water* (Wasser) gleichzeitig 3 bis 4 Sekunden lang gedrückt. Die grüne Lampe für die Filterzustandsanzeige blinkt dreimal, wenn die Funktion erfolgreich zurückgesetzt wurde.

FILTER

- OK
- CHANGE

Auto Light (Automatisches Licht)

Mit der Funktion *Auto Light* (Automatisches Licht) kann die Spender-Beleuchtung mit halber Leistung aktiviert werden, wenn der *Light Sensor* (Lichtsensor) feststellt, dass die Beleuchtung im Raum niedrig ist.

Auto Light (Automatisches Licht) aktivieren und deaktivieren:

- Zum Aktivieren drücken Sie die Taste *Auto Light* (Automatisches Licht) auf dem Bedienfeld. Eine grüne Lampe zeigt an, dass der Sensor aktiviert ist.
- Zum Deaktivieren drücken Sie die Taste *Auto Light* (Automatisches Licht). Die grüne Anzeigelampe erlischt.

HINWEIS: Die Spender-Beleuchtung funktioniert unabhängig davon, ob das *Auto Light* (Automatisches Licht) aktiviert ist oder nicht.

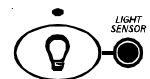

Sabbath Mode (Sabbat-Modus)

Dieser Modus unterbricht die Stromzufuhr zur LED und zur Spender-Lampe; die Einstelltasten bleiben jedoch funktionsbereit.

So aktivieren Sie den Sabbath Mode (Sabbat-Modus):

- Halten Sie die Tasten *Dispenser Lock* (Spendersperre) und *Auto Light* (Automatisches Licht) 3 bis 4 Sekunden lang gleichzeitig gedrückt. Nach 3 bis 4 Sekunden schalten sich LED und Spender-Lampe aus. **In diesem Modus leuchtet die Spender-Lampe bei der Ausgabe nicht.**

So deaktivieren Sie den Sabbath Mode (Sabbat-Modus):

- Halten Sie die Tasten *Dispenser Lock* (Spendersperre) und *Auto Light* (Automatisches Licht) 3 bis 4 Sekunden lang gleichzeitig gedrückt. Nach 3 bis 4 Sekunden sind LED und Spender-Lampe aktiviert.

HINWEIS: Falls die Stromversorgung zum Kühlschrank unterbrochen wird und der Sabbath Mode (Sabbat-Modus) aktiviert ist, bleibt er auch aktiviert, wenn die Stromversorgung wieder hergestellt wird.

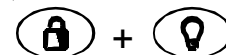

Merkmale des Spenders

Einstellfunktionen

(Elektronische Einstellung)



Wasser- und Eisausgabe (Hauptaktivator)

Wasser- und Eisausgabe funktionieren unabhängig voneinander.

Wasser ausgeben:

- Drücken Sie die Taste 
- Drücken Sie den Wasseraktivator.

Eis ausgeben:



- Drücken Sie die Taste  für Würfeis.
- Drücken Sie die Taste  für Stoßeis.



Spendersperre

Diese Funktion verhindert die Ausgabe von Eis oder Wasser.

Spender sperren und entsperren:

- Halten Sie die Taste  3 Sekunden lang gedrückt, um den Spender zu sperren. Eine grüne Lampe über der Taste zeigt an, dass der Spender gesperrt ist.
- Zum Entsperren des Spenders halten Sie die Taste  3 Sekunden lang gedrückt. Die grüne Anzeigelampe über der Taste erlischt.



Licht

Für das Licht gibt es zwei Einstellmöglichkeiten: OFF (AUS) und AUTO (AUTOMATISCH).



HINWEIS: Das Spenderlicht leuchtet mit voller Leistung, wenn Eis oder Wasser ausgegeben wird.



Wenn das Licht auf OFF eingestellt ist, funktioniert es lediglich als Spenderbeleuchtung.

Bei Einstellung auf AUTO misst der SENSOR die Lichtstärke der Umgebung und passt die Leistung der Spenderbeleuchtung entsprechend an. Wenn der Sensor eine geringe Lichtstärke feststellt (z.B. nachts oder abgedunkelte Küche), leuchtet die Spenderbeleuchtung mit halber Leistung. Wenn der Sensor eine hohe Lichtstärke feststellt (z.B. eingeschaltete Küchenbeleuchtung oder direktes Sonnenlicht), wird die Spenderbeleuchtung nicht aktiviert.

Einstellung AUTO deaktivieren und aktivieren:



- Zum Deaktivieren drücken Sie die Taste  auf dem Bedienfeld. Wenn die grüne Anzeigelampe über der Taste nicht leuchtet, funktioniert das Licht nur, wenn Eis oder Wasser ausgegeben werden.
- Zum Aktivieren drücken Sie die Taste . Wenn die grüne Anzeigelampe über der Taste leuchtet, funktioniert die Spenderbeleuchtung mit der Einstellung AUTO.

Anzeigelampe für den Filterzustand

Die Anzeigelampe für den Filterzustand erinnert daran, dass der Wasserfilter ausgewechselt werden muss. Eine grüne Lampe zeigt an, dass der Filter in gutem Zustand ist. Eine rote Lampe zeigt an, dass der Filter ausgewechselt werden sollte. Wenn die rote Lampe einmal brennt, leuchtet sie so lange, bis die Funktion zurückgesetzt wird.



Anzeigefunktion zurücksetzen:

- Halten Sie die Tasten  und  gleichzeitig 4 Sekunden lang gedrückt. Die grüne Lampe für die Filterzustandsanzeige blinkt dreimal, wenn die Funktion erfolgreich zurückgesetzt wurde.

Worin besteht die Funktion „Automatische Sperre“?

Die automatische Sperre unterbricht die Stromversorgung zum Wasser- und Eisspender, wenn einer der beiden Spender etwa 2 Minuten ununterbrochen aktiviert war. Wenn sich dieser Modus einschaltet, leuchtet die grüne Lampe über der Taste .

Spender entsperren:

- Zum Entsperren halten Sie die Taste  3 Sekunden lang gedrückt. Die grüne Anzeigelampe über der Taste erlischt.

Merkmale des Spenders

Einstellfunktionen Forts.

(Elektronische Einstellung)



Temperaturtasten

Mit Hilfe dieser Tasten kann die Temperatur im Gefrierteil bzw. Kühlschrankteil erhöht oder gesenkt werden.

Temperatur im Kühlschrankteil einstellen:

- Suchen Sie neben der Taste und erhöhen Sie die Temperatur im Kühlschrankteil mit der Taste bzw. senken Sie sie mit der Taste .

- Drücken Sie die Taste , um die Einstellung zu bestätigen.

Temperatur im Gefrierteil einstellen:

- Wiederholen Sie die oben genannten Schritte mit den Tasten neben der Taste auf dem Bedienfeld.

Max Cool (Maximale Kühlung im Kühlschrank)

Mit dieser Funktion wird die Temperatur im Kühlschrankteil auf die mit dem Regler voreingestellte Mindesttemperatur für den Kühlschrank gesenkt. Diese Einstellung bleibt für etwa 10 Stunden wirksam.

HINWEIS: Die Temperatureinstellung kann nicht geändert werden, wenn die Einstellung Max Cool oder Max Freeze aktiviert ist.

Max Cool aktivieren:

- Drücken Sie die Taste . Die grüne Lampe über der Taste zeigt die Aktivierung an.

Max Cool deaktivieren:

- Drücken Sie die Taste . Die grüne Lampe über der Taste erlischt.

Max Freeze (Maximale Kühlung im Gefrierschrank)

Mit dieser Funktion wird die Temperatur im Gefrierschrankteil auf die mit dem Regler voreingestellte Mindesttemperatur für den Gefrierschrank gesenkt. Diese Einstellung bleibt für etwa 24 Stunden wirksam.

HINWEIS: Die Temperatureinstellung kann nicht geändert werden, wenn die Einstellung Max Cool oder Max Freeze aktiviert ist

Max Freeze aktivieren:

- Drücken Sie die Taste . Die grüne Lampe über der Taste zeigt die Aktivierung an.

Max Freeze deaktivieren:

- Drücken Sie die Taste . Die grüne Lampe über der Taste erlischt.

Display On/Off (Display Ein/Aus)

Mit der Taste Display Ein/Aus wird die Stromversorgung des LED-Displays gesteuert.

Display deaktivieren:

- Drücken Sie die Taste . Das Display wird ausgeschaltet.

Display reaktivieren:

- Drücken Sie die Taste . Das Display wird wieder eingeschaltet.

Vacation Mode (Urlaubsmodus)

Wenn diese Taste aktiviert ist, werden weniger Abtauvorgänge durchgeführt. Dadurch wird Energie gespart.



Vacation Mode (Urlaubsmodus) aktivieren:

- Drücken Sie die Taste .

Vacation Mode (Urlaubsmodus) deaktivieren:

- Drücken Sie die Taste oder öffnen Sie die Kühlschranktür.

Alarm Off (Alarm aus)

Mit dieser Taste können Warnanzeige und Warnton bei zu hoher Temperatur sowie der Warnton bei geöffneter Tür abgeschaltet werden.

Alarm abschalten:

- Drücken Sie die Taste .



Merkmale des Spenders

Einstellfunktionen Forts. (Elektronische Einstellung)

Sabbath Mode (Sabbat-Modus)

Dieser Modus unterbricht die Stromzufuhr zur LED und den Spenderlampen; die Einstelltasten bleiben jedoch funktionsbereit. In diesem Modus funktioniert weder der visuelle noch der akustische Alarm.



Sabbath Mode (Sabbat-Modus) aktivieren:

- Halten Sie die Tasten und 3 Sekunden lang gleichzeitig gedrückt. Nach 3 Sekunden schalten sich LED und Spenderlampen aus. **In diesem Modus leuchtet die Spenderlampe bei der Ausgabe nicht.**

Sabbath Mode (Sabbat-Modus) deaktivieren:

- Halten Sie die Tasten und 3 Sekunden lang gleichzeitig gedrückt. Nach 3 Sekunden sind LED und Spenderlampen aktiviert.

HINWEIS: Falls die Stromversorgung zum Kühlschrank unterbrochen wird und der Sabbath-Modus aktiviert ist, bleibt er auch aktiviert, wenn die Stromversorgung wieder hergestellt wird.

Auto Display

Auto Display steuert die Beleuchtung des LED-Displays anhand der Messergebnisse des Sensors. Wenn der Sensor eine niedrige Lichtstärke anzeigt, wird im Modus AUTO das Display schwächer beleuchtet als bei hoher Umgebungsbeleuchtung. Im Modus EIN hat das Display nur eine Beleuchtungseinstellung und passt sich nicht der Lichtstärke der Umgebung an.

Beleuchtungsstärke des Displays einstellen:

- Halten Sie die Taste und die Taste für das Gefriereteil 3 Sekunden lang gedrückt. Die aktuelle Einstellung wird im Display angezeigt, wobei für „Ein“ und Auto für steht.
- Blättern Sie mit der Taste für das Kühlschrankteil durch die Displayeinstellungen.
- Aktivieren Sie die gewünschte Einstellung, indem Sie auf die Taste drücken.

Temperaturkonvertierungsmodus

Mit diesem Modus können Sie die im Display angezeigte Temperatur entweder in Fahrenheit oder in Celsius anzeigen.

Temperatureinheit ändern:

- Halten Sie die Taste und die Taste für das Gefriereteil gleichzeitig 3 Sekunden lang gedrückt. Durch Drücken derselben Tastenkombination können Sie von einer Einheit auf die andere umschalten.

° F
° C

Verborgene Sperre für das obere Tastenfeld

Dieser Modus soll unerlaubte Änderungen mit den oberen Tasten der Spendereinstellungen verhindern. Hierzu gehören: Display ein/aus, Max Freeze, Max Cool, Urlaubsmodus und die Temperaturtasten.

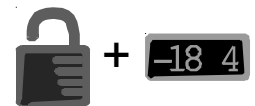

Verborgene Spendertasten-Sperre aktivieren:

- Halten Sie die Tasten und 3 Sekunden lang gleichzeitig gedrückt.

Verborgene Spendertasten-Sperre deaktivieren:

- Halten Sie die Tasten und 3 Sekunden lang gleichzeitig gedrückt.

EIN/AUS

Mit der Funktion EIN/AUS wird die Kühlung für Kühlschrank und Gefrierschrank ausgeschaltet.

Gerät ausschalten:

- Drücken Sie die Taste für den Gefrierschrank, bis in der Anzeige die maximal zulässige Gefrierschranktemperatur erscheint. Auf dem LED-Display wird dann „—“ angezeigt
- Drücken Sie die Taste , um die Auswahl zu bestätigen.

Gerät wieder einschalten:

- Drücken Sie die Taste für den Gefrierschrank.
- Drücken Sie die Taste , um die Auswahl zu bestätigen.

WARNUNG

Um einen elektrischen Schlag, der zu schweren Verletzungen oder zum Tod führen kann, zu vermeiden, muss bei Wartungs- und Reparaturarbeiten der Stecker des Kühlschranks aus der Steckdose gezogen werden.

Hinweise und Pflege

Welche Reinigungsmittel sind für meine Edelstahl-Produkte zu empfehlen?

Der Hersteller bietet einen Reiniger an (Artikel-Nummer 31960801). Dieses Produkt erhalten Sie bei Ihrem örtlichen Fachhändler.

WICHTIG: Beschädigungen an der Edelstahloberfläche aufgrund unsachgemäßer Verwendung von Reinigungsmitteln bzw. nicht empfohlenen Produkten fallen nicht unter die Garantie.

Wie beseitige ich Gerüche aus meinem Kühlschrank?

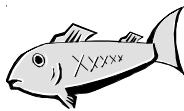

1. Nehmen Sie sämtliche Lebensmittel aus dem Kühlschrank und ziehen Sie das Stromkabel aus der Steckdose.
2. Reinigen Sie alle inneren Oberflächen einschließlich der Decke, des Bodens und der Wände gemäß den „allgemeinen“ Anweisungen. Achten Sie besonders auf Ecken, Spalten und Ausnehmungen. Reinigen Sie auch alle Laden, Regale und Dichtungen.
3. Stecken Sie das Stromkabel des Kühlschranks wieder ein und legen Sie die Lebensmittel zurück in den Kühlschrank. Waschen und trocknen Sie alle Flaschen, Behälter und Gläser. Legen Sie die Lebensmittel in dicht schließende Behälter, um eine weitere Geruchsentwicklung zu vermeiden. Überprüfen Sie nach 24 Stunden, ob der Geruch weg ist.

Führen Sie die folgenden Schritte durch, falls der Geruch noch vorhanden ist.

4. Führen Sie die Schritte 1 - 2 durch.
5. Legen Sie die Garden Fresh Gemüselade auf das obere Regalfach des Kühlteils. Packen Sie den Kühl- und Gefrierfachteil einschließlich der Türen mit zerknüllten Schwarz-Weiß-Zeitungsblättern voll.
6. Durchsetzen Sie die Zeitungen mit Holzkohlebriketts.
7. Schließen Sie die Türen und warten Sie 24 bis 48 Stunden.
8. Entfernen Sie die Holzkohlebriketts und die Zeitungen.
9. Führen Sie die Schritte 2-3 durch.

Falls der Geruch weiterhin anhält, setzen Sie sich bitte mit Ihrem örtlichen Fachhändler in Verbindung.

So reinigen Sie Ihr Gerät



! WARNUNG

Um einen elektrischen Schlag, der zu schweren Verletzungen und sogar zum Tod führen kann, zu vermeiden, muss der Stecker vor der Reinigung aus der Steckdose gezogen werden. Stecken Sie das Stromkabel nach der Reinigung wieder ein.

! VORSICHT

Zur Vermeidung von Verletzungen oder Beschädigungen sollten Sie Folgendes beachten:

- Lesen Sie alle Anweisungen des Herstellers des Reinigungsmittels und halten Sie sich daran.
- Geben Sie die Behälter, Fächer usw. nicht in den Geschirrspüler. Zubehör kann dadurch eventuell brechen oder sich verformen.
- Gehen Sie sehr vorsichtig mit Fächern aus Glas um. Die Glasplatten können brechen, wenn sie gebogen, zerkratzt oder plötzlichen Temperaturveränderungen ausgesetzt werden.
- Schützen Sie weiche Vinyl- oder andere Bodenbeläge mit Pappe, Teppichen oder anderen Schutzunterlagen.

Allgemein

1. Waschen Sie die Oberflächen mit einer Lösung aus Wasser und Speisesoda. Verwenden Sie zur Reinigung der Oberflächen ein weiches Tuch.
2. Spülen Sie die Oberflächen mit warmem Wasser. Trocknen Sie sie mit einem weichen, sauberen Tuch.

Klebstoffe

1. Klebstoffrückstände können Sie entfernen, indem Sie mit den Fingern Zahnpasta auf den Klebstoff reiben, bis er sich lockert.
2. Spülen Sie die Oberfläche mit warmem Wasser und trocknen Sie sie mit einem weichen, sauberen Tuch.

Türdichtungen

1. Halten Sie die Dichtungen immer sauber. Reinigen Sie sie alle 3 Monate gemäß den „allgemeinen“ Anweisungen gründlich.

Kühlschlange

Um eine maximale Leistung des Kühlschranks zu gewährleisten, sollten die Kühlschlangen alle 3 Monate gereinigt werden. Angesammelter Staub und Schmutz kann zu Folgendem führen:

- verringerte Kühlleistung
- erhöhter Energieverbrauch
- in Extremfällen zu vorzeitigem Versagen des Kühlverdichters

1. Entfernen Sie den Fußgrill und die unteren Türscharniere wie rechts abgebildet.
2. Reinigen Sie die Vorderseite der Kühlschlange mit der Schlauchdüse des Staubsaugers.
3. Setzen Sie den Fußgrill wieder auf, indem Sie die Schnappvorrichtungen in die Löcher einsetzen und einschnappen lassen. Setzen Sie die Scharnierabdeckungen wieder über die unteren Türscharniere.

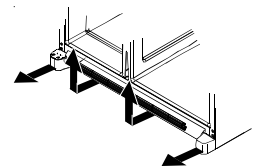

Glasfächer

Entfernen Sie das Regalfach, indem Sie es vorne anheben, die Haken aus der Metallschiene heben und herausziehen. Legen Sie das Regalfach auf ein Handtuch. Lassen Sie es sich an die Raumtemperatur anpassen, bevor Sie es reinigen.

Reinigen Sie die Spalten, indem Sie wie folgt vorgehen:

1. Bereiten Sie eine milde Waschlösung und bürsten Sie mit einer Bürste die Spalten aus. Lassen Sie die Lösung 5 Minuten lang einwirken.
2. Sprühen Sie mit einem Sprühaufsatz warmes Wasser in die Spalten.
3. Trocknen Sie das Regalfach gründlich und setzen Sie es wieder ein, indem Sie die Haken in die Metallschiene einsetzen und die Vorderseite absenken.

Hinweise und Pflege

So entfernen und ersetzen Sie Glühlampen



Energiespartipps

WARNUNG

Um einen elektrischen Schlag, der zu schweren Verletzungen und sogar zum Tod führen kann, zu vermeiden, ziehen Sie das Stromkabel des Kühlschranks aus der Steckdose, bevor Sie die Glühlampe austauschen. Wenn Sie die Stromversorgung nicht unterbrechen können, indem Sie den Stecker aus der Steckdose ziehen, nehmen Sie bitte die Netzsicherung heraus. Nachdem Sie die Glühlampe wieder eingesetzt haben, stecken Sie das Stromkabel wieder ein.

VORSICHT

Um Personen- oder Sachschäden zu vermeiden, sollten Sie wie folgt vorgehen:

- Lassen Sie die Glühlampe abkühlen.
- Tragen Sie beim Austauschen der Glühlampe Handschuhe.

Dieser Kühlschrank ist in seiner Konstruktion einer der Kühlschränke mit dem höchsten energetischen Wirkungsgrad auf dem Markt. Sie können Energie sparen, indem Sie die folgenden Hinweise beachten.

- Betrieb bei normalen Haushaltstemperaturen zwischen 16 °C und 43 °C; unmittelbare Nähe von Wärmequellen und direkte Sonneneinstrahlung vermeiden.
- Kühlschrank, Gefrierteil und Chiller Fresh™-System nicht kälter einstellen als nötig.
- Gefrierteil mit Lebensmitteln gefüllt halten.
- Türdichtungen sauber und geschmeidig halten. Verschlossene Dichtungen austauschen.
- Kühlschlangen sauber halten.

Oberer Kühlschrankteil

1. Drücken Sie mit den Fingern in die Öffnungen auf jeder Seite des Blendschutzes. Entfernen Sie den Blendschutz.
2. Nehmen Sie die Glühlampen heraus.
3. Ersetzen Sie sie durch eine Glühlampe vom Typ Krypton E27 **mit maximal 25 Watt**.
4. Setzen Sie den Blendschutz wieder ein, indem Sie die vorderen Laschen in die Schlitze in der Verkleidung direkt vor dem Lampenelement einstecken.
5. Lassen Sie die Lampenabdeckung wieder einrasten.



Unterer Kühlschrankteil und Gefrierteil von Modellen ohne Spender

1. Drücken Sie die unteren beiden Laschen an der Glühlampenabdeckung (**A**) zusammen und ziehen Sie sie heraus.
2. Nehmen Sie die Glühlampe heraus.
3. Ersetzen Sie sie durch eine Glühlampe vom Typ Krypton E27 **mit maximal 25 Watt**.
4. Stecken Sie die beiden oberen Laschen (**B**) in die Kühlschrankverkleidung und drücken Sie den unteren Teil auf das Lampenelement, bis die Abdeckung einrastet.

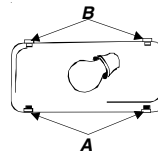

Gefrierteil von Modellen mit Spender

1. Nehmen Sie den Eisbehälter heraus, indem Sie ihn vorne anheben und herausziehen.
2. Entfernen Sie die Glühlampenabdeckung, indem Sie die oberen beiden Laschen (**A**) zusammendrücken und die Abdeckung von der Kühlschrankverkleidung abziehen.
3. Ersetzen Sie sie durch eine Glühlampe vom Typ Krypton E27 **mit maximal 25 Watt**.
4. Stecken Sie die beiden unteren Laschen (**B**) der Glühlampenabdeckung wieder in die Verkleidung ein und drücken Sie den oberen Teil auf das Lampenelement, bis die Abdeckung einrastet.
5. Setzen Sie den Eisbehälter wieder ein, indem Sie ihn in die Schienen gleiten lassen, bis er einrastet.

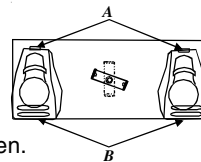

Eis- und Wasser-Spender

1. Die Glühlampe befindet sich in der oberen Ecke des Spenderrahmens. Drehen Sie sie heraus.
2. Ersetzen Sie die Glühlampe durch eine 230/240 VAC-Glühlampe mit maximal 12 Watt. Da Ersatzglühlampen mancherorts nicht erhältlich sind, finden Sie welche im Gemüsefach.



Bevor Sie den Kundendienst rufen

GERÄUSCHE

Die modernen Kühlschränke haben neue Merkmale und sind sparsamer im Energieverbrauch. Schaumisolierungen haben einen sehr hohen energetischen Wirkungsgrad und ein hervorragendes Isoliervermögen; allerdings sind sie nicht schalldämpfend. Die Folge ist, dass Ihnen manche Betriebsgeräusche vielleicht nicht vertraut sein werden. Diese Geräusche sind jedoch normal und werden ihnen bald nicht mehr auffallen. Lesen Sie bitte zuerst die nachstehenden Hinweise, bevor Sie den Kundendienst anrufen.

THEMA	MÖGLICHE URSACHE	LÖSUNG
Klicken	Regler des Gefrierteils (A) klickt beim Starten oder Stoppen des Verdichters.	Normales Betriebsgeräusch
	Abtau-Schaltuhr (B) hört sich an wie eine elektrische Uhr und schaltet sich in den Abtauzyklus ein und wieder aus.	Normales Betriebsgeräusch
Rauschen und Surren von Luft	Gebläse des Gefrierteils (C) und Gebläse des Verflüssigers (D) machen dieses Geräusch während des Betriebs.	Normales Betriebsgeräusch
Gurgeln bzw. Geräusch wie kochendes Wasser	Das Kältemittel im Verdampfer (E) und Wärmetauscher (F) macht dieses Geräusch, wenn es fließt.	Normales Betriebsgeräusch
Dumpfes Schlaggeräusch	Eiswürfel fallen aus dem Eiserzeuger (einige Modelle) in den Eisbehälter (G).	Normales Betriebsgeräusch
	Eiswurfchacht (H) des Spender schließt sich.	Normales Betriebsgeräusch
Vibrierendes Geräusch	Verdichter (I) macht während des Betriebs ein pulsierendes Geräusch.	Normales Betriebsgeräusch
	Kühlschrank ist nicht in der Waage.	Hinweise, wie Sie Ihren Kühlschrank in die Waage bringen, finden Sie unter <i>Installation Ihres Kühlschranks.</i>
Summendes Geräusch	Wasserventilanschluss des Eiserzeugers (J) (einige Modelle) summt, wenn sich der Eiserzeuger mit Wasser füllt.	Normales Betriebsgeräusch
Brummendes Geräusch	Eiserzeuger (K) ist eingeschaltet On (eingeschaltet), ohne dass Wasser angeschlossen ist.	Sie beenden dieses Geräusch, indem Sie den Arm des Eiserzeugers anheben in Off-Stellung (anheben). Siehe Abschnitt <i>Automatischer Eiserzeuger</i> in Ihrem Benutzerhandbuch.
	Eisbohrer (L) (einige Modelle) brummt, wenn sich das Eis bei der Entnahme bewegt.	Normales Betriebsgeräusch
	Verdichter (I) kann während des Betriebs einen hohen brummenden Ton verursachen.	Normales Betriebsgeräusch
	Magnetventil (M) betätigt die Klappe des Eiswurfchachts.	Normales Betriebsgeräusch

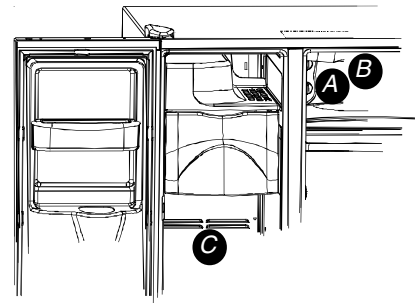
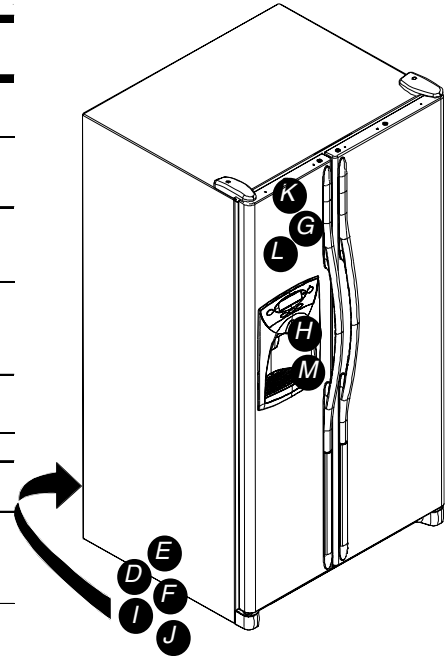

BETRIEB

Regler und Lampen des Gefrierteils sind an, aber der Verdichter arbeitet nicht.	Kühlschrank befindet sich im Abtau-Modus.	Normaler Betrieb. Warten Sie 40 Minuten, um festzustellen, ob der Kühlschrank den Betrieb wieder aufnimmt.
Temperatur im Delikatessen-/Gemüse-System ist zu hoch	Reglereinstellungen sind zu niedrig.	Siehe Abschnitt zum Delikatessen/Gemüse-System, um die Regler einzustellen.
	Regler des Gefrierteils sind zu niedrig eingestellt.	Siehe Abschnitt zu Reglereinstellungen im Benutzerhandbuch, um die Regler einzustellen.
	Fach ist nicht ordnungsgemäß eingesetzt.	Siehe Abschnitt zum Delikatessen-/Gemüse-System, um den Sitz des Fachs zu überprüfen.
Kühlschrank funktioniert nicht	Stromkabel des Kühlschranks ist nicht eingesteckt.	Stecken Sie das Stromkabel in die Steckdose.
	Regler des Gefrierteils ist nicht eingeschaltet.	Siehe Abschnitt zu Reglereinstellungen im Benutzerhandbuch.
	Sicherung ist durchgebrannt oder Leistungsschutzschalter muss zurückgesetzt werden.	Ersetzen Sie durchgebrannte Sicherungen. Überprüfen Sie den Leistungsschutzschalter und setzen Sie ihn ggf. zurück.
	Stromausfall	Rufen Sie Ihr örtliche Stromgesellschaft an, um den Stromausfall zu melden.
Kühlschrank funktioniert immer noch nicht	Gerät ist fehlerhaft.	Ziehen Sie das Kabel des Kühlschranks aus der Steckdose und legen Sie die Lebensmittel in ein anderes Gerät. Wenn Sie kein anderes Gerät zur Verfügung haben, legen Sie Trockeneis in den Gefrierfach, um die Lebensmittel zu konservieren. Lebensmittelverlust wird von der Garantie nicht abgedeckt. Rufen Sie den Kundendienst an.
Temperatur im Kühlteil ist zu niedrig	Kühlschlange ist verschmutzt.	Reinigen Sie die Kühlschlängen entsprechend den Reinigungsanweisungen in Ihrem Benutzerhandbuch.
	Regler des Kühlschrank- oder Gefrierteils sind zu hoch eingestellt.	Siehe Abschnitt zu Reglereinstellungen im Benutzerhandbuch, um die Regler einzustellen.
	Beverage Chiller™ (einige Modelle) ist nicht richtig eingesetzt.	Siehe Abschnitt zum Temperaturgesteuerten Beverage Chiller™, um den richtigen Sitz zu überprüfen.

Bevor Sie den Kundendienst rufen

BETRIEB



THEMA	MÖGLICHE URSACHE	LÖSUNG
Temperatur der Lebensmittel erscheint zu warm	Tür schließt nicht richtig.	Kühlschrank ist nicht in der Waage. Unter <i>Installation Ihres Kühlschranks</i> finden Sie Hinweise, wie Sie Ihr Gerät in die Waage bringen. Überprüfen Sie, ob die Dichtungen richtig schließen. Reinigen Sie, wenn nötig, die Dichtungen gemäß den Anweisungen im Benutzerhandbuch. Überprüfen Sie, ob die Tür nicht durch Gegenstände im Kühlschrank blockiert wird und sich daher nicht richtig schließen lässt (z.B. nicht vollständig geschlossene Fächer, Eisbehälter, zu große bzw. nicht richtig gelagerte Behälter oder Lebensmittel, usw.)
	Regler müssen eingestellt werden.	Siehe Abschnitt zu Reglereinstellungen im Benutzerhandbuch, um die Regler einzustellen.
	Kühlschlangen sind verschmutzt.	Reinigen Sie die Kühlschlangen entsprechend den Reinigungsanweisungen in Ihrem Benutzerhandbuch.
	Bei Modellen mit über 60 cm Tiefe ist der hintere Luftgrill blockiert.	Überprüfen Sie, dass der Grill nicht durch Lebensmittel blockiert wird. Der hintere Luftgrill befindet sich hinter den Gemüsefächern.
	Tür wurde zu oft oder über einen langen Zeitraum geöffnet.	Lassen Sie die Tür nicht so lange geöffnet. Ordnen Sie die Lebensmittel so an, dass Sie den Kühlschrank nur für einen kurzen Zeitraum öffnen müssen. Warten Sie bis der Kühlraum wieder heruntergekühlt ist, nachdem die Tür geöffnet war.
	Kurz zuvor wurden Lebensmittel eingelagert.	Warten Sie, bis die neu eingelagerten Lebensmittel die Temperatur im Kühlschrank oder Gefrierschrank erreicht haben.
		Siehe Abschnitt zur Geruchsbeseitigung im Benutzerhandbuch.
Im Kühlschrank riecht es schlecht	Kühlteil ist schmutzig oder enthält stark riechende Lebensmittel.	Wechseln Sie den Luftfilter aus.
	Luftfilter (einige Modelle) muss ausgewechselt werden.	
An der Außenseite des Kühlschranks bilden sich Wassertropfen	Überprüfen Sie, ob die Dichtungen richtig schließen.	Reinigen Sie, wenn nötig, die Dichtungen gemäß den Anweisungen im Benutzerhandbuch.
	Feuchtigkeit zu hoch.	Normal in Zeiten mit hoher Luftfeuchtigkeit.
	Regler müssen eingestellt werden.	Siehe Abschnitt zu Reglereinstellungen im Benutzerhandbuch, um die Regler einzustellen.
Im Inneren des Kühlschranks bilden sich Wassertropfen	Feuchtigkeit zu hoch oder Tür wurde oft geöffnet.	Siehe Abschnitt zu Reglereinstellungen im Benutzerhandbuch, um die Regler einzustellen.
	Überprüfen Sie, ob die Dichtungen richtig schließen.	Lassen Sie die Tür nicht so lange geöffnet. Ordnen Sie die Lebensmittel so an, dass Sie den Kühlschrank nur für einen kurzen Zeitraum öffnen müssen. Reinigen Sie, wenn nötig, die Dichtungen gemäß den Anweisungen im Benutzerhandbuch.
Der Kühlschrank oder der Eiserzeuger produziert ungewöhnliche Geräusche oder erscheint zu laut	Normaler Betrieb	Siehe Abschnitt „Geräusche“ unter Bevor Sie den Kundendienst rufen in Ihrem Benutzerhandbuch.
Delikatessen-/Gemüse-System und oder Gemüse-Fächer lassen sich nicht leicht schließen	Inhalt des Fachs bzw. der danebenliegenden Fächer behindert das Schließen der Lade	Stapeln Sie Lebensmittel und Pakete um, so dass die Laden nicht behindert werden.
	Fach ist nicht richtig eingesetzt	Hinweise zum korrekten Sitz finden Sie im Abschnitt zu Delikatessen-/Gemüse-System und/oder Gemüsefach.
	Kühlschrank ist nicht in der Waage.	Hinweise, wie Sie Ihren Kühlschrank in die Waage bringen, finden Sie unter <i>Installation Ihres Kühlschranks</i> .
	Ladenkanäle sind schmutzig oder müssen gewartet werden.	Reinigen Sie die Ladenkanäle mit warmem Seifenwasser. Spülen und trocknen Sie sie gründlich. Geben Sie eine dünne Schicht Vaseline in die Ladenkanäle.
Kühlschrank läuft zu oft	Türen wurden häufig oder für einen längeren Zeitraum geöffnet.	Lassen Sie die Tür nicht so lange geöffnet. Ordnen Sie die Lebensmittel so an, dass Sie den Kühlschrank nur für einen kurzen Zeitraum öffnen müssen. Warten Sie bis der Kühlraum wieder heruntergekühlt ist, nachdem die Tür geöffnet war.
	Hohe Luftfeuchtigkeit oder hohe Temperaturen in Betriebsumgebung.	Normaler Betrieb
	Kurz zuvor wurden Lebensmittel eingelagert.	Warten Sie, bis die neu eingelagerten Lebensmittel die Temperatur im Kühlschrank oder Gefrierschrank erreicht haben.
	Gerät war hohen Temperaturen durch Umgebung oder benachbartes Gerät ausgesetzt.	Beurteilen Sie die Umgebungstemperaturen Ihres Kühlschranks. Gerät muss eventuell an einer anderen Stelle aufgestellt werden, um effizienter zu arbeiten.
	Kühlschlangen sind verschmutzt.	Reinigen Sie die Kühlschlangen entsprechend den Reinigungsanweisungen in Ihrem Benutzerhandbuch.

Bevor Sie den Kundendienst rufen

BETRIEB  (Fortetzung)

THEMA	MÖGLICHE URSACHE	LÖSUNG
Kühlschrank läuft zu oft. (Fortsetzung)	Regler müssen eingestellt werden.	Siehe Abschnitt zu Reglereinstellungen im Benutzerhandbuch, um die Regler einzustellen.
	Tür schließt nicht richtig	Kühlschrank ist nicht in der Waage. Unter <i>Installation Ihres Kühlschranks</i> finden Sie Hinweise, wie Sie Ihr Gerät in die Waage bringen.
		Überprüfen Sie, ob die Tür nicht durch Gegenstände im Kühlschrank blockiert wird und sich daher nicht richtig schließen lässt (z.B. nicht vollständig geschlossene Fächer, Eisbehälter, zu große bzw. nicht richtig gelagerte Behälter oder Lebensmittel, usw.)
	Überprüfen Sie, ob die Dichtungen richtig schließen. Reinigen Sie, wenn nötig, die Dichtungen gemäß den Anweisungen im Benutzerhandbuch.	



EIS UND WASSER

Wasser ist trüb	Luft oder Luftblasen im Wasser.	Das ist normal, wenn der Spender zum ersten Mal verwendet wird und verschwindet während der Verwendung.
Partikel im Wasser und/oder Eis.	Kohlenstaub aus Wasserfiltereinsatz.	Wenn zum ersten Mal Wasser durch den Filter fließt, kann es harmlose Kohlenstaubteilchen enthalten. Die Partikel können ohne Risiko mitgetrunken werden. Nach kurzer Zeit der Verwendung verschwinden sie.
	Bei einem hohen Anteil von Mineralien im Wasser bilden sich Partikel, wenn das Wasser gefroren wird und wieder schmilzt.	Diese Teilchen sind ungefährlich und kommen auf natürliche Weise in der Wasserversorgung vor.
Am Spender-Regler (einige Modelle) leuchten keine Lampen	Tür des Gefrierteils ist nicht geschlossen.	Überprüfen Sie, ob die Gefrierschranktür geschlossen ist. Die Stromversorgung zum Regler wird unterbrochen, wenn die Gefrierschranktür geöffnet ist.
	Stecker des Kühlschranks ist nicht in der Steckdose.	Stecken Sie den Stecker in die Steckdose.
	Sicherung ist durchgebrannt oder Leistungsschutzschalter muss zurückgesetzt werden.	Ersetzen Sie durchgebrannte Sicherungen. Überprüfen Sie die Leistungsschutzschalter auf eventuell unterbrochene Stromkreise.
	Stromausfall.	Rufen Sie Ihre örtliche Stromgesellschaft an, um den Stromausfall zu melden.
Weder Eis noch Wasser wird ausgegeben, wenn der Kontaktschalter gedrückt wird (einige Modelle)	Tür des Gefrierteils ist nicht geschlossen.	Überprüfen Sie, ob die Gefrierschranktür geschlossen ist. Die Stromversorgung zum Regler wird unterbrochen, wenn die Gefrierschranktür geöffnet ist.
	Regler sind gesperrt.	Siehe Anweisungen zum Regler des Spenders.
	Wassertank wird aufgefüllt.	Bei der erstmaligen Verwendung wird die Ausgabe etwa 45 Sekunden verzögert, da der interne Wassertank gefüllt wird.
	Eiserzeuger bzw. Gerät mit Eiserzeuger wurde erst kürzlich installiert oder es wurde gerade eine große Menge Eis verbraucht.	Warten Sie 24 Stunden, bis die Eisproduktion beginnt und der Eiserzeuger wieder genügend Eis produziert hat.
Eiserzeuger produziert nicht genug Eis oder Eis ist verformt (einige Modelle)	Wasserfilter ist verstopft oder muss ausgetauscht werden.	Wechseln Sie den Wasserfilter aus.
	Eiserzeuger wurde erst kürzlich installiert oder es wurde gerade eine große Menge Eis verbraucht.	Warten Sie 24 Stunden, bis die Eisproduktion beginnt und der Eiserzeuger wieder genügend Eis produziert hat.
	Wasserdruck ist zu niedrig.	Niedriger Wasserdruck kann ein Leck im Ventil verursachen. Der Wasserdruck muss zwischen 20 und 100 Pfund je Quadratzoll liegen, damit das Gerät ordnungsgemäß funktioniert. Ein Minimaldruck von 35 Pfund je Quadratzoll wird für Geräte mit Wasserfiltern empfohlen.
Eiserzeuger produziert kein Eis (einige Modelle)	Wasserfilter ist verstopft oder muss ausgetauscht werden.	Wechseln Sie den Wasserfilter aus.
	Arm des Eiserzeugers ist nicht in der richtigen Position.	Vergewissern Sie sich, dass der Arm des Eiserzeugers unten ist. Siehe Abschnitt <i>Automatischer Eiserzeuger</i> im Benutzerhandbuch.
	Haushaltswasserversorgung erreicht das Wasserventil nicht.	Überprüfen Sie den Wasseranschluss unter <i>Installation Ihres Kühlschranks</i> .
	Wasserversorgung hat Knicke.	Schließen Sie die Wasserversorgung und entfernen Sie die Knicke. Wenn die Knicke nicht entfernt werden können, ersetzen Sie die Leitungen.
	Wasserdruck ist zu hoch.	Der Wasserdruck muss zwischen 20 und 100 Pfund je Quadratzoll liegen, damit das Gerät ordnungsgemäß funktioniert. Ein Minimaldruck von 35 Pfund je Quadratzoll wird für Geräte mit Wasserfiltern empfohlen.
	Überprüfen Sie die Temperatur im Gefrierteil.	Siehe Abschnitt zu Reglereinstellungen im Benutzerhandbuch, um die Regler einzustellen. Für die Eisproduktion muss die Temperatur im Gefrierteil zwischen -18° und -17° C (0 und 2° F) liegen.
Eisbehälter ist nicht ordnungsgemäß installiert	Siehe Abschnitt zum Eisbehälter für eine ordnungsgemäße Installation und Ausrichtung.	

Bevor Sie den Kundendienst rufen

EIS UND WASSER



THEMA	MÖGLICHE URSACHE	LÖSUNG
Eiszeuger produziert kein Eis (einige Modelle) Fortsetzung	Falsches Wasserventil wurde installiert.	Überprüfen Sie den Wasseranschluss unter <i>Installation Ihres Kühlschranks</i> . Selbstdurchbohrende und 3/16" Sattelventile reduzieren den Wasserdurchfluss und können mit der Zeit die Leitung verstopfen. Der Hersteller haftet nicht für Schäden, die sich aus einer unsachgemäßen Installation oder einem falschen Wasseranschluss ergeben.
Aus dem Gerät läuft Wasser aus	Kunststoffrohre wurden für den gesamten Wasseranschluss verwendet.	Der Hersteller empfiehlt die Verwendung von Kupferrohren für die Installation. Kunststoffrohre sind weniger haltbar und können undicht werden. Der Hersteller haftet nicht für Schäden, die sich aus einer unsachgemäßen Installation oder einem falschen Wasseranschluss ergeben.
	Falsches Wasserventil wurde installiert.	Überprüfen Sie den Wasseranschluss unter <i>Installation Ihres Kühlschranks</i> . Selbstdurchbohrende und 3/16" Sattelventile reduzieren den Wasserdurchfluss und können mit der Zeit die Leitung verstopfen. Der Hersteller haftet nicht für Schäden, die sich aus einer unsachgemäßen Installation oder einem falschen Wasseranschluss ergeben.
Im Eingangsrohr zum Eiszeuger bildet sich Eis	Wasserdruck ist zu niedrig.	Der Wasserdruck muss zwischen 20 und 100 Pfund je Quadratzoll liegen, damit das Gerät ordnungsgemäß funktioniert. Ein Minimaldruck von 35 Pfund je Quadratzoll wird für Geräte mit Wasserfiltern empfohlen.
	Temperatur im Gefrierteil ist zu hoch.	Siehe Abschnitt zu Reglereinstellungen im Benutzerhandbuch, um die Regler einzustellen. Für die Eisproduktion muss die Temperatur im Gefrierteil zwischen -18° und -17° C (0 und 2° F) liegen.
Wasserdurchfluss ist niedriger als normal	Wasserdruck ist zu niedrig.	Der Wasserdruck muss zwischen 20 und 100 Pfund je Quadratzoll liegen, damit das Gerät ordnungsgemäß funktioniert. Ein Minimaldruck von 35 Pfund je Quadratzoll wird für Geräte mit Wasserfiltern empfohlen.
	Falsches Wasserventil wurde installiert.	Überprüfen Sie den Wasseranschluss unter <i>Installation Ihres Kühlschranks</i> . Selbstdurchbohrende und 3/16" Sattelventile reduzieren den Wasserdurchfluss und können mit der Zeit die Leitung verstopfen. Der Hersteller haftet nicht für Schäden, die sich aus einer unsachgemäßen Installation oder einem falschen Wasseranschluss ergeben.
	Wassereinlassleitung hat Knicke.	Schließen Sie die Wasserversorgung und entfernen Sie die Knicke. Wenn die Knicke nicht entfernt werden können, ersetzen Sie die Leitungen.
	Wasserfilter ist verstopft oder muss ausgewechselt werden.	Wechseln Sie den Wasserfilter aus.
Wasser aus dem Spender ist nicht kalt	Kühlschrank wurde erst kürzlich installiert.	Warten Sie etwa 12 Stunden, bis das Wasser im Tank abgekühlt ist.
	Wassertank wurde vollständig geleert.	
	Wasser stagniert in den Wasserleitungen außerhalb des Tanks und hat sich auf Zimmertemperatur erwärmt.	Gießen Sie das erste Glas Wasser weg und füllen Sie es neu.

Daten zum Wasserfilter

Amana® Systemspezifikation und Leistungsdatenblatt Wasserfiltereinheit Modell OWF-51 für Kühlschränke

Technische Daten

Filtergeschwindigkeit (maximal)	0,75 GPM (2,83 L/min)
Sollnutzungsdauer OWF51-NI300 (maximal)	300 Gallonen /1135 Liter
Sollnutzungsdauer OWF51-WI500 (maximal)	500 Gallonen /1892 Liter
Maximale Betriebstemperatur	38° C/100° F
Mindestdruck	35 psi/ 138 kPa
Minimale Betriebstemperatur	1°C/33°F
Maximaler Betriebsdruck	120 psi/ 827 kPa

Allgemeine Nutzungsbedingungen: Lesen Sie dieses Leistungsdatenblatt und vergleichen Sie die Fähigkeiten dieses Filters mit Ihren tatsächlichen Anforderungen bei der Wasseraufbereitung.

Verwenden Sie diesen Filter in Gegenden mit mikrobiologisch fraglicher oder unbekannter Wasserqualität NICHT ohne die entsprechenden Desinfektionsmaßnahmen vor oder nach dem Filtersystem. Das System ist für die Reduzierung von Zysten zertifiziert und kann mit desinfiziertem Wasser verwendet werden, das eventuell filtrierbare Zysten enthält.

Im abnehmbaren Wasserfiltersystem wird ein OWF-51 Ersatzfilter verwendet (wenden Sie sich für eine Bestellung an Ihren Fachhändler). Für eine zufriedenstellende Leistung des Filtersystems ist das rechtzeitige Auswechseln des Filtereinsetzes unerlässlich. Im entsprechenden Abschnitt des Benutzerhandbuchs finden Sie Informationen zur allgemeinen Verwendung, Wartung und Fehlersuche.

Dieses System wurde gemäß ANSI/NSF 42 und 53 für die Reduzierung der unten aufgeführten Substanzen getestet. Die Konzentration der angegebenen Substanzen im Wasser bei Eintritt in das System wurde auf eine Konzentration reduziert, die kleiner bzw. gleich dem zulässigen Grenzwert gemäß ANSI/NSF 42 und 53 für das System verlassende Wasser liegt.

Leistungsdaten*

Substanz	Zulaufende Testkonzentration	Mittlerer Abfluss	Mittlere prozentuale Reduzierung	Maximaler Abfluss	Min. erforderliche Reduzierung	Einlauf-pH-Wert
Blei	0,15 mg/l +/-10%	0,001 mg/l	99,33%	0,001 mg/l	0,010 mg/l	6,5
Blei	0,15 mg/l +/-10%	0,002 mg/l	98,66%	0,003 mg/l	0,010 mg/l	8,5
Zysten	Mindestens/l 50.000	1 zählbare Einheit/ml	99,99%	3 zählbare Einheiten/ml	>99,95%	Entfällt
Trübung	11 +/-10% NTU	0,12 NTU	98,98%	0,18 NTU	0,5 NTU	Entfällt
Lindan	0,002 mg/l +/-10%	0,00005 mg/l	97,62%	0,00005 mg/l	0,00002 mg/l	Entfällt
Atrazin	0,009 mg/l +/-10%	0,0002 mg/l	97,93%	0,0006 mg/l	0,003 mg/l	Entfällt
Chlor	2,0 mg/l +/-10%	0,09 mg/l	95,26%	0,17 mg/l	≥ 75%	Entfällt
Partikel**	Mindestens 10.000 Partikel/ml	900 zählbare Einheiten/ml	99,68%	2400 zählbare Einheiten/ml	≥ 85%	Entfällt
2,4-D	0,210 mg/l +/-10%	45,45 µg/l	84,42%	100 µg/l	0,0017 mg/l	Entfällt
Asbest	10 ⁷ bis 10 ⁸ Fasern/l; Fasern länger als 10 µm	0,16 MFL/ml	99,96%	0,16 MFL/ml	99%	Entfällt

* Getestet mit einer Fließgeschwindigkeit von 0,75 GPM (2,83 l/min) und einem maximalen Druck von 120 psi (827 kPa) unter normalen Laborbedingungen. Die tatsächliche Leistung kann jedoch abweichen. Health Claim durch NSF International getestet und zertifiziert.

** Bereich der Partikelgröße während des Tests. Partikel hatten eine Größe von 0,5 bis 1 Mikron.

Pentapure Incorporated

1000 Appollo Road
Eagan, Minnesota U.S.A.
EPA EST #35917-MN-1



Die Modelle OWF50-WI500 und OWF50-NI300 wurden von NSF International unter Anwendung der ANSI/NSF-Normen 42 & 53 auf die Reduktion der folgenden Wasserverunreinigungen getestet und zertifiziert:

Norm Nr. 42: Ästhetische Wirkung Geschmacks- und Geruchsreduzierung Chlorreduktion Mechanische Filtriereinheit Reduktion von Partikeln Klasse 1	Norm Nr. 53: Gesundheitliche Wirkung Chemische Reduktionseinheit Reduktion von Blei, Atrazin, Lindan und 2,4-D Mechanische Filtriereinheit Reduktion von Zysten, Trübungen und Asbest
---	---

Merci d'avoir choisi ce réfrigérateur !

Veillez lire entièrement ce manuel d'utilisation. Il contient toutes les directives d'entretien.

Le service de garantie doit être assuré par un technicien autorisé. Le fabricant recommande également de contacter un technicien autorisé pour assurer le service après-vente après expiration de la garantie. Pour obtenir l'adresse d'un technicien autorisé, veuillez vous adresser à votre distributeur.

En prenant contact avec le service après-vente, veuillez lui transmettre les renseignements ci-dessous. Les caractéristiques de l'appareil sont indiquées sur la plaque de série, apposée sur la partie supérieure du compartiment des produits frais.

Numéro de modèle _____

Numéro « P » _____

Numéro de série _____

Date d'acquisition _____

Nom du vendeur _____

Adresse du vendeur _____

N° de tél. du vendeur _____

Sommaire

Introduction	51
Sommaire	51
Informations importantes de sécurité	52
L'installation de votre réfrigérateur	53
Comment transporter votre appareil	53
Comment choisir le meilleur emplacement.....	53
Comment monter et démonter les poignées	54
Comment mettre votre réfrigérateur de niveau	55
Comment régler les commandes de température	56
Au sujet du système de filtration	57
Les équipements du réfrigérateur	58
Les étagères intérieures	58
Le stockage dans les portes	59
Les tiroirs	60
Les équipements du congélateur	61
Les équipements de base	61
Les étagères	62
Le stockage dans les portes	62
Les équipements du distributeur d'eau.....	63
Les équipements de base	63
Le fonctionnement du distributeur d'eau.....	63
Les équipements de contrôle (contrôle avec 5 boutons)	64
Les équipements de contrôle (contrôle électronique)	65
Les conseils d'entretien	68
Comment entretenir votre appareil	68
Comment enlever et remettre les ampoules électriques	69
Avant d'appeler le service après-vente	70
Les données du filtre à eau.....	74

Comment se procurer des pièces de rechange et des services ?

Avez-vous des problèmes ? Vous pouvez éviter une visite d'un technicien du service après-vente si cela n'est pas nécessaire, en vous référant au chapitre « Avant d'appeler le service après-vente » dans le manuel de l'utilisateur.

Votre nouveau réfrigérateur a été conçu et fabriqué avec soin, conformément à des standards de qualité rigoureux, et devrait donc fonctionner de manière fiable et satisfaisante. Toutefois, comme c'est le cas pour tous les produits mécaniques, il peut être éventuellement nécessaire d'intervenir au niveau du réglage, des pièces de rechange ou de la maintenance. Si vous avez besoin d'aide, n'hésitez pas à contacter le distributeur chez lequel vous avez acheté le réfrigérateur.

Fournissez alors les informations suivantes :

- Modèle
- Numéro de fabrication
- Numéro de série et toutes les autres indications inscrites sur la plaque d'identification du modèle.
- Décrivez en quelques mots la nature du problème.

L'espace à gauche est prévu pour noter les informations qui pourront vous servir.

Conservez ces informations à portée de la main !

Conservez ce manuel et votre facture d'achat en lieu sûr pour en disposer le jour où vous aurez besoin du service de garantie.

Que faire si les équipements sont différents des miens ?

Ce livret présente toute la gamme d'équipements disponibles pour la ligne de modèles. Si vous êtes intéressé(e) par l'acquisition d'équipements optionnels pour votre appareil, veuillez contacter votre distributeur.

Les équipements d'un seul coup d'œil

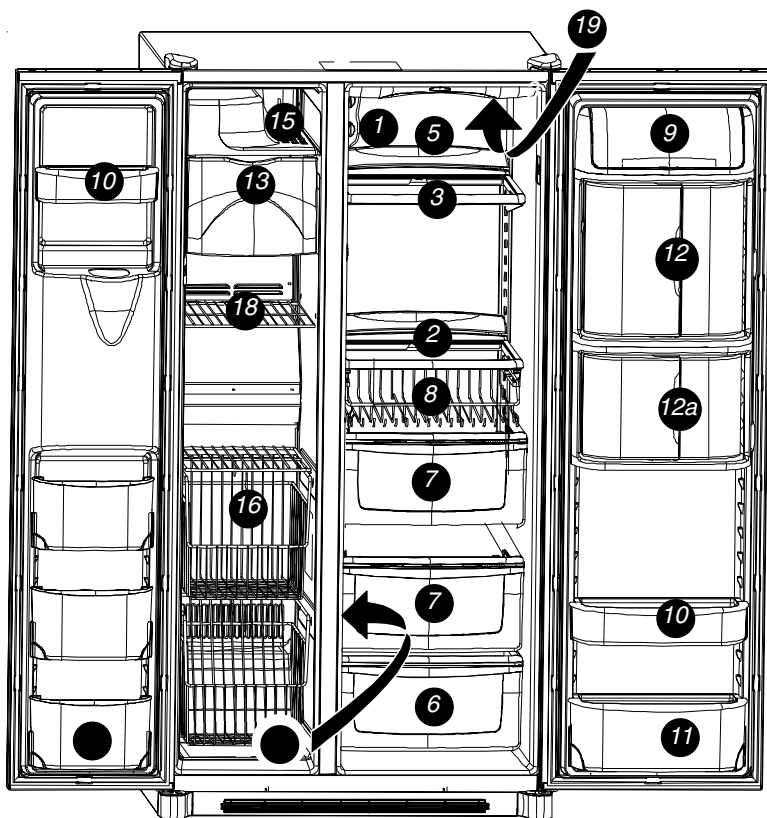

1. Commandes Temp Assure™
 2. Étagère Spill Saver™
 3. Étagère Spill Saver™ Easy Glide™
 4. Étagères Side Glide™ - non illustrées
 5. Extension postérieure d'étagère
 6. Tiroir bac à légumes / produits fins
 7. Tiroirs bacs à légumes
 8. Tiroir à boissons Beverage Organizer™
 9. Centrale de produits laitiers
 10. Balconnets de porte
 - 10a. Plaquettes anti-glisse – non illustrées
 11. Balconnet inclinable
 12. Compartiment à boissons Beverage Chiller™
 - 12a. Mini-compartiment à boissons Mini-Chiller™
 13. Bac à glaçons
 14. Distributeur de glaçons – non illustré
 15. Étagère à crèmes glacées
 16. Système Stor-Mor™
 17. Clayette suspendue – non illustrée
 18. Clayette fixe de congélateur
 19. Filtre à eau – non illustré
 20. Filtre à air – non illustré
 21. Éclairages – non illustrés
- Zone supérieure du compartiment des produits frais
 Zone inférieure du compartiment des produits frais
 Congélateur
 Distributeur d'eau

Informations importantes de sécurité

Sachez reconnaître les mots, les étiquettes et les symboles de sécurité

DANGER

DANGER—Risques immédiats qui **PEUVENT** provoquer la mort ou des blessures graves.

AVERTISSEMENT

AVERTISSEMENT—Risques ou pratiques hasardeuses qui **POURRAIENT** provoquer la mort ou des blessures graves.

ATTENTION

ATTENTION—Risques ou pratiques hasardeuses qui **POURRAIENT** provoquer des blessures légères ou des dommages matériels, ou endommager l'appareil lui-même.

Ce que vous devez savoir au sujet des directives de sécurité

Les avertissements et les importantes directives de sécurité contenues dans ce manuel ne prétendent pas couvrir toutes les conditions et situations de risque pouvant se produire. Le bon sens, l'attention et la prudence sont de mise au cours de l'installation, de l'entretien et du fonctionnement du réfrigérateur. Faites appel à vos vendeur, distributeur, service après-vente ou fabricant pour éclaircir tout problèmes ou toute condition que vous ne comprendriez pas.

DANGER

Pour réduire les risques de mort ou de blessure, prenez les précautions qui s'imposent, y compris les suivantes :

Débarassez-vous correctement de votre ancien réfrigérateur

IMPORTANT : De nos jours encore, il arrive que des enfants restent enfermés dans un réfrigérateur ou même y meurent asphyxiés. Les réfrigérateurs jetés ou abandonnés restent dangereux, même s'ils sont entreposés « pour quelques jours seulement ». Si vous jetez votre ancien réfrigérateur, veuillez suivre les directives ci-dessous afin de prévenir tout accident :

AVANT DE JETER VOTRE ANCIEN RÉFRIGÉRATEUR OU CONGÉLATEUR :

- Démontez les portes.
- Laissez les étagères à leur place afin que des enfants ne puissent pas s'introduire facilement à l'intérieur.

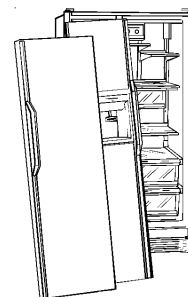

L'installation de votre réfrigérateur

Ces instructions vous sont fournies dans le but de faciliter l'installation de votre appareil. L'entreprise Amana ne peut être tenue responsable d'une installation non conforme.

Les étapes à suivre...

Un technicien qualifié devra être chargé d'installer le réfrigérateur conformément aux instructions d'installation.

Prenez les mesures d'ouverture de portes, de profondeur et de largeur du réfrigérateur. Enlevez les poignées et les portes si nécessaire. Le technicien devra également :

1. Se conformer aux prescriptions de raccordement des compagnies locales d'approvisionnement en eau et en électricité.
2. Terminer le raccordement d'approvisionnement en eau avant de commencer le raccordement au circuit électrique.

Le remplacement ou la réparation du cordon d'alimentation électrique doit être effectué par un technicien qualifié.

Conditions d'installation

1. Branchez le réfrigérateur sur une prise reliée à la terre avec un câble électrique spécial (230-240 Volts, 50 Hz, raccordement Y pour circuit de 10 A).
2. Protégez les revêtements de sol avec des couvertures ou du carton épais.
3. Assurez-vous que le sol supporte un poids de 429 kg.
4. Prévoir un dégagement de 5 mm sur le côté du réfrigérateur et, pour les modèles d'une profondeur supérieure à 60 cm, prévoir un dégagement de 12,7 mm au-dessus du réfrigérateur.
5. **Modèles d'une profondeur de 60 cm.**
Rabattez les coins du plateau supérieur selon un angle de 45° si le plateau déborde de 25 mm.
Prévoir un dégagement de 5 mm sur les deux côtés du réfrigérateur et 7 mm sur le dessus, pour faciliter l'installation et la mise d'aplomb. Aucun dégagement minimum n'est nécessaire à l'arrière de la caisse

Comment enlever le support en bois



Afin d'éviter tout risque de dommage corporel ou matériel, le support en bois devra être enlevé par deux personnes.

1. Immobilisez les portes avec du ruban adhésif afin d'éviter leur ouverture inopinée.
2. Glissez le chariot sous un côté de l'appareil.
3. Enveloppez l'appareil avec une couverture ou un tissu, passez une sangle sur le pourtour, placez les protections en mousse contenues dans le carton d'expédition sous la sangle et serrez-la fortement.
4. Abaissez le chariot vers l'arrière jusqu'à poser ses poignées sur le sol.
5. Enlevez du socle les deux boulons supérieurs.
6. Remplacez le réfrigérateur et le chariot en position verticale et retirez la sangle.
7. Glissez le chariot sous le côté opposé du réfrigérateur.
8. Répétez les étapes 3 à 5.
9. Enlevez le support en bois.
10. Remplacez le réfrigérateur et le chariot en position verticale, enlevez la sangle et retirez le chariot.

IMPORTANT :

Ne laissez pas le réfrigérateur en position latérale plus longtemps que le temps nécessaire au dévissage des boulons.

Comment enlever et remettre les portes et les charnières

- Confiez cette tâche à un technicien qualifié.

L'installation de votre réfrigérateur

Comment monter et démonter les poignées

Les poignées se trouvent à l'intérieur du compartiment des produits frais. Les garnitures, les caches et les pièces accessoires se trouvent dans la pochette de documents.

Poignées pleine porte (acier non-inox)

1 Enlevez les deux vis à tête cruciforme de 1/4" situées en bas des portes du réfrigérateur et du congélateur.

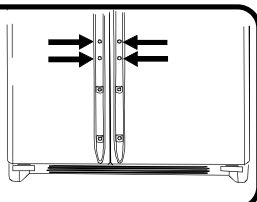

3 Insérez les vis enlevées à l'étape 1 dans les trous de vissage situés en bas de la section de la poignée.

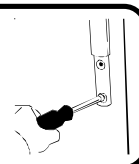

2 Alignez les poignées de porte au-dessus des jeux de clips situés en haut et en bas des portes, et faites-les glisser vers le bas jusqu'à ce que les trous de vissage en bas des poignées correspondent aux trous de vissage des portes.

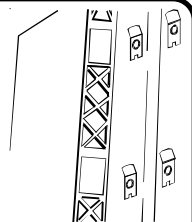

4 Enclenchez les garnitures sur la section des poignées et les butoirs sur le bas des portes.

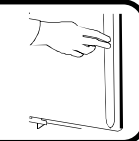

Pour enlever les poignées après le premier montage...

- Suivez les étapes 3 à 4 en sens inverse.

NOTE : le montage peut être très serré. Au démontage des poignées, tirez vers le haut pour les enlever.

Poignées demi-porte (acier non-inox)

1 Enlevez les quatre vis à tête cruciforme de 1/4" situées en haut et en bas des portes.

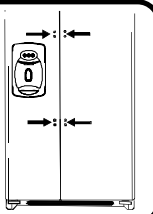

2 Alignez les poignées avec les trous de vissage et insérez les vis enlevées à l'étape 1.

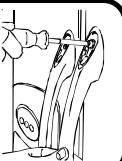

3 Enclenchez les garnitures de couleur à l'emplacement des vis en haut et en bas des poignées.

- Enclenchez les garnitures en insérant la grande extrémité arrondie en premier.



Pour enlever les poignées après le premier montage...

Vous pouvez avoir à enlever les poignées au cours d'un transport dans un espace étroit.

- Suivez les étapes 2 et 3 en sens inverse.

IMPORTANT : Afin de ne pas abîmer les poignées, servez-vous d'un tournevis plat dont vous aurez masqué l'extrémité avec du ruban adhésif pour enlever les garnitures de couleur des poignées.



⚠ AVERTISSEMENT

Pour éviter tout risque de blessures graves par suite de bords coupants, user d'une extrême prudence pour enlever et installer les poignées.

Poignées en acier inox

1 Desserrez les clips inférieurs de la porte avec un tournevis cruciforme de 1/4".

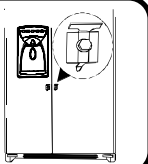

3 Faites coïncider l'autre extrémité de la poignée avec le clip supérieur et glissez-la vers le haut aussi loin que possible.

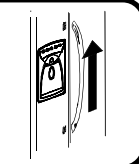

2 Repérez le trou de vissage pré-garni à la base de la poignée, et faites coïncider l'extrémité creuse avec le clip inférieur de la porte.



4 Insérez un tournevis cruciforme de 1/4" dans le trou de vissage et serrez la vis.

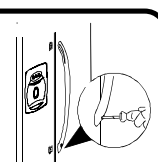

L'installation de votre réfrigérateur

Comment monter les poignées *suite*

Poignées en acier inox *suite*

5 Insérez les caches de vis dans les trous de vissage.



6 Répétez les étapes 2 à 5 pour monter les poignées du congélateur.

Pour enlever les poignées après le premier montage...

- Suivez les étapes 2 à 5 en sens inverse.

IMPORTANT : Afin de ne pas abîmer les poignées, servez-vous d'un tournevis plat dont vous aurez masqué l'extrémité avec du ruban adhésif pour enlever les caches de vis.



Comment effectuer le raccordement à l'alimentation en eau

- Confiez cette tâche à un technicien qualifié.

Comment mettre votre réfrigérateur de niveau

⚠ ATTENTION

- Pour éviter d'endommager les murs et les sols, protégez-les avec des couvertures, du carton épais ou tout autre matériau de protection.
- Pour éviter d'endommager ou de casser les molettes de réglage, n'utilisez pas d'outils électriques pour corriger le niveau.
- **NE RÉGLEZ PAS** la hauteur de votre réfrigérateur à moins de 173,9 cm (moins charnières et garnitures). Des éléments internes pourraient être endommagés.

Matériel nécessaire

- Tournevis cruciforme de $\frac{3}{8}$ "
- Niveau

1 Enlevez la plinthe de protection et les caches des charnières inférieures.

- Pour ce faire, ouvrez les deux portes à 180° ou aussi largement que possible.

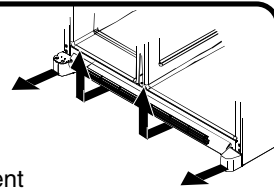

2 Tournez les deux molettes de réglage avant (A) dans le sens des aiguilles d'une montre pour monter et dans le sens contraire des aiguilles d'une montre pour descendre.

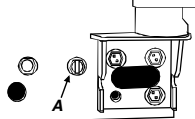

3 Tournez les deux molettes de réglage arrière (B) dans le sens des aiguilles d'une montre pour monter et dans le sens contraire des aiguilles d'une montre pour descendre.

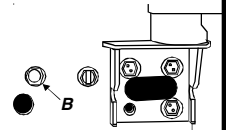

4 Contrôlez avec le du niveau afin d'obtenir une inclinaison de 6 mm vers l'arrière pour une fermeture adéquate des portes.

- Si l'appareil est de niveau et stable, remplacez la plinthe.

Que faire si mes portes ne sont pas alignées ?

- Repérer la porte la plus haute des deux et tourner la molette de réglage avant correspondante dans le sens inverse des aiguilles d'une montre.
- Si la limite maximum d'ajustement est atteinte et que les portes ne sont pas alignées, faire monter la porte opposée en tournant la molette de réglage avant dans le sens des aiguilles d'une montre.
- Remettre la plinthe en place.

Que faire si mon appareil est instable ?

- Tourner la molette de réglage arrière dans le sens des aiguilles d'une montre pour stabiliser le coin instable.
- Remettre la plinthe en place.

L'installation de votre réfrigérateur

Comment régler les commandes de température

Ce réfrigérateur est conçu pour fonctionner à une température ambiante située entre 16 °C et 43 °C.



1 Repérez les commandes du réfrigérateur et du congélateur situées sur la cloison supérieure gauche du compartiment des produits frais et réglez les deux commandes sur 4.

IMPORTANT : Aucun des deux compartiments ne refroidira si la commande du congélateur est réglée sur Off (arrêt).

4 Vérifiez que la température du réfrigérateur est 3 °C et 4 °C.

- Tournez le bouton de commande sur le chiffre supérieur si la température est trop élevée.
- Tournez le bouton de commande sur le chiffre inférieur si la température est trop basse.
- Laissez 5 à 8 heures de délai au nouveau réglage pour être effectif.

2 Laissez les températures se stabiliser pendant 24 heures.

IMPORTANT : En raison de la conception de l'appareil, commencez toujours le réglage des températures par le compartiment congélateur.

3 Vérifiez que la température du congélateur est située entre -17 °C et -16 °C.

- Tournez le bouton de commande sur le chiffre supérieur si la température est trop élevée.
- Tournez le bouton de commande sur le chiffre inférieur si la température est trop basse.
- Laissez 5 à 8 heures de délai au nouveau réglage pour être effectif.

5 Répétez la procédure si nécessaire.

Comment puis-je effectuer un test de température ?

Matériel nécessaire

- 2 thermomètres pouvant mesurer des températures entre -21 °C et 10 °C
- 2 verres à eau



Pour le congélateur

- Placez un thermomètre dans un verre rempli d'huile végétale au milieu du congélateur puis effectuez l'étape 3 du paragraphe consacré au réglage de la température.

Pour le réfrigérateur

- Placez un thermomètre dans un verre rempli d'eau au milieu du compartiment puis effectuez l'étape 3 du paragraphe consacré au réglage de la température.

Modèles à commande électronique de température

1 Pour régler la température du congélateur, utilisez les boutons à côté du bouton . Il est recommandé de sélectionner une température située entre -17 °C à -16 °C (0 °F et 2 °F).

- Utilisez le bouton pour augmenter la température de la zone du congélateur, ou le bouton pour la diminuer.
- Appuyez sur le bouton pour confirmer les réglages.

2 Pour régler la température du réfrigérateur, utilisez les boutons à côté du bouton . Il est recommandé de sélectionner une température située entre 3 °C à 4 °C (38 °F et 40 °F).

- Utilisez le bouton pour augmenter la température de la zone du réfrigérateur, ou le bouton pour la diminuer.
- Appuyez sur le bouton pour confirmer les réglages.

3 Laissez les températures se stabiliser pendant 24 heures.

NOTE : Si le réglage de température s'effectue sur les unités en fonctionnement, 5 à 8 heures suffisent pour la température se soit stabilisée.

Au sujet du système de filtration...

Enlever et réinstaller le filtre à eau

AVERTISSEMENT

Pour éviter tout risque de maladies graves ou mortelles, n'utilisez pas un appareil dont l'eau est polluée ou de qualité indéfinie sans effectuer une désinfection adéquate avant ou après l'utilisation du filtre.

ATTENTION

- Une cartouche périmée NE FILTRE PAS l'eau. Assurez-vous d'avoir toujours une cartouche de remplacement disponible au moment de renouveler le filtre.
- Si le système de filtration de l'eau a été congelé, remplacez la cartouche du filtre.
- Si le système n'a pas été utilisé pendant plusieurs mois et que l'eau a un goût ou une odeur désagréable, vidangez le système en retirant 2 à 3 verres d'eau. Si le goût ou l'odeur désagréable persiste, procédez au remplacement de la cartouche du filtre.

Installation initiale du filtre à eau

1 Enlevez le capuchon d'isolation bleu et gardez-le pour un usage ultérieur.

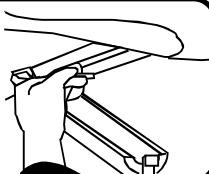

2 Otez le sceau de garantie à l'extrémité du filtre et introduisez celui-ci dans l'embout de filtre.



- Faites tourner doucement le filtre jusqu'à ce qu'il se bloque et referme le capot.

3 Réduisez le giclement d'eau en vidangeant petit à petit l'air contenu dans le système. Faites couler l'eau par le distributeur pendant environ 2 minutes jusqu'à ce qu'elle coule régulièrement.

- Une vidange supplémentaire peut se révéler nécessaire dans certaines zones où l'eau est de mauvaise qualité.

J'essaie de faire couler l'eau pour vidanger le système, mais où est l'eau ?



Lors d'une première utilisation, vous devez patienter environ 1 à 2 minutes afin que le réservoir interne se remplisse.

Que se passe-t-il si je choisis de ne pas utiliser le système de filtration d'eau ?

Le distributeur d'eau peut être utilisé sans cartouche de filtration. Si vous choisissez cette option, remplacez le filtre par la capsule d'isolation bleue.

Le remplacement du filtre à eau

IMPORTANT : De l'air emprisonné dans le système peut provoquer l'éjection d'une quantité d'eau ou de la cartouche. Enlevez la cartouche avec prudence.

1 Tournez le filtre dans le sens inverse des aiguilles d'une montre jusqu'à ce qu'il se sépare de l'embout de filtre.

2 Videz l'eau contenue dans le filtre dans un évier ou dans les toilettes, puis jetez-le dans la poubelle d'ordures ménagères.

3 Essuyez l'eau en excès dans le capot du filtre et continuez l'installation par les étapes 2 et 3.

Quand dois-je changer le filtre à eau ?

Certains modèles de distributeurs d'eau sont munis d'un indicateur de renouvellement de cartouche. Les instructions relatives à son fonctionnement et à sa remise en marche sont indiquées dans le paragraphe relatif au distributeur d'eau dans votre manuel.

Le filtre des appareils dépourvus d'indicateur doit être changé tous les 6 mois environ.

IMPORTANT : La qualité de l'eau et la quantité utilisée déterminent la durée d'utilisation de la cartouche du filtre à eau. Si la quantité utilisée est importante et si la qualité de l'eau est mauvaise, le changement de cartouche peut devoir être effectué plus souvent.

Comment puis-je me procurer une nouvelle cartouche de filtre ?

La cartouche de rechange de filtre à eau Amana® modèle OWF-51 est disponible chez les revendeurs et techniciens Amana®. Veuillez contacter votre distributeur local pour plus de renseignements.

Les équipements du réfrigérateur

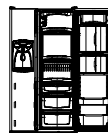

Que faire si ces équipements sont différents des miens ?

Ce livret présente toute la gamme d'équipements disponible pour la ligne de produits. Si votre réfrigérateur ne possède pas toutes les options décrites, la plupart d'entre elles peuvent être achetées auprès de votre distributeur local.

Les étagères intérieures

⚠ ATTENTION

Pour éviter tout risque de dommage corporel ou matériel, observez les directives suivantes :

- Assurez-vous que les étagères sont stables avant d'y placer des produits alimentaires.
- Manipulez soigneusement les étagères en verre trempé. Ces étagères peuvent se briser soudainement si elles sont ébréchées, rayées ou exposées à un changement brusque de température.

Étagères Side Glide™ (sur certains modèles)

Les étagères Side Glide™ sont montées sur une barre arrière à double rail. Elles peuvent être placées côte à côte pour offrir une grande surface à un seul niveau ou, si elles sont montées sur chaque rail de la barre, peuvent glisser séparément vers la droite ou vers la gauche pour s'adapter aux besoins de rangement.

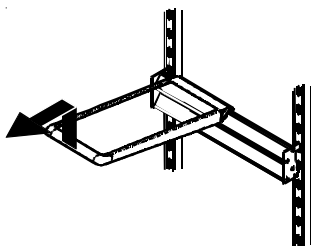

Pour enlever et remettre l'étagère :

- Pour enlever l'étagère, soulevez-la de 10° pour la décrocher du double rail et sortez-la.
- Pour la réinstaller, procédez en sens inverse.

Pour faire glisser les étagères :

- Soulevez légèrement l'avant de l'étagère et faites-la glisser vers la droite ou vers la gauche.

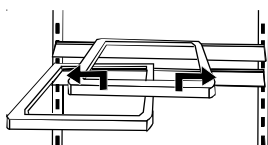

Pour monter et démonter la barre à double rail :

- Pour enlever la barre, décrochez-la des montants métalliques verticaux.
- Pour la réinstaller, procédez en sens inverse.

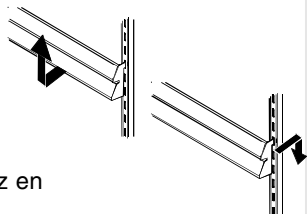

Étagères Spillsaver™ Easy Glide™ (sur certains modèles)

Les étagères Spillsaver™ Easy Glide™ conjuguent la facilité d'entretien et la facilité d'atteindre les produits rangés dans le fond. Pour faciliter l'entretien, la plaque en verre de l'étagère peut être sortie de son cadre après avoir tiré l'étagère au maximum de son extension vers l'extérieur.

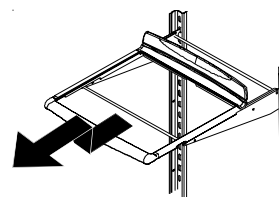

- Pour enlever l'étagère et son cadre, voir les instructions relatives aux étagères fixes Spillsaver™.

Étagères Spillsaver™

Les étagères fixes Spillsaver™ retiennent les petits renversements accidentels. Il est plus facile de les nettoyer.

- Pour enlever les étagères, soulevez-les en les tirant.
- Pour les remettre en place, procédez en sens inverse.

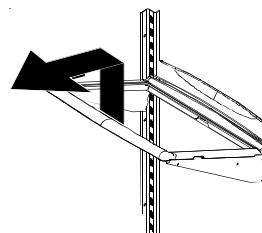

Extension postérieure d'étagère (sur certains modèles)

Les extensions placées à l'arrière des étagères empêchent les articles de tomber au fond du compartiment.

Pour enlever et remettre une extension :

- Pour enlever une extension, soulevez-la à la verticale au-dessus de l'arrière de l'étagère.
- Pour la remettre en place, insérez les plots de l'extension dans les orifices correspondants du cadre de l'étagère.

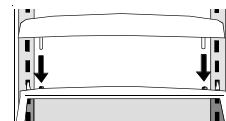

Les équipements du réfrigérateur

Le stockage dans les portes

Centrale de produits laitiers

La centrale de produits laitiers offre un espace de rangements pour le beurre, les yaourts, le fromage etc. C'est un compartiment amovible de la porte qui peut être déplacé à différents emplacements selon les besoins.

- Pour l'enlever, soulevez-le vers le haut puis dégagez-le.
- Pour le réinstaller, procédez en sens inverse.

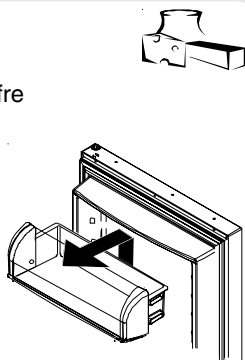

Balconnet inclinable (sur certains modèles)

L'ensemble du balconnet inclinable est composé du balconnet et de son cadre, il offre un rangement facile et ajustable des produits alimentaires dans la porte. L'ensemble balconnet s'incline vers l'avant – facilité d'accès aux produits, et s'enlève complètement – facilité de nettoyage et d'ajustement.

Pour enlever et remettre le balconnet :

- Pour enlever le balconnet, faites-le basculer vers l'avant puis tirez-le vers le haut.
- Pour le remettre en place, faites-le glisser dans son cadre et poussez-le vers l'arrière.

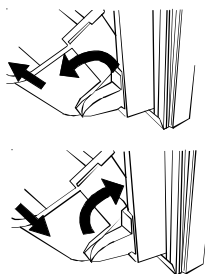

Pour ajuster le cadre du balconnet :

- Enlevez le balconnet comme indiqué ci-dessus.
- Retirez le cadre de la porte en le soulevant et replacez-le à l'emplacement souhaité de la porte.

Plaquettes anti-glisse

Les plaquettes anti-glisse empêchent le glissement des objets dans les balconnets de la porte. Elles sont amovibles et facilement lavables dans le panier supérieur d'un lave-vaisselle.

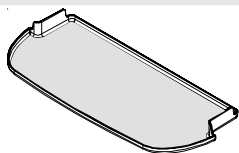

Compartiment à boissons Beverage Chiller™ et Mini-Chiller™ (sur certains modèles)



Le compartiment Beverage Chiller™ et le mini-compartiment Mini-Chiller™ à température contrôlée conservent les boissons et autres produits à une température inférieure de 3 °C à celle du reste du compartiment des produits frais. Une entrée d'air permet le passage d'air froid du congélateur vers le compartiment Beverage Chiller™.

La commande de température du compartiment à boissons Beverage Chiller™ se trouve sur la paroi gauche du compartiment des produits frais. Cette commande contrôle la quantité d'air froid admise dans le compartiment Beverage Chiller™. Tournez le bouton de commande vers le grand icône « flocon de neige » pour baisser la température.



Pour monter et démonter le compartiment à boissons Beverage Chiller™ :

- S'ils sont placés directement au-dessus du compartiment Beverage Chiller™, la centrale de produits laitiers ou les balconnets de porte devront être enlevés en premier. Reportez-vous aux instructions appropriées pour les enlever. Faites glisser l'ensemble du compartiment Beverage Chiller™ vers le haut et retirez-le.
- Pour le réinstaller, alignez l'une des entrées d'air froid (A) du compartiment Beverage Chiller™ sur l'une des deux arrivées d'air froid (B) du fourreau de porte. Appuyez sur l'ensemble vers le bas, jusqu'au butoir du fourreau de porte.

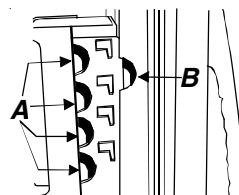
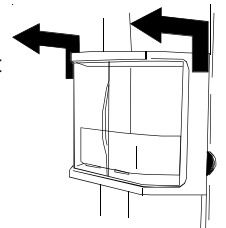

IMPORTANT : Le compartiment à boissons Beverage Chiller™ ne fonctionnera pas correctement si les entrées d'air froid ne sont pas alignées sur les arrivées d'air froid du fourreau de porte.

Balconnets de porte

Les balconnets de porte s'ajustent selon les besoins individuels de stockage.

- Pour les enlever, faites-les glisser vers le haut et retirez-les.
- Pour les remettre en place, procédez en sens inverse.

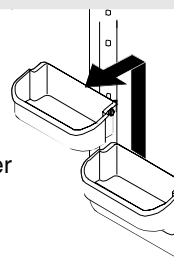

Les équipements du réfrigérateur

Les Tiroirs

Tiroir bac à légumes / produits fins *climat contrôlé*

Le système bac à légumes / produits fins est composé d'un tiroir muni d'une commande de température contrôlée qui maintient le bac à une température inférieure de 3 °C à celle du réfrigérateur. Ce tiroir est utilisé pour le stockage des produits fins ainsi que d'autres produits périssables.

NOTE : L'air froid dirigé sur le système bac à légumes / produits fins peut faire baisser la température du réfrigérateur. La commande du réfrigérateur devra alors être ajustée.

Commandes

Situées sur la paroi à gauche du tiroir, les commandes de climatisation contrôlent la température de l'air dans le tiroir des légumes et produits fins. Réglez le niveau sur *cold* (froid) pour obtenir une température de froid qui convienne à des fruits et des légumes recouverts d'une peau. Réglez le niveau sur *coldest* (le plus froid) pour obtenir une température plus froide pour viandes et produits fins.

Bac à légumes *climat contrôlé*

Le bac à légumes Garden Fresh™ permet de conserver des produits frais plus longtemps en leur procurant un environnement à humidité contrôlée.

Commandes

Les commandes Garden Fresh™ règlent le taux d'humidité dans le bac à légumes. Utilisez le réglage *low* (bas) pour les fruits et légumes recouverts d'une peau, le réglage *high* (élevé) pour les fruits et légumes à feuilles.

Pour enlever et remettre les tiroirs :

- Pour enlever le tiroir, tirez-le jusqu'à extension complète, inclinez l'avant du tiroir et retirez-le.
- Pour le remettre en place, procédez en sens inverse.



Pour enlever et remettre le bac à légumes :

- Tirez-le vers le haut pour le libérer de son support mural et enlevez-le.
- Pour réinstaller le bac, abaissez-le sur son support mural et poussez-le dans le compartiment jusqu'au fond.

Beverage Organizer™ de boissons (sur certains modèles)

Le tiroir Organizer™ de boissons est situé sous l'étagère Spillsaver™ Easy Glide™ et coulisse hors de son emplacement. L'Organizer peut contenir jusqu'à 12 canettes de boissons gazeuses.

Pour enlever et remettre l'Organizer :

- Pour l'enlever, videz-le de son contenu. Tirez l'Organizer vers l'avant jusqu'à extension complète et soulevez la partie avant pour la dégager du rail de l'étagère. Puis retirez le tiroir.
- Pour le remettre en place, procédez en sens inverse.

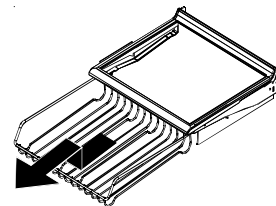

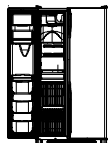

Les équipements du congélateur

Que faire si ces équipements sont différents des miens ?

Ce livret présente toute la gamme d'équipements disponible dans la ligne de produits. Si votre réfrigérateur ne possède pas toutes les options décrites, la plupart d'entre elles peuvent être achetées auprès de votre distributeur local.

Les équipements de base

⚠ ATTENTION

Pour éviter tout risque de dommages matériels, appliquez les directives suivantes :

- Ne forcez pas le bras de la machine à glace vers le haut ou vers le bas.
- Ne placez et ne stockez aucune denrée dans le bac à glace.

Machine à glace et distributeur automatique

Cette machine à glace fabrique les glaçons pour le système de distribution.

Mise en marche de la machine à glace

- Assurez-vous que le bac à glace est en place et que le bras de la machine est en position basse.
- Lorsque le compartiment congélateur a atteint une température entre -18°C et -17°C , la machine à glace se remplit d'eau et se met en marche.
- Laissez à la machine un délai de 24 heures environ après l'installation pour fabriquer une première quantité de glaçons.
- Jetez les glaçons fabriqués pendant les 12 premières heures de fonctionnement afin de vous assurer que le système est dépourvu d'impuretés.

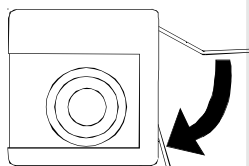

Instructions de fonctionnement

- Assurez-vous que le bac à glace est en place et que le bras de la machine à glace est en position basse.
- Lorsque le compartiment congélateur a atteint une température entre -18°C et -17°C , la machine à glace se remplit d'eau et se met en marche. Vous disposerez d'une récolte complète de glaçons toutes les 3 heures environ.
- Pour arrêter la production de glace, relevez le bras de la machine vers le haut jusqu'à l'audition d'un déclic.
- La machine à glace restera à off (arrêt) jusqu'à ce que le bras soit ramené en position basse.

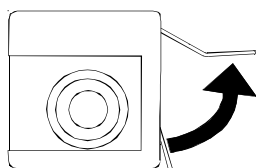

IMPORTANT : Ne pas installer l'étagère à crèmes glacées si le bras de la machine à glace est à la position OFF (Arrêt).

Étagère à crèmes glacées

L'étagère à crèmes glacées offre un espace pour les denrées à glacer ou à congeler rapidement.

- Pour enlever l'étagère, soulevez-la des rails du bac à glace et retirez-la.
- Pour la remettre en place, procédez en sens inverse.

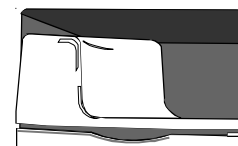

IMPORTANT Ne pas installer l'étagère à crèmes glacées si le bras de la machine à glace est à la position OFF (Arrêt).

Bac à glace

Le bac à glace est situé sous le distributeur automatique de glaçons.

Pour enlever et remettre le bac à glace :

- Pour enlever le bac, enlevez d'abord l'étagère à crèmes glacées. Placez le bras de la machine à glace en position haute pour désactiver la production de glace.
- Soulevez l'avant du bac et tirez-le à fond, puis relevez l'avant du bac et tirez-le vers l'extérieur.
- Pour le réinstaller, faites glisser le bac dans les rails sous la machine à glace jusqu'à ce qu'il s'enclenche à sa place. Rabaissez le bras de la machine à glace pour réactiver la production de glaçons et remplacez l'étagère à crèmes glacées.

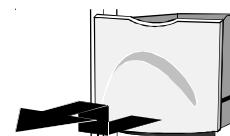

IMPORTANT : Le bac à glace doit être parfaitement mis en place pour que la production de glace soit correcte. La fermeture défectueuse de la porte du congélateur signifie que le bac à glace est mal positionné. Dans ce cas, tournez la vis de l'agitateur comme illustré à droite pour aligner le bac à glace sur l'arrière de l'appareil.

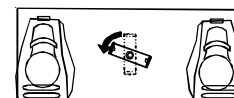

Les équipements du congélateur

Les étagères

Système Stor-Mor™

Grâce à ce système, les paniers coulissent vers l'avant afin de faciliter l'accès aux denrées rangées au fond. Les clayettes peuvent s'enlever pour s'adapter à un système de rangement personnalisé.

Pour enlever et remettre une clayette Stor-Mor™ :

- Pour l'enlever, dégagez des rails le côté droit de la clayette et faites-la sortir des clips de montage sur la paroi.
- Pour la réinstaller, procédez en sens inverse.

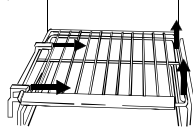

NOTE : L'arrière de la clayette doit être de niveau avec l'arrière du compartiment pour reposer parfaitement dans les rails. Un alignement imparfait peut provoquer le glissement de la clayette.

Pour enlever et remettre les paniers :

- Pour l'enlever, tirez le panier vers l'avant jusqu'à extension complète. Soulevez la poignée avant pour libérer le panier des rails et l'enlever.
- Pour le remettre en place, procédez en sens inverse.

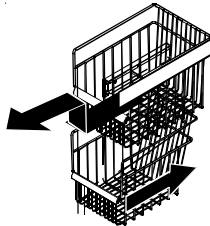

Clayettes fixes de congélateur

Pour enlever et remettre les clayettes :

- Faites sortir la clayette des clips de montage de la paroi et des orifices de montage du côté gauche.
- Pour la remettre en place, procédez en sens inverse.

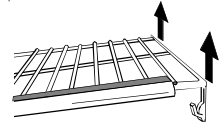

Clayette suspendue (sur certains modèles)

La clayette suspendue procure un espace supplémentaire de stockage pour bacs à glaçons, produits congelés emballés, crèmes glacées etc.

Pour enlever la clayette :

- Débloquez le crochet souple de la clayette suspendue du côté droit de la clayette Stor-Mor™. La clayette basculera vers le bas.
- Pressez le crochet souple du côté gauche de la clayette pour la dégager entièrement.

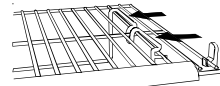

Pour réinstaller la clayette suspendue :

- Suivez les étapes précédentes en ordre inverse.

Le stockage dans les portes

Balconnets de porte

- Reportez-vous aux instructions des paragraphes relatifs aux produits frais.

Balconnets de porte inclinables (sur certains modèles)

- Reportez-vous aux instructions des paragraphes relatifs aux produits frais.

Les équipements du distributeur d'eau

Les équipements de base

Éclairage du distributeur *pas d'illustration*

Une lampe s'allume à pleine puissance dans la zone de distribution d'eau ou de glace.

Commande Front Fill (remplissage frontal) (certains modèles)

Cette commande Front Fill (remplissage frontal) fonctionne indépendamment des commandes du distributeur, offrant une alternative d'utilisation de la distribution d'eau. Elle permet le remplissage de récipients d'une dimension supérieure à la capacité de la niche du distributeur (tels que pichets, pots à café, bouteilles, casserole large etc.).

Cet équipement facilite la distribution simultanée d'eau et de glace. Pour l'utiliser, sélectionnez le mode choisi sur le panneau de commande du distributeur. Pressez le récipient contre le poussoir de distribution tout en appuyant sur la commande Front Fill (remplissage frontal).

Poussoir de distribution

Le poussoir de distribution est situé au fond de la niche du distributeur. Quand le poussoir est pressé, la sélection choisie sur le panneau de commande du distributeur se déverse.

Plateau amovible

Le plateau amovible situé en bas de la niche du distributeur est conçu pour recueillir les petits écoulements d'eau. Il est facile à enlever pour être vidé et nettoyé.

IMPORTANT : Le plateau amovible n'évacue pas l'eau qu'il recueille. L'eau s'écoulant en trop grande quantité peut déborder du plateau.

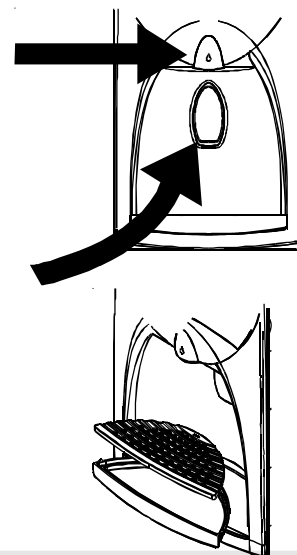

Le fonctionnement du distributeur d'eau

⚠ ATTENTION

Pour éviter tout risque de dommage corporel ou matériel, observez les directives suivantes :

- N'introduisez pas les doigts, la main ou tout objet étranger dans l'embouchure du distributeur.
- N'utilisez pas d'ustensile pointu pour casser la glace.
- Ne déversez pas directement de la glace dans un verre fin, en porcelaine ou en cristal fragile.

NOTE : Durant la phase initiale d'utilisation du distributeur, attendez 1 à 2 minutes avant de faire couler de l'eau afin de permettre le remplissage du réservoir d'eau. Jetez les 10 à 14 premiers verres d'eau après que le réfrigérateur ait été raccordé à l'alimentation en eau ou après une longue période d'arrêt de fonctionnement.

Utilisation du poussoir de distribution :

- Choisissez une sélection d'eau sur le panneau de commande du distributeur.
- Pressez un récipient solide et à embouchure large contre le poussoir de distribution.
- Relâchez la pression sur le poussoir pour arrêter l'eau de couler. Une petite quantité d'eau peut s'écouler ensuite, recueillie par le plateau du distributeur. Un écoulement plus important devra être essuyé.

Utilisation de la commande Front Fill (remplissage frontal) (certains modèles) :

- Positionnez le récipient sous la commande Front Fill (remplissage frontal) en vous orientant sur l'égouttoir à eau.
- Pressez la commande Front Fill (remplissage frontal) en la maintenant enfoncée.
- Relâchez la commande quand le remplissage est terminé. Une petite quantité d'eau peut s'écouler ensuite, recueillie par le plateau du distributeur. Un écoulement plus important devra être essuyé.

NOTE : Si le distributeur d'eau fonctionne pendant plus de 5 minutes, un capteur de sécurité coupera le courant du système de distribution. Reportez-vous au paragraphe **Verrouillage automatique** pour plus d'informations.

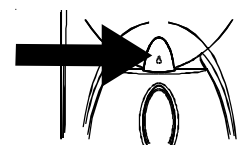
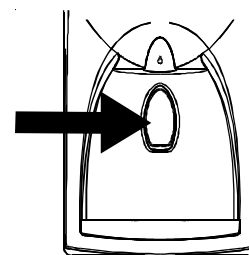

Les équipements du distributeur d'eau

Les équipements de contrôle

(contrôle avec 5 boutons)

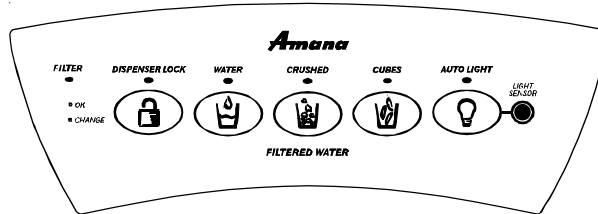

Fonctionnement du distributeur de glace

Pour distribuer des glaçons :

- Sélectionner le mode *Cubed* (glaçon) pour des glaçons ou *Crushed* (glace pilée) pour de la glace pilée en appuyant sur le bouton correspondant du panneau de commande du distributeur. Un signal lumineux vert au-dessus du bouton indique le mode sélectionné.
- Appuyez le récipient contre le poussoir de distribution. Dans le cas de glace pilée, tenez le récipient aussi près que possible de l'arrivée de glace pour éviter sa dispersion. **Le mode de sélection ne doit pas être modifié en cours de distribution.**

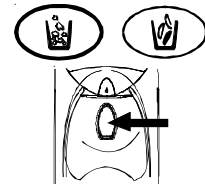

NOTE : Si le distributeur fonctionne pendant plus de 2 à 3 minutes, un capteur de sécurité coupera le courant du système de distribution. Reportez-vous au paragraphe **Verrouillage automatique** pour plus d'informations.

Verrouillage du distributeur

Cet équipement empêche l'écoulement de l'eau ou de la glace.



Pour verrouiller et déverrouiller le distributeur :

- Pour verrouiller le distributeur, appuyez sur le bouton *Dispenser Lock* (blockage distributeur) pendant 3 à 4 secondes. Un signal lumineux vert au-dessus du bouton confirme que le distributeur est verrouillé.
- Pour déverrouiller le distributeur, appuyez sur le bouton *Dispenser Lock* (blockage distributeur) pendant 3 à 4 secondes. Le signal lumineux vert au-dessus du bouton s'éteindra.

Qu'est-ce que la fonction Verrouillage automatique ?

La fonction Verrouillage automatique coupe l'alimentation électrique du distributeur d'eau ou de glace quand celui-ci fonctionne, dans l'une ou l'autre sélection. Quand le mode de verrouillage s'enclenche, le signal lumineux situé au-dessus du bouton *Dispenser Lock* (blockage distributeur) s'allume.

Pour déverrouiller le distributeur :

- Pour déverrouiller le distributeur, appuyez sur le bouton *Dispenser Lock* (blockage distributeur) pendant 3 à 4 secondes. L'indicateur lumineux vert au-dessus du bouton s'éteindra.

Indicateur lumineux de statut du filtre

L'indicateur lumineux de statut du filtre rappelle la nécessité de remplacer la cartouche de filtre à eau. Un signal lumineux vert indique que le filtre est en bon état. Un signal lumineux rouge indique que le filtre doit être changé. Une fois que le signal devient rouge, il reste rouge jusqu'à ce que la fonction soit remise à jour.

Pour remettre le signal lumineux à jour :

- Appuyez sur *Dispenser Lock* (blockage distributeur) et *Water* (eau) simultanément pendant 3 à 4 secondes. Le signal lumineux vert clignotera 3 fois pour confirmer la mise à jour.

FILTER



• OK

• CHANGE

Auto Light (autocontrôle lumineux)

La fonction *Auto Light* (autocontrôle lumineux) permet de réduire de moitié la puissance de l'éclairage du distributeur lorsque le *Light Sensor* (capteur lumineux) détecte une lumière ambiante tamisée.

Pour activer et désactiver *Auto Light* (autocontrôle lumineux) :

- Pour activer la fonction, appuyez sur le bouton *Auto Light* (autocontrôle lumineux) situé sur le panneau de commande. Un signal lumineux vert au-dessus du bouton indique que le capteur est activé.
- Pour désactiver la fonction, appuyez sur le bouton *Auto Light* (autocontrôle lumineux). Le signal lumineux vert s'éteindra.

NOTE : L'éclairage du distributeur fonctionnera normalement, qu'*Auto Light* (autocontrôle lumineux) soit activé ou qu'il ne le soit pas.



Sabbath Mode (mode sabbatique)

Ce mode est destiné à désactiver le courant vers le DEL et la lampe du distributeur, tout en permettant aux fonctions de contrôle de rester en service.

Pour activer le Sabbath Mode (mode sabbatique) :

- Appuyez simultanément sur les deux boutons *Dispenser Lock* (blockage distributeur) et *Auto Light* (autocontrôle lumineux) et maintenez-les enfoncés pendant 3 à 4 secondes. Après ces 3 à 4 secondes, le DEL et la lampe du distributeur vont s'éteindre. **Lorsque ce mode est enclenché, la lampe du distributeur ne sera pas activée lors de la distribution.**

Pour désactiver le Sabbath Mode (mode sabbatique) :

- Appuyez simultanément sur les deux boutons *Dispenser Lock* (blockage distributeur) et *Auto-Light* (autocontrôle lumineux) et maintenez-les enfoncés 3 à 4 secondes. Après ces 3 à 4 secondes, le DEL et la lampe du distributeur seront activés.

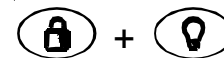

NOTE : Même s'il y a une interruption de courant pendant que le Sabbath Mode (mode sabbatique) est enclenché, le contrôle restera en Sabbath Mode (mode sabbatique) lorsque le courant reviendra.

Les équipements du distributeur d'eau et de glace

Les équipements de contrôle

(contrôle électronique)



Distribution d'eau et de glace (activateur principal)

Les fonctions de distribution d'eau et de glace marchent indépendamment l'une de l'autre.

Pour distribuer de l'eau :

- Appuyer sur le bouton 
- Appuyez sur l'activateur d'eau

Pour distribuer de la glace :



- Appuyez sur le bouton  pour des glaçons.
- Appuyez sur le bouton  pour de la glace pilée.



Verrouillage du distributeur

Cet équipement empêche la distribution d'eau ou de glace.

Pour verrouiller et déverrouiller le distributeur :

- Pour verrouiller le distributeur, appuyez sur le bouton  pendant 3 secondes. Un signal lumineux vert au-dessus du bouton confirme que le distributeur est verrouillé.
- Pour déverrouiller le distributeur, maintenez à nouveau le bouton  enfoncé pendant 3 secondes. Le signal lumineux vert au-dessus du bouton s'éteindra.





Fonction éclairage

La fonction éclairage dispose de deux modes de réglage : OFF et AUTO.

Le réglage OFF limite la fonction d'éclairage à celle de l'intérieur du distributeur.

Le réglage AUTO permet au CAPTEUR de mesurer l'intensité de la lumière ambiante et d'adapter l'intensité de l'éclairage du distributeur en conséquence. Lorsque le capteur enregistre une intensité lumineuse réduite (pendant la nuit, dans une cuisine non éclairée), l'éclairage interne se règle à 50% de sa puissance électrique. Lorsque le capteur, en revanche, enregistre une forte intensité lumineuse (cuisine éclairée, ensoleillement direct), l'éclairage interne n'est pas activé.

Pour désactiver le réglage AUTO :

- Appuyez sur le bouton  situé sur le tableau de commande. Lorsque le signal lumineux vert situé au-dessus du bouton est éteint, l'éclairage ne fonctionnera que lors d'une distribution de glace ou d'eau.
- Pour activer le réglage AUTO, appuyez sur le bouton . Lorsque le signal lumineux vert situé au-dessus du bouton est allumé, l'éclairage de l'intérieur du distributeur fonctionnera en réglage AUTO.

NOTE : L'éclairage du distributeur fonctionnera au maximum lors de l'utilisation des fonctions de distribution de glace ou d'eau.



Indicateur lumineux de statut de filtre

L'indicateur lumineux de statut de filtre sert à se souvenir de remplacer la cartouche de filtre à eau. Un signal lumineux vert indique que le filtre est en bon état. Un signal lumineux rouge indique que le filtre doit être changé. Si le signal lumineux est devenu rouge, il le restera jusqu'à ce que la fonction soit remise à zéro.

Pour remettre le signal lumineux à zéro :

- Pour activer le réglage , appuyez sur le bouton . Lorsque le signal lumineux vert situé au-dessus du bouton est allumé, l'éclairage de l'intérieur du distributeur fonctionnera en réglage AUTO.



Qu'est-ce que la fonction Verrouillage automatique ?

La fonction Verrouillage automatique coupe l'alimentation électrique du distributeur d'eau et de glace lorsque celui-ci fonctionne continuellement depuis environ 2 minutes dans l'une ou l'autre sélection. Quand le mode de verrouillage s'enclenche, le signal lumineux situé au-dessus du bouton  s'allume.

Pour déverrouiller le distributeur :

- Pour déverrouiller le distributeur, appuyez sur le bouton  pendant 3 secondes. L'indicateur lumineux vert situé au-dessus du bouton s'éteindra.

Les équipements du distributeur d'eau et de glace

Les équipements de contrôle (suite)





(contrôle électronique)



Touches de température



Ces touches servent à diminuer ou à augmenter la température du congélateur ou du réfrigérateur.

Pour régler la température du réfrigérateur :

- Repérez la touche  à côté du bouton . Utilisez le bouton  pour augmenter la température du réfrigérateur, ou le  pour l'abaisser.

- Appuyez sur le bouton  pour confirmer le réglage.

Pour régler la température du congélateur :

- Répétez les instructions ci-dessus avec les boutons  situés à côté du bouton  sur le panneau d'affichage.

Froid max.

Cette fonction provoque l'abaissement de la température du réfrigérateur jusqu'au Réglage de température minimale du réfrigérateur prédéfinie par la commande. Ce réglage restera effectif pendant environ 10 heures.

Pour activer Froid max. :

- Appuyez sur le bouton . Le signal lumineux vert au-dessus du bouton indiquera que la fonction est activée.

Pour désactiver Froid max. :

- Appuyez sur le bouton . Le signal lumineux vert au-dessus du bouton s'éteindra.

NOTE : Le réglage de température ne peut pas être modifié lorsque les fonctions Froid max. ou Congélation max. sont activées.



Congélation max.

Cette fonction provoque l'abaissement de la température du congélateur jusqu'au Réglage de température minimale du congélateur prédéfinie par la commande. Ce réglage restera effectif pendant environ 24 heures.

Pour activer Congélation max. :

- Appuyez sur le bouton . Le signal lumineux vert au-dessus du bouton indiquera que la fonction est activée.

Pour désactiver Congélation max. :

- Appuyez sur le bouton . Le signal lumineux vert au-dessus du bouton s'éteindra.

NOTE : Le réglage de température ne peut pas être modifié lorsque les fonctions Froid max. ou Congélation max. sont activées.



Affichage activé/désactivé

L'interrupteur d'affichage contrôle l'alimentation électrique de l'affichage DEL.

Pour désactiver l'affichage :

- Appuyez sur le bouton . L'affichage disparaîtra.

Pour réactiver l'affichage :

- Appuyez sur le bouton . L'affichage retournera.



Mode vacant

L'activation de cette touche diminue la fréquence des cycles de dégivrage, ce qui permet d'économiser de l'énergie.

Pour mettre le réfrigérateur en Mode vacant :

- Appuyez sur le bouton .

Pour désactiver le Mode vacant :

- Appuyez sur le bouton , **ou** ouvrez la porte du réfrigérateur.



Alarme désactivé

Cette touche est utilisée pour désactiver le voyant et l'alarme acoustique HI TEMP, ainsi que l'alarme acoustique OPEN DOOR.

Pour désactiver l'alarme :

- Appuyez sur le bouton .



Les équipements du distributeur d'eau et de glace



Equipements de contrôle masqués (contrôle électronique)

Mode sabbatique

Ce mode est conçu pour désactiver l'alimentation électrique du DEL et de l'éclairage du distributeur, tout en permettant aux contrôles de rester opérationnels. Dans ce mode, on ne dispose pas d'alarmes visuelles ni acoustiques.



Pour activer le mode sabbatique :

- Appuyez sur les deux boutons  et  en même temps, et maintenez-les enfoncés pendant 3 secondes. Au bout de 3 secondes, les éclairages DEL et du distributeur s'éteindront. **En mode sabbatique, l'éclairage du distributeur ne fonctionnera pas pendant la distribution.**

Pour désactiver le mode sabbatique :







- Appuyez sur les deux boutons  et  en même temps, et maintenez-les enfoncés pendant 3 secondes. Au bout de 3 secondes, les éclairages DEL et du distributeur s'allumeront.

NOTE : S'il y a une interruption de l'alimentation électrique pendant que le Mode sabbatique est activé, la commande restera en mode sabbatique lorsque l'alimentation reprendra.

Affichage Auto

L'affichage AUTO contrôle l'intensité lumineuse de l'affichage DEL en fonction des relevés effectués par le CAPTEUR. En mode AUTO, l'affichage sera plus sombre lorsque le CAPTEUR indique une luminosité réduite, que lors de périodes de forte luminosité.



Pour régler le niveau d'alimentation électrique de l'affichage :

- Appuyez sur les deux boutons  et  et maintenez-les enfoncés pendant 3 secondes. Le niveau d'activation actuel sera indiqué dans l'affichage en utilisant  pour ON et  pour Auto.
- Utilisez le bouton  du réfrigérateur pour faire défiler les différents états d'affichage.
- Activez le réglage sélectionné en appuyant sur le bouton .

Mode de conversion de température

Ce mode est disponible pour passer de Fahrenheit en Celsius et vice-versa sur l'affichage de température.

Pour changer l'indication de température :

- Appuyez en même temps, pendant 3 secondes, sur le bouton  et le bouton  du congélateur. En appuyant sur la même combinaison de boutons, l'utilisateur peut basculer d'une sélection à l'autre.

° F



° C

Verrouillage masqué pour le bloc de touches supérieur



Ce mode a été prévu pour éviter de toucher par inadvertance la série supérieure des commandes du distributeur. Cela comprend les fonctions d'activation et désactivation d'affichage, de Congélation max., de Froid max., de Mode vacant et de Réglage de température.



Pour activer le verrouillage masqué du distributeur :

- Appuyez simultanément sur les boutons  et  pendant 3 secondes.



Pour désactiver le verrouillage masqué du distributeur :

- Appuyez simultanément sur les boutons  et  pendant 3 secondes.

Fonction ON/OFF

La fonction ON/OFF sert à arrêter le refroidissement des blocs de réfrigération et de congélation.

Pour éteindre l'unité :



- Appuyez sur le bouton  du congélateur jusqu'à ce que l'affichage enregistre une température du congélateur supérieure au maximum admissible. A ce moment, le DEL affiche : — —
- Appuyez sur le bouton  pour confirmer la sélection.



AVERTISSEMENT

Afin d'éviter une décharge électrique qui pourrait occasionner de graves blessures ou même la mort de la victime, n'effectuez aucun travail de réparation ou d'entretien relatif au réfrigérateur sans prendre soin de débrancher préalablement l'appareil.

Pour réactiver l'unité :

- Appuyez sur le bouton  du congélateur.
- Appuyez sur le bouton  pour confirmer la sélection.

Les conseils d'entretien

Quels produits d'entretien sont recommandés pour ce produit en acier inoxydable ?

Votre fabricant vous propose d'acheter un produit d'entretien adéquat (Réf. n°31960801). Pour l'obtenir, veuillez contacter votre distributeur local.

IMPORTANT : Les endommagements constatés sur les accessoires en acier inoxydable, dus à l'usage d'un produit d'entretien inadéquat ou d'un produit non recommandé, ne sont couverts par aucune garantie.

Comment faire disparaître une mauvaise odeur de mon réfrigérateur ?

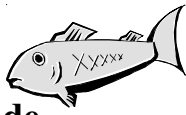

1. Enlevez toutes les denrées alimentaires et débranchez l'alimentation électrique de votre réfrigérateur.
2. Nettoyez toutes les surfaces intérieures, y compris les parois supérieures, inférieures et latérales, selon les instructions générales d'entretien. Accordez une attention particulière aux recoins, fentes et cannelures. Incluez les tiroirs, les étagères et les joints du réfrigérateur.
3. Rebranchez l'alimentation électrique et remettez en place les denrées alimentaires. Lavez et essuyez les bouteilles et les récipients. Enveloppez les aliments dans des emballages fermés pour éviter de nouvelles odeurs. Au bout de 24 heures, vérifiez que l'odeur a bien été éliminée.

Dans le cas où l'odeur n'a pas été éliminée, suivez les étapes suivantes :

4. Exécutez les étapes 1 et 2.
5. Placez les bacs à légumes sur l'étagère supérieure du compartiment de réfrigération. Remplissez les compartiments du réfrigérateur et du congélateur, y compris l'intérieur des portes, avec du papier journal chiffonné.
6. Parsemez le papier journal avec des briquettes de charbon.
7. Fermez les portes et laissez passer 24 à 48 heures.
8. Retirez le charbon et le papier journal.
9. Suivez les étapes 2 et 3.

Si l'odeur n'a toujours pas disparu, veuillez contacter votre détaillant local pour lui demander conseil.

Comment entretenir votre appareil



⚠ AVERTISSEMENT

Pour éviter tout risque de choc électrique pouvant causer des blessures graves ou même la mort, débranchez l'alimentation électrique du réfrigérateur avant de procéder à l'entretien. Après l'entretien, rebranchez l'alimentation électrique.

⚠ ATTENTION

Pour éviter tout risque de dommage corporel ou matériel :

- Lisez et appliquez les directives du fabricant relatives à tous les produits d'entretien.
- Ne mettez pas les balconnets, les étagères ni les accessoires au lave-vaisselle. Il pourrait en résulter un gauchissement ou un craquèlement des accessoires.
- Manipulez prudemment les étagères en verre trempé. Ces étagères peuvent se briser brusquement si elles sont ébréchées, rayées ou exposées à un changement brusque de température.
- Protégez les revêtements de sol synthétiques ou autre avec du carton, des couvertures ou tout autre matériau de protection.

Instructions générales

1. Lavez les surfaces avec de l'eau chaude additionnée d'une solution de bicarbonate de soude, à l'aide d'un chiffon doux.
2. Rincez les surfaces avec de l'eau chaude. Essuyez-les avec un chiffon doux et propre.

Produits adhésifs

1. Enlevez les résidus de colle en les frottant du doigt avec de la pâte dentifrice jusqu'à ce qu'ils se détachent.
2. Rincez à l'eau chaude. Essuyez avec un chiffon doux et propre.

Joints de porte

1. Maintenez les joints propres en permanence. Nettoyez-les à fond tous les 3 mois, en procédant selon les instructions générales d'entretien.

Circuit du condenseur

Nettoyez le circuit du condenseur tous les 3 mois afin de garantir un fonctionnement optimal du réfrigérateur. L'accumulation de poussières et de peluches peut provoquer les problèmes suivants :

- réduction des performances de réfrigération
- accroissement de la consommation électrique
- dans les cas extrêmes, dysfonctionnement prématuré du compresseur

1. Enlevez la plinthe de protection et les protections de charnière comme illustré à droite.
2. Nettoyez la surface frontale du circuit de condenseur à l'aide de l'embout tubulaire de l'aspirateur.
3. Remettez la plinthe en place en enclenchant les clips dans les trous correspondants. Remplacez les protections de charnière.

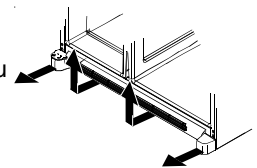

Étagères en verre

Pour enlever chaque étagère, soulevez la partie avant, détachez les crochets des glissières métalliques et tirez-la vers vous. Placez l'étagère sur un torchon et laissez-la prendre la température ambiante avant de la nettoyer.

Nettoyez les fentes en suivant les étapes suivantes :

1. Préparez une solution de détergent doux et passez là dans les fentes à l'aide d'une brosse en plastique. Laissez détremper 5 minutes.
2. Vaporisez de l'eau chaude dans les fentes en utilisant l'embout à jet large d'un vaporisateur.
3. Essuyez entièrement l'étagère et remettez-la en place en insérant les crochets dans la glissière métallique et en rabaisant la partie avant de l'étagère.

Les conseils d'entretien

Comment enlever et remettre les ampoules électriques

AVERTISSEMENT

Pour éviter tout risque de choc électrique pouvant causer des blessures corporelles graves ou la mort, débrancher l'alimentation électrique du réfrigérateur avant de procéder au remplacement des ampoules électriques. S'il vous est impossible de couper l'alimentation électrique de votre appareil en débranchant directement la prise, enlever le fusible correspondant sur l'interrupteur. Après le remplacement, rebranchez l'alimentation électrique.

ATTENTION

Pour éviter tout risque de dommage corporel ou matériel, appliquez les directives suivantes :

- Laissez les ampoules électriques refroidir.
- Portez des gants lors du remplacement de l'ampoule électrique.

Compartiment supérieur du produits frais

1. Repérez les encoches de chaque côté du diffuseur de lumière. Y introduire un doigt et pressez de chaque côté pour détacher et enlever le diffuseur.
2. Retirez l'ampoule électrique.
3. Remplacez-la par une ampoule de type Krypton E27, **d'une puissance de 25 watts au plus**.
4. Remettez le diffuseur de lumière en place en introduisant les plots dans les trous du fourreau placé directement en face de l'éclairage.
5. Ré-emboîtez l'arrière du couvercle de l'ampoule à sa place.

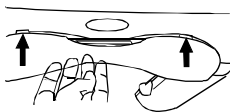

Compartiment inférieur des produits frais et compartiment congélateur des modèles non équipés d'un distributeur

1. Débloquez les plots situés en bas du diffuseur (**A**) et retirez celui-ci .
2. Enlevez l'ampoule électrique.
3. Remplacez-la par une ampoule de type Krypton E27, **d'une puissance de 25 watts au plus**.
4. Insérez les plots supérieurs du diffuseur (**B**) dans les trous correspondants et enclenchez la partie inférieure pour recouvrir l'éclairage.

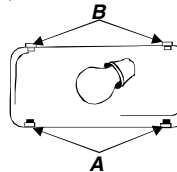

Compartiment congélateur des modèles équipés d'un distributeur

1. Enlevez le bac à glace en le soulevant par l'avant et tirez-le.
2. Enlevez le diffuseur en débloquant les plots du haut (**A**) et retirez-le du réfrigérateur.
3. Remplacez-la par une ampoule de type Krypton E27, **d'une puissance de 25 watts au plus**.
4. Insérez les plots inférieurs du diffuseur (**B**) dans les trous correspondants et enclenchez la partie supérieure pour recouvrir l'éclairage.
5. Remettez le bac à glace en le faisant glisser jusqu'à ce qu'il s'enclenche à sa place.

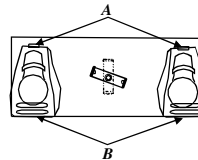

Distributeur d'eau et de glace

1. Repérez l'ampoule électrique dans la partie supérieure du cadre du distributeur. Enlevez-la en la dévissant.
2. Remplacez-la par une ampoule électrique de 230/240 volts, d'une puissance de 12 watts au plus. Des ampoules électriques sont fournies dans le compartiment légumes, en raison d'indisponibilité locale.

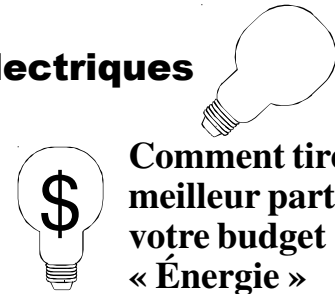

Comment tirer le meilleur parti de votre budget « Énergie »

Ce réfrigérateur est conçu pour être l'un des appareils existants les plus économes en énergie. Réduisez encore sa consommation d'énergie en observant les conseils suivants :

- Maintenez le réfrigérateur à une température ambiante comprise entre 13 °C et 43 °C, éloigné de toute source de chaleur et de la lumière solaire directe.
- Ne réglez pas les températures des compartiments du réfrigérateur, du congélateur et du système Chiller Fresh™ à un niveau plus bas que nécessaire.
- Maintenez un remplissage complet du congélateur.
- Maintenez les joints des portes propres et souples. Remplacez les joints usés.
- Maintenez le circuit du condenseur toujours propre.

Avant d'appeler le service après-vente

Les réfrigérateurs d'aujourd'hui sont pourvus d'équipements nouveaux et sont plus économes en énergie. L'isolation en mousse expansée est très performante de ce point de vue mais, en tout état de cause, n'est pas un isolant acoustique efficace. En conséquence, certains bruits peuvent paraître inhabituels. Avec le temps, ils passeront inaperçus. Merci de bien vouloir vous référer à ces informations avant de faire appel au service après-vente.

BRUIT)))

PROBLÈME	CAUSE POSSIBLE	SOLUTION
Cliquetis	La commande du congélateur (A) cliquette au démarrage et à l'arrêt du compresseur.	Fonctionnement normal
	La commande de dégivrage (B) a le même son qu'une horloge et se déclenche au départ et à l'arrêt du cycle de dégivrage.	Fonctionnement normal
Soufflement ou ronronnement d'air	Le ventilateur du congélateur (C) et celui du condenseur (D) produisent ce genre de bruit en fonctionnant.	Fonctionnement normal
Bruit de gargouillement ou d'ébullition	L'évaporateur (E) et l'échangeur de chaleur (F) du réfrigérant produisent ce bruit en circulant.	Fonctionnement normal
Bruit de chute assourdie	Les glaçons produits par la machine à glace (sur certains modèles) tombent dans le bac à glace (G).	Fonctionnement normal
	Fin du déversement de la glace dans le distributeur (H).	Fonctionnement normal
Vibration	Le compresseur (I) produit un bruit de pulsation en fonctionnant.	Fonctionnement normal
	Le réfrigérateur n'est pas de niveau.	Voir, dans <i>Instructions d'installation</i> , les détails de la mise à niveau de l'appareil.
Bourdonnement	Le relais de la valve d'eau (J) de la machine à glace (sur certains modèles) bourdonne quand la machine se remplit d'eau.	Fonctionnement normal
Ronflement	La machine à glace (K) a été mise en marche sans être alimentée en eau.	Supprimez le bruit en plaçant le bras de la machine à glace en position haute. Pour plus de détails, voir le paragraphe <i>Machine à glace automatique</i> dans votre manuel de l'utilisateur.
	L'agitateur (L) de glace (sur certains modèles) ronfle lorsqu'il agite la glace en cours de distribution.	Fonctionnement normal
	Le compresseur (I) peut produire un ronflement aigu en fonctionnant.	Fonctionnement normal
	La valve solénoïde (M) actionnant le volet de chute de glace.	Fonctionnement normal

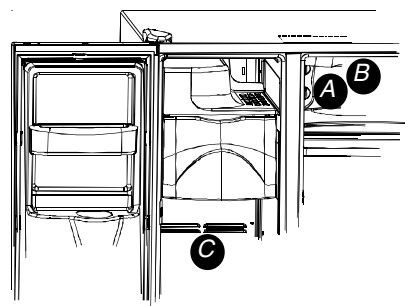
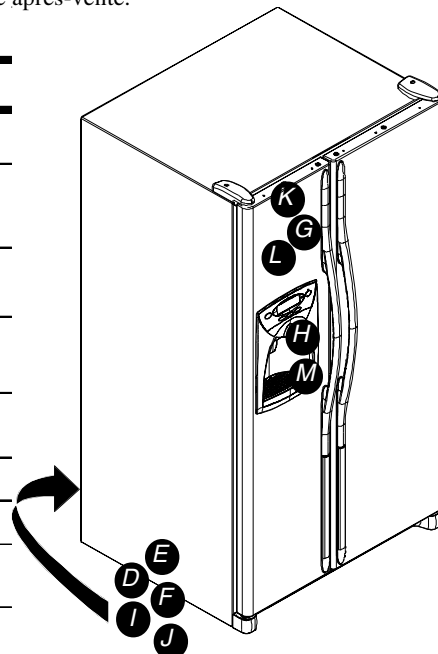

FUNCTIONNEMENT



Les commandes et l'éclairage du congélateur sont « allumés », mais le compresseur ne démarre pas.	L'appareil est en mode de dégivrage.	Fonctionnement normal. Attendre 40 minutes pour voir si l'appareil se remet en marche.
La température du tiroir bac à légumes / produits frais est trop élevée	Le contrôle de la température est réglée trop bas.	Voir le paragraphe relatif au système Bac à légumes / Produits fins pour ajuster le contrôle de température.
	La température du congélateur est réglée trop bas.	Voir le paragraphe relatif aux réglages de température dans votre manuel de l'utilisateur.
	Le tiroir est mal positionné.	Voir le paragraphe relatif au système Bac à légumes / Produits fins pour ajuster le positionnement du tiroir.
Le réfrigérateur ne fonctionne pas	Le réfrigérateur n'est pas branché.	Brancher l'appareil.
	La commande du congélateur n'est pas activée.	Voir le paragraphe relatif aux réglages de température du congélateur dans votre manuel de l'utilisateur.
	Le fusible a sauté ou le coupe-circuit doit être réactivé.	Remplacer le fusible. Vérifier le coupe-circuit et le réactiver si nécessaire.
	Une coupure de courant s'est produite.	Appeler la compagnie de fourniture de courant pour l'informer de la coupure de courant.
Le réfrigérateur ne fonctionne toujours pas	Disfonctionnement de l'appareil.	Débrancher le réfrigérateur et transférer les denrées alimentaires dans un autre appareil. Si un autre appareil n'est pas disponible, placer de la glace artificielle dans le compartiment du congélateur pour préserver les aliments. La garantie ne couvre pas les risques de perte de denrées alimentaires. Faites appel au service après-vente.
La température des produits frais est trop basse	Le circuit de condenseur est sale.	Le nettoyer suivant les indications de votre manuel de l'utilisateur.
	Les commandes du réfrigérateur ou du congélateur sont réglées trop haut.	Voir le paragraphe relatif aux réglages de température dans votre manuel de l'utilisateur.
	Le compartiment à boissons Beverage Chiller™ (sur certains modèles) est mal positionné.	Voir le paragraphe relatif au compartiment à boissons Beverage Chiller™ pour vérifier le positionnement adéquat.

Avant d'appeler le service après-vente

FUNCTIONNEMENT



PROBLÈME	CAUSE POSSIBLE	SOLUTION
La température des aliments paraît trop élevée	La porte ne ferme pas parfaitement.	Le réfrigérateur n'est pas de niveau. Voir, dans <i>Instructions d'installation</i> , les détails de la mise à niveau de l'appareil. Vérifier le bon état des joints de porte. Les nettoyer, si nécessaire, suivant les indications d'entretien du manuel de l'utilisateur. Vérifier les causes éventuelles d'une obstruction interne à la fermeture correcte de la porte, telles que tiroirs mal fermés, bac à glace surdimensionné, emballages volumineux etc.
	Les contrôles de température doivent être réglés.	Voir le paragraphe relatif aux réglages de température du congélateur dans votre manuel de l'utilisateur.
	Le circuit du condenseur est sale.	Le nettoyer suivant les instructions d'entretien de votre manuel de l'utilisateur.
	La grille d'aération postérieure est obstruée (sur les modèles d'une profondeur supérieure à 60 cm).	Vérifier le rangement des produits alimentaires pour s'assurer que la grille n'est pas obstruée. La grille d'aération postérieure est située derrière le bac à légumes.
	La porte a été ouverte fréquemment ou est restée ouverte pendant un long moment.	Limiter le temps d'ouverture de la porte. Organiser un rangement efficace afin de laisser la porte ouverte aussi peu de temps que possible. Laisser la température intérieure se réajuster en fonction du temps d'ouverture de la porte.
	Une quantité de denrées a été récemment ajoutée.	Laisser les denrées récemment ajoutées atteindre la température des compartiments du réfrigérateur ou du congélateur.
	Le réfrigérateur a une odeur	Le compartiment est sale ou contient un aliment à odeur forte.
Le filtre à air (sur certains modèles) doit être renouvelé.		Renouveler le filtre à air.
Formation de gouttelettes d'eau sur les parois extérieures du réfrigérateur	Vérifier le bon état des joints de porte.	Nettoyer, si nécessaire, suivant les indications d'entretien de votre manuel de l'utilisateur.
	Le taux d'humidité ambiante est élevé.	Normal pendant les saisons très humides.
	Les contrôles de température doivent être réajustés	Voir le paragraphe relatif aux réglages de température du congélateur dans votre manuel de l'utilisateur.
Formation de gouttelettes d'eau à l'intérieur du réfrigérateur	Le taux d'humidité est élevé ou la porte a été ouverte fréquemment.	Voir le paragraphe relatif aux réglages de température du congélateur dans votre manuel de l'utilisateur. Limiter le temps d'ouverture de la porte. Organiser un rangement efficace afin de laisser la porte ouverte aussi peu de temps que possible.
	Vérifier le bon état des joints de porte.	Les nettoyer, si nécessaire, suivant les indications d'entretien de votre manuel de l'utilisateur..
Le réfrigérateur ou la machine à glace produisent des bruits inhabituels ou qui semblent trop forts	Fonctionnement normal	Se reporter au paragraphe "Bruits" du chapitre <i>Avant d'appeler le service après-vente</i> dans votre manuel de l'utilisateur.
Le compartiment Bac à légumes / Produits fins et / ou les bacs à légumes ne se ferment pas facilement	Le contenu des tiroirs ou le rangement des denrées dans les compartiments environnants pourraient être la cause de l'obstruction du tiroir	Repositionner les denrées et les récipients pour éviter le dysfonctionnement des tiroirs.
	Le tiroir est mal positionné	Voir le paragraphe relatif au positionnement correct du système Bac à légumes / Produits fins et / ou des bacs à légumes.
	Le réfrigérateur n'est pas de niveau.	Voir, dans les <i>instructions d'installation</i> , les détails de la mise à niveau de l'appareil.
	Les glissières des tiroirs sont sales ou nécessitent un graissage.	Les nettoyer avec de l'eau chaude savonneuse. Rincer et essuyer soigneusement. Appliquer une fine couche de vaseline sur les glissières.
Le réfrigérateur se met en marche trop souvent	La porte a été ouverte fréquemment ou est restée ouverte pendant un long moment.	Limiter le temps d'ouverture de la porte. Organiser un rangement efficace afin de laisser la porte ouverte aussi peu de temps que possible. Laisser la température intérieure se réajuster en fonction du temps d'ouverture de la porte.
	L'humidité ou la chaleur dans la zone environnante sont élevées.	Fonctionnement normal
	Une quantité de denrées a été récemment ajoutée.	Laisser les denrées récemment ajoutées atteindre la température des compartiments du réfrigérateur ou du congélateur.
	L'appareil est exposé à une source de chaleur excessive dans son environnement immédiat ou produite par un autre appareil.	Évaluer l'environnement de l'appareil et envisager un changement d'emplacement pour son fonctionnement normal.
	Le circuit du condenseur est sale.	Le nettoyer suivant les instructions d'entretien de votre manuel de l'utilisateur.

Avant d'appeler le service après-vente

FUNCTIONNEMENT



(suite)

PROBLÈME	CAUSE POSSIBLE	SOLUTION
Le réfrigérateur se met en marche trop souvent (suite)	Les contrôles de température doivent être réajustés.	Voir le paragraphe relatif aux réglages de température du congélateur dans votre manuel de l'utilisateur.
	La porte ne ferme pas parfaitement.	Le réfrigérateur n'est pas de niveau. Voir, dans les <i>instructions d'installation</i> , les détails de la mise à niveau de l'appareil.
		Vérifier les causes éventuelles d'une obstruction interne à la fermeture correcte de la porte telles que tiroirs mal fermés, bac à glace surdimensionné, emballages volumineux etc.
	Vérifier le bon état des joints de porte. Les nettoyer, si nécessaire, suivant les indications d'entretien du manuel de l'utilisateur.	

GLACE ET EAU



L'eau a une apparence trouble	Il y a de l'air ou des bulles d'air dans l'eau.	Ce phénomène est normal lors des premières utilisations du distributeur et disparaîtra avec le temps.
Présence de particules dans l'eau ou dans la glace.	Poussières de carbone provenant de la cartouche de filtre.	L'eau filtrée lors des utilisations initiales peut contenir des poussières de carbone inoffensives provenant de la cartouche. L'absorption de ces particules est sans danger pour la santé. Elles disparaîtront au bout de quelques utilisations.
	Des concentrations de sels minéraux apparaissent sous forme de particules quand l'eau se transforme en glace et fond.	Ces particules sont inoffensives et se trouvent naturellement dans l'eau.
Les signaux lumineux sont éteints sur le panneau de commande du distributeur (sur certains modèles)	La porte du congélateur n'est pas fermée.	Vérifier que la porte est fermée. Le courant électrique est coupé lorsque la porte du congélateur est ouverte.
	Le réfrigérateur n'est pas branché.	Brancher l'appareil.
	Le fusible a sauté ou le coupe-circuit doit être réactivé.	Remplacer le fusible. Vérifier le coupe-circuit et le réactiver si nécessaire.
	Une coupure de courant s'est produite.	Appeler la compagnie de fourniture de courant pour l'informer de la coupure du courant.
Ni glace ni eau ne s'écoulent quand le poussoir du distributeur est pressé (sur certains modèles)	La porte du congélateur n'est pas fermée.	Vérifier que la porte est fermée. Le courant électrique est coupé lorsque la porte du congélateur est ouverte.
	Les commandes sont sur le mode Verrouillage.	Voir les instructions relatives aux commandes du distributeur.
	Le réservoir d'eau est en cours de remplissage.	Lors d'une première utilisation, il y a un délai de remplissage du réservoir interne d'eau d'environ 45 secondes avant le premier écoulement d'eau.
	La machine à glace ou les modèles équipés d'une machine à glace ont été installés récemment ou une grande quantité de glace vient d'être prélevée.	Laisser 24 heures de délai à la machine pour produire une première quantité de glaçons ou pour reconstituer la réserve de glaçons.
	Le filtre à eau est bouché ou doit être remplacé.	Changer le filtre à eau.
La machine à glace ne produit pas une quantité suffisante de glaçons ou les cubes sont mal formés (sur certains modèles)	La machine à glace ou les modèles équipés d'une machine à glace ont été installés récemment ou une grande quantité de glace vient d'être prélevée.	Laisser 24 heures de délai à la machine pour produire la première quantité de glaçons ou pour reconstituer la réserve de glaçons.
	La pression de l'eau est trop faible.	Une pression d'eau trop faible peut provoquer une fuite au niveau de la valve. La pression de l'eau doit être de 20 à 100 livres par pouce carré pour qu'un fonctionnement correct soit assuré. Une pression minimum de 35 livres par pouce carré est recommandée pour le fonctionnement des appareils équipés d'un filtre à eau.
	Le filtre à eau est bouché ou doit être remplacé.	Changer le filtre à eau.
La machine à glace ne produit pas de glaçons (sur certains modèles)	Le bras de la machine n'est pas positionné correctement	S'assurer que le bras est en position basse. Pour plus de détails, voir le paragraphe <i>Machine à glace automatique</i> dans votre manuel de l'utilisateur.
	L'eau du circuit de fourniture n'atteint pas la valve d'admission d'eau	Vérifier la procédure de raccordement dans les <i>instructions d'installation</i> .
	La tuyauterie d'alimentation est déformée.	Couper l'alimentation en eau et redresser la tuyauterie. En cas de déformation irrémédiable, remplacer la tuyauterie.
	La pression de l'eau est trop faible.	La pression de l'eau doit être de 20 à 100 livres par pouce carré pour qu'un fonctionnement correct soit assuré. Une pression minimum de 35 livres par pouce carré est recommandée pour le fonctionnement des appareils équipés d'un filtre à eau.
	Vérifier la température du congélateur.	Voir le paragraphe relatif aux réglages de température du congélateur dans votre manuel de l'utilisateur. La température du congélateur doit être comprise entre -18 °C et -17 °C (0 et 2 °F) pour produire de la glace.
	Le bac à glace n'est pas positionné correctement	Voir le paragraphe relatif au positionnement et à l'alignement du bac à glace.

Avant d'appeler le service après-vente

GLACE ET EAU



PROBLÈME	CAUSE POSSIBLE	SOLUTION
La machine à glace ne produit pas de glaçons (sur certains modèles) (suite)	Une valve d'alimentation en eau inadéquate a été installée.	Vérifier la procédure de raccordement dans les <i>instructions d'installation</i> . Une valve auto-perforée de $\frac{3}{16}$ " provoque une pression d'eau faible et peut se boucher avec le temps. L'entreprise le fabricant ne peut être tenue pour responsable des dommages matériels dus à une installation ou un raccordement d'eau non conformes.
L'appareil perd de l'eau	Une tuyauterie de plastique a été utilisée pour le raccordement d'eau.	L'entreprise le fabricant recommande l'utilisation d'une tuyauterie de cuivre pour l'installation. Les tuyauteries en plastique sont moins durable et peuvent provoquer des fuites. L'entreprise le fabricant ne peut être tenue pour responsable des dommages matériels dus à une installation ou un raccordement d'eau non conformes.
	Une valve d'alimentation en eau inadéquate a été installée.	Vérifier la procédure de raccordement dans les <i>instructions d'installation</i> . Une valve auto-perforée de $\frac{3}{16}$ " provoque une pression d'eau faible et peut se boucher avec le temps. L'entreprise le fabricant ne peut être tenue pour responsable des dommages matériels dus à une installation ou un raccordement d'eau non conformes.
Formation de glace dans la canalisation d'arrivée de la machine à glace	La pression de l'eau est trop faible.	La pression de l'eau doit être de 20 à 100 livres par pouce carré pour qu'un fonctionnement correct soit assuré. Une pression minimum de 35 livres par pouce carré est recommandée pour le fonctionnement des appareils équipés d'un filtre à eau.
	La température du congélateur est trop élevée.	Voir le paragraphe relatif aux réglages de température du congélateur dans votre manuel de l'utilisateur. La température du congélateur doit être comprise entre -18 °C et -17 °C (0 et 2 °F).
L'écoulement de l'eau est plus lent que la normale	La pression de l'eau est trop faible.	La pression de l'eau doit être de 20 à 100 livres par pouce carré pour qu'un fonctionnement correct soit assuré. Une pression minimum de 35 livres par pouce carré est recommandée pour le fonctionnement des appareils équipés d'un filtre à eau.
	Une valve d'alimentation en eau inadéquate a été installée.	Vérifier la procédure de raccordement dans les <i>instructions d'installation</i> . Une valve auto-perforée de $\frac{3}{16}$ " provoque une pression d'eau faible et peut se boucher avec le temps. L'entreprise le fabricant ne peut être tenue pour responsable des dommages matériels dus à une installation ou un raccordement d'eau non conformes.
	La tuyauterie d'alimentation est déformée.	Couper l'alimentation en eau et redresser la tuyauterie. En cas de déformation irrémédiable, remplacer la tuyauterie.
	Le filtre à eau est bouché ou doit être remplacé.	Changer le filtre à eau.
L'eau distribuée n'est pas froide	Le réfrigérateur a été installé récemment	Un délai de 12 heures environ est normal avant que l'eau soit glacée.
	L'alimentation en eau du réservoir réfrigéré a été ralentie.	
	L'eau a séjourné dans les conduites extérieures au réservoir réfrigéré et s'est réchauffée à la température ambiante.	Jeter le premier verre d'eau et remplir à nouveau.

Les données du filtre à eau



Fiche des données de performances et de spécifications du système Amana® Cartouche de filtre à eau pour réfrigérateur Modèle OWF-51

Spécifications

Débit d'écoulement de service (Maximum)	2,83 l/min. (0,75 GPM)
Durée de service nominale OWF51 NI300 (Max.)	1135 litres/300 gal.
Durée de service nominale OWF51-WI500 (Max.)	1892 litres/500 gal.
Température de fonctionnement maximum	38 °C/100 °F
Pression minimum requise	138 kgPa/35 psi
Température de fonctionnement minimum	1 °C/3 °F
Pression maximum de fonctionnement	827 kgPa/120 psi

Conditions générales d'utilisation : Lisez cette fiche de données de performances et comparez les capacités de cet appareil avec vos besoins réels en eau traitée.

N'UTILISEZ PAS ce produit avec une eau biologiquement polluée ou de qualité indéterminée sans effectuer une désinfection adéquate en amont ou en aval du système. Un système certifié pour l'élimination des kystes peut être appliqué à des eaux désinfectées censées contenir des kystes filtrables.

Le système rechargeable de filtration d'eau utilise une cartouche de remplacement OWF-51 (à commander chez votre distributeur). Le renouvellement périodique de la cartouche de filtre est essentiel au fonctionnement performant de ce système de filtration. Veuillez vous référer aux paragraphes de ce manuel de l'utilisateur relatifs au fonctionnement général, aux directives d'entretien et au dépannage.

Ces systèmes ont été testés conformément aux normes ANSI / NSF 42 et 53 de l'American National Standards Institute / National Science Foundation (Institut Américain des Standards Nationaux / Fondation Nationale des Sciences) pour l'élimination des substances comprises dans la liste ci-dessous. La concentration des substances indiquées dans l'eau affluente du système a été réduite à un niveau inférieur ou égal aux limites autorisées dans l'eau effluente du système, comme spécifié par les normes ANSI/NSF 42 et 53.

Données de performances *

Substance	Concentration de test d'affluent	Effluent moyen	% d'élimination moyen	Effluent max.	Élimination min. requise	PH de sortie
Plomb	0,15 mg/l +/- 10%	0,001 mg/l	99,33%	0,001 mg/l	0,010 mg/l	6,5
Plomb	0,15 mg/l +/- 10%	0,002 mg/l	98,66%	0,003 mg/l	0,010 mg/l	8,5
Kyste	Minimum 50 000/l	1 nombre/ml	99,99%	3 nombre/ml	99,95%	N/A
Turbidité	11 +/- NTU	0,12 NTU	98,98%	0,18 NTU	0,5 NTU	N/A
Lindane	0,002 mg/l +/- 10%	0,00005 mg/l	97,62%	0,00005 mg/l	0,00002 mg/l	N/A
Atrazine	0,009 mg/l +/- 10%	0,0002 mg/l	97,93%	0,0006 mg/l	0,003 mg/l	N/A
Chlore	20 mg/l +/- 10%	0,09 mg/l	95,26%	0,17 mg/l	≥ 75%	N/A
Particules**	Au moins 10 000 particules/ml	900 nombre/ml	99,68%	2400 count/ml	≥ 85%	N/A
2,4-D	0,210 mg/l +/- 10%	45,45 µg/l	84,42%	100 µg/l	0,0017 mg/l	N/A
Amiante	10 ⁷ à 10 ⁸ fibres/l ; fibres de plus de 10 µm	0,16 MFL/ml	99,96%	0,16 MFL/ml	99%	N/A

* Tests réalisés avec un débit de 2,83 litres/min. (0,75 GPM) et une pression maximum de 827 kgPa (120 psi) dans des conditions standard de laboratoire. En tout état de cause, les performances réelles peuvent être variables. « Performance Droit et Santé » testée et certifiée par NSF International.

** La taille des particules est conforme à la classification du test. Les particules utilisées mesurent de 0,5 à 1 micron.

Pentapure, Incorporated
1000 Apollo Road
Eagan, Minnesota U.S.A.
EPA EST #35917-MN-1



Les modèles OWF50-WI500 et OWF50-NI300 ont fait l'objet de tests et d'une certification par NSF International, conformément aux normes 42 et 53 ANSI/NSF portant sur la réduction de :

Norme n° 42 : effets esthétiques	Norme n° 53 : effets physiologiques
Réduction des odeurs et saveurs	Ensemble de réduction de produits chimiques
Réduction de chlore	Réduction du plomb, de l'atrazine, du lindane et du 2,4-D
Ensemble de filtration mécanique	Ensemble de filtration mécanique
Réduction des particules – catégorie 1	Réduction des spores, de la turbidité et de l'amiante

Gracias por adquirir este frigorífico

Lea detenidamente este manual del propietario. Este manual proporciona información para un mantenimiento adecuado.

El servicio de garantía debe ser proporcionado por un proveedor de servicio técnico autorizado. Asimismo, el fabricante recomienda ponerse en contacto con un técnico autorizado si precisa servicio técnico una vez finalizado el período de garantía. Para localizar un proveedor de servicio técnico autorizado, póngase en contacto con su distribuidor.

Cuando se ponga en contacto con el servicio técnico, proporcione la siguiente información. La información del producto se encuentra en la placa de serie que se encuentra en la parte superior de la sección de alimentos frescos.

Número del modelo _____

Número de referencia _____

Número de serie _____

Fecha de la compra _____

Nombre del comercio _____

Dirección del comercio _____

Teléfono del comercio _____

Índice

Introducción	75
Índice	75
Información de seguridad importante	76
Instalación del frigorífico	77
Transporte de la unidad	77
Selección de la mejor ubicación	77
Instalación y extracción de los tiradores	78
Nivelación del frigorífico	79
Ajuste de los controles de temperatura	80
Sistema de filtrado	81
Características de la sección de alimentos frescos	82
Bandejas interiores	82
Compartimentos de las contrapuestas	83
Cajones	84
Características del congelador	85
Características principales	85
Bandejas	86
Almacenamiento en contrapuestas	86
Características del dispensador	87
Características principales	87
Funcionamiento del dispensador de agua	87
Características de los control de (control con 5 botones) ..	88
Características de los control de (control electrónico)	89
Consejos y cuidados	92
Limpieza de la unidad.	92
Extracción y sustitución de bombillas	93
Pasos previos antes de llamar al servicio técnico	94
Información acerca del filtro de agua	98

Adquisición de piezas de repuesto y obtención de servicios

¿Tiene problemas? Evite las molestas llamadas innecesarias al servicio técnico y consulte la sección «Pasos previos antes de llamar al servicio técnico» del manual del propietario.

El diseño y la fabricación de este frigorífico se ha llevado a cabo con sumo cuidado de acuerdo con los estrictos estándares de calidad y debe proporcionarle un funcionamiento satisfactorio y fiable. No obstante, al igual que otros aparatos mecánicos, es posible que, esporádicamente, sea necesario efectuar ajustes, sustituir piezas y llevar a cabo trabajos de mantenimiento. Si necesita ayuda, póngase en contacto con el proveedor del establecimiento en el que adquirió el frigorífico.

Deberá proporcionarle la siguiente información:

- Modelo
- Número de fabricación
- Número de serie y el resto de la información que aparece en la placa de serie del modelo.
- Breve descripción del problema.

Dispone de un área en la parte izquierda de la página para registrar información importante.

Guarde estas instrucciones para futuras consultas!

Guarde este manual y el recibo de compra juntos en un lugar seguro por si los necesita durante el período de garantía!

¿Qué ocurre si las características descritas son diferentes a las del frigorífico adquirido?

Este manual se ha creado para mostrar las diferentes características disponibles para esta línea de productos. Si su frigorífico no cuenta con todas las opciones que se muestran, puede adquirir muchos de estos componentes opcionales poniéndose en contacto con su proveedor.

Características principales

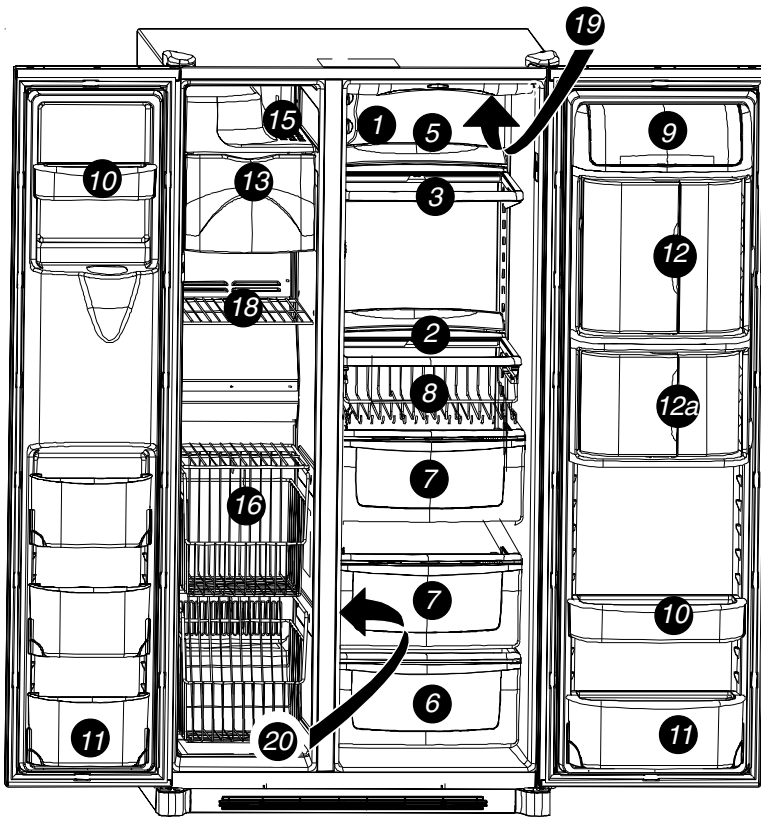

1. Controles Temp Assure®
2. Bandeja Spill Saver™
3. Bandeja Easy Glide™ Spill Saver™
4. Bandejas Side Glide™; no se muestran
5. Extensiones posteriores de la bandeja
6. Cajón de carne/verduras
7. Cajón de verduras
8. Beverage Organizer™
9. Compartimento para productos lácteos
10. Estantes de las contrapuestas
- 10a. Soporte de los estantes; no se muestran
11. Estante inclinado
12. Beverage Chiller™
- 12a. Mini-Beverage Chiller™
13. Cubeta de almacenamiento de hielo
14. Cubitera; no se muestra
15. Bandeja para helados
16. Sistema Stor-Mor®
17. Bandejas colgantes de rejilla; no se muestran
18. Bandeja fija del congelador
19. Filtro de agua; no se muestra
20. Filtro de aire; no se muestra
21. Luces; no se muestran
 - Alimentos frescos; parte superior
 - Alimentos frescos; parte inferior
 - Congelador
 - Dispensador

Información de seguridad importante

Símbolos, palabras y etiquetas de seguridad

PELIGRO

PELIGRO—Riesgos inmediatos que **OCASIONAN** daños personales graves o incluso la muerte.

ADVERTENCIA

ADVERTENCIA—Riesgos que **PODRÍAN OCASIONAR** daños personales graves o incluso la muerte.

PRECAUCIÓN

PRECAUCIÓN—Riesgos que **PODRÍAN OCASIONAR** pequeños daños personales o materiales.

Conocimientos básicos acerca de las instrucciones de seguridad

Las advertencias y la información de seguridad importante de este manual no pretenden abarcar todos los casos posibles. Siempre se deberá instalar, mantener y utilizar el refrigerador con sentido común, precaución y cuidado. Póngase en contacto con su proveedor, distribuidor, agente de servicios o fabricante para consultar los problemas o condiciones sobre los que tenga dudas.

PELIGRO

Para reducir el riesgo de lesiones o, incluso, la muerte, siga una serie de precauciones básicas, entre las que se incluyen las siguientes:

Eliminación correcta del refrigerador

IMPORTANTE: Existe la posibilidad de que un niño pueda quedar atrapado dentro de un refrigerador abandonado, con lo que el riesgo de asfixia es muy elevado. Los refrigeradores abandonados o desechados en vertederos suponen un riesgo, aunque se trate de una situación temporal. Si va a deshacerse de su refrigerador viejo, siga las instrucciones que se indican a continuación para evitar accidentes.

ANTES DE DESHACERSE DE SU FRIGORÍFICO O CONGELADOR VIEJO:

- Extraiga las puertas.
- Deje las bandejas en su lugar, de modo que a un niño le resulte más difícil introducirse en el refrigerador.

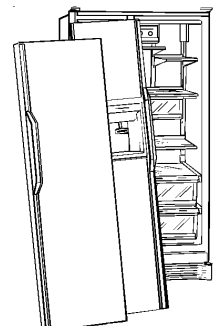

Instalación del frigorífico

Estas instrucciones se proporcionan como ayuda para la instalación de la unidad. Amana no se hace responsable de una instalación inadecuada.

Instrucciones...

Un técnico cualificado debe conectar el frigorífico según estas instrucciones de instalación. Mida la apertura de la puerta, así como la profundidad y el ancho del frigorífico. Extraiga los tiradores de las puertas en caso de que sea necesario. El técnico debe seguir el procedimiento que se muestra a continuación:

1. Cumplir la legislación local relativa a conexiones de toma de agua y electricidad.
2. Completar la conexión de la toma de agua antes de realizar la conexión de la toma eléctrica.

La reparación o sustitución del cable de alimentación debe llevarse a cabo por un técnico cualificado.

Requisitos para la instalación

1. Efectuar la instalación en una toma de tierra con un cable de alimentación de conexión en Y de circuito independiente de 230-240 voltios, a 50 Hz y 10 A.
2. Proteger el suelo blando con cartones o mantas.
3. Realizar la instalación en un suelo que soporte hasta 429 kg.
4. Deje un espacio libre de 5 mm en el lateral del frigorífico y para los modelos de más de 60 cm de profundidad, deje un espacio libre de 12,7 mm en la parte superior.
5. **Modelos de 60 cm de profundidad.**
Ajustar las esquinas de la parte superior del contador hasta formar un ángulo de 45° si sobresale más de 25 mm. Deje un espacio libre de 5 mm en ambos lados del frigorífico y de 7 mm en la parte superior para facilitar la instalación y la nivelación. No es necesario dejar ningún espacio libre mínimo en la parte posterior.

Extracción de la base de madera



Para evitar daños personales o materiales, dos personas deben extraer la base de madera.

1. Coloque cinta aislante en las puertas para evitar que se abran de forma inesperada.
2. Deslice el carro bajo el lateral del frigorífico.
3. Envuelva el frigorífico con una manta o un acolchado. Coloque la correa alrededor del frigorífico. Coloque el acolchado de espuma para transporte, que se encuentra en el caja de transporte, bajo la correa. Asegure las correas.
4. Baje el carro hasta el suelo con las asas en la parte inferior.
5. Extraiga los dos pernos de la protección.
6. Coloque de nuevo el frigorífico y el carro en posición vertical. Retire la correa.
7. Deslice el carro bajo el lateral contrario del frigorífico.
8. Repita los pasos del 3 al 5.
9. Extraiga la base de madera.
10. Coloque de nuevo el frigorífico y el carro en posición vertical y retire el carro.

IMPORTANTE:

Apoye el frigorífico en un lateral tan sólo el tiempo necesario para extraer los tornillos.

Extracción y sustitución de puertas y bisagras

- Póngase en contacto con un técnico cualificado para realizar esta tarea.

Instalación del frigorífico

Instalación y extracción de los tiradores

Los tiradores se encuentran dentro de la sección de alimentos frescos del frigorífico. Los acabados, cubiertas y embellecedores se encuentran con la documentación.

Tirador de longitud completa (acero oxidable)

1 Extraiga dos tuercas hexagonales de $\frac{1}{4}$ " de la parte inferior del frigorífico y de la puerta del congelador.

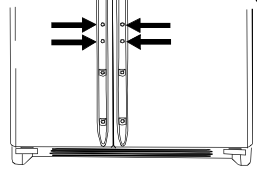

2 Alinee los tiradores de las puertas con los conjuntos de enganches superior e inferior de las puertas hasta que los orificios de los tornillos de la parte inferior de los tiradores coincidan con los orificios de los tornillos de la puerta.

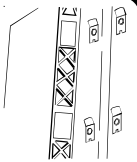

3 Introduzca los tornillos extraídos en el paso 1 en la parte inferior de la sección del tirador.

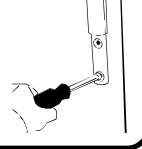

4 Encaje el acabado sobre la parte inferior de los tiradores y los dispositivos de sujeción de la parte inferior de la puerta.

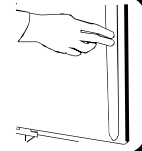

Para realizar la extracción tras la instalación inicial...

- Siga los pasos del 3 al 4 en orden inverso.

NOTA: Los aprietes pueden estar muy ajustados. Para extraer el tirador, tire hacia arriba y hacia afuera.

Tiradores de longitud media (acero oxidable)

1 Extraiga cuatro tuercas hexagonales de $\frac{1}{4}$ " de la parte inferior y superior de las puertas.

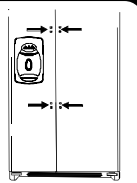

2 Alinee los tiradores de las puertas con los orificios de los tornillos e introduzca los tornillos extraídos en el paso 1.

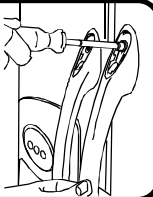

3 Coloque el acabado de color del tirador sobre los orificios de los tornillos en la parte superior e inferior de los tiradores.

- Encaje el acabado, introduciendo primero el extremo redondeado.

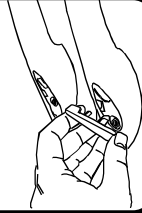

Para realizar la extracción tras la instalación inicial...

Puede que resulte necesario extraer los tiradores para transportar la unidad en espacios reducidos.

- Siga los pasos del 2 al 3 en orden inverso.

IMPORTANTE: Para evitar dañar los tiradores, emplee un destornillador de hoja plana envuelto con cinta aislante para extraer el acabado de color del tirador.



⚠ ADVERTENCIA

Tenga mucho cuidado cuando retire e instale las asas con el fin de evitar lesiones personales graves producidas por bordes afilados.

Modelos de acero inoxidable

1 Afloje el enganche inferior de la puerta del frigorífico con una llave para tuercas hexagonales de $\frac{1}{4}$ ".

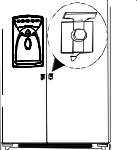

3 Ajuste el otro extremo del tirador sobre la parte superior del enganche de la puerta y deslícelo hacia arriba tanto como sea posible.

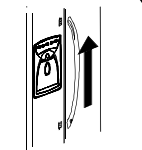

2 Localice un orificio taladrado en la parte inferior del tirador y ajuste el extremo hueco del tirador sobre el enganche inferior de la puerta.

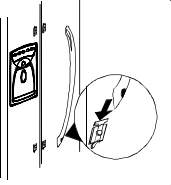

4 Introduzca una llave para tuercas hexagonales de $\frac{1}{4}$ " en el orificio perforado en la parte inferior del tirador y ajuste la tuerca.

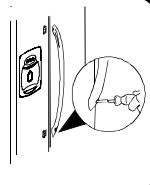

Instalación del frigorífico

Instalación de los tiradores *continuación*

Tiradores de acero inoxidable *continuación*

5 Introduzca la cubierta en el orificio perforado.



6 Repita los pasos del 2 al 5 para instalar el tirador del congelador.

Para realizar la extracción tras la instalación inicial...

- Siga los pasos del 2 al 5 en orden inverso.

IMPORTANTE: Para evitar dañar la unidad, emplee un destornillador de hoja plana envuelto con cinta aislante para extraer las cubiertas de las tuercas.



Conexión de la toma de agua

- Póngase en contacto con un técnico cualificado para realizar esta tarea.

Nivelación del frigorífico

PRECAUCIÓN

- Para evitar dañar las paredes y el suelo, utilice cartones, mantas u otros materiales protectores.
- Para evitar daños o roturas al ajustar el perno, no utilice herramientas eléctricas para ajustar la nivelación.
- **NO** ajuste la unidad de modo que su altura sea inferior a 173,9 cm (excepto bisagras y cubierta). De lo contrario, se pueden producir daños en los elementos de la parte inferior.

Material necesario

- Destornillador de cabeza hexagonal de $\frac{3}{8}$ "
- Nivelador

1 Extraiga la rejilla inferior y las cubiertas de las bisagras inferiores

- Abra ambas puertas 180°, o lo máximo posible, para extraerlas.

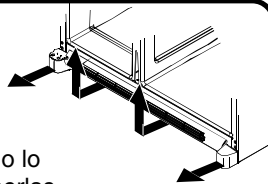

2 Gire en el sentido de las agujas del reloj los dos tornillos de ajuste frontales (A) para elevarlo y en sentido contrario para descenderlo.

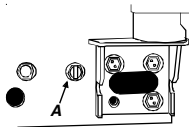

3 Gire en el sentido de las agujas del reloj los dos tornillos de ajuste posteriores (B) para elevarlo y en sentido contrario para descenderlo.

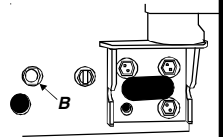

4 Compruebe con el nivelador que existe una inclinación de 6 mm en la parte posterior para que el cierre de las puertas sea adecuado.

- Si la unidad se encuentra alineada y estable, se puede volver a colocar la rejilla inferior.

¿Qué ocurre si las puertas no se encuentran alineadas?

- En la puerta superior, gire en el sentido contrario a las agujas del reloj los tornillos de ajuste frontales. Gire el tornillo hasta que se nivelen las puertas.
- Si se alcanza el margen de ajuste más bajo y las puertas no se han nivelado, eleve la puerta contraria girando en el sentido de las agujas del reloj el tornillo de ajuste frontal.
- Vuelva a colocar la rejilla inferior.

¿Qué ocurre si la unidad no está fija?

- Gire en el sentido de las agujas del reloj el tornillo de ajuste posterior para elevar la esquina inestable.
- Vuelva a colocar la rejilla inferior.

Instalación del frigorífico

Ajuste de los controles de temperatura

Este frigorífico está diseñado para funcionar a una temperatura de 16° a 43° C.



1 Los controles del frigorífico y el congelador se encuentran en la pared superior izquierda de la sección de alimentos frescos. Ajuste los controles en el punto 4.

IMPORTANTE: Ninguna sección se enfriará si el control del congelador está Off (apagado).

4 Compruebe que la sección de alimentos frescos se encuentra entre 3° y 4° C.

- Suba un punto el control si la temperatura es demasiado alta.
- Baje un punto el control si la temperatura es demasiado baja.
- Debe transcurrir un plazo de 5 a 8 horas para que los ajustes tengan efecto.

2 Las temperaturas se estabilizan en un plazo de 24 horas.

IMPORTANTE: Debido al diseño de la unidad, siempre debe comenzar a ajustar las temperaturas en la sección del congelador.

5 Repita el proceso según sea necesario.

¿Realización de una prueba de temperatura?



Material necesario

- 2 termómetros con escala de -21° a 10° C
- 2 vasos

3 Compruebe que la temperatura del congelador se encuentra entre -17° y -16° C.

- Suba un punto el control si la temperatura es demasiado alta.
- Baje un punto el control si la temperatura es demasiado baja.
- Debe transcurrir un plazo de 5 a 8 horas para que los ajustes tengan efecto.

Para el congelador

- Coloque el termómetro en un vaso de aceite vegetal en el centro del congelador y continúe con el paso 3 de la sección *Ajuste de temperatura*.

Para el frigorífico

- Coloque el termómetro en un vaso de agua en el centro de la unidad y continúe con el paso 3 de la sección *Ajuste de temperatura*.

Modelos electrónicos de control de temperatura

1 Para establecer la temperatura del congelador, emplee los botones que se encuentran junto al botón . Se recomienda establecer la temperatura entre -17 ó -16 °C (0 ó 2 °F).

- Con el botón podrá elevar la temperatura del congelador o disminuirla con el botón .
- Pulse el botón para confirmar la temperatura.

2 Para establecer la temperatura de la sección de alimentos frescos, emplee los botones que se encuentran junto al botón . Se recomienda establecer una temperatura entre 3 ó 4 °C (38 ó 40 °F).

- Con el botón podrá elevar la temperatura de la sección de alimentos frescos o disminuirla con el botón .
- Pulse el botón para confirmar la temperatura.

3 Las temperaturas se estabilizan en un plazo de 24 horas.

NOTA: Al ajustar la temperatura de una unidad en funcionamiento, sólo serán necesarias de 5 a 8 horas para que ésta se estabilice.

Sistema de filtrado...

Extracción e instalación del filtro de agua

⚠ ADVERTENCIA

Para evitar enfermedades graves e incluso la muerte, no utilice la unidad en lugares donde no se conozca la calidad del agua o donde sea mala sin efectuar una desinfección antes o después de utilizar el filtro.

⚠ PRECAUCIÓN

- Un cartucho de toma auxiliar NO filtra el agua. Asegúrese de que dispone de un cartucho de toma auxiliar cuando resulte necesario el cambio de filtro.
- Si se ha congelado el sistema de filtrado de agua, sustituya el cartucho del filtro.
- Si el sistema no se ha utilizado en varios meses y el agua tiene un sabor y un olor desagradables, limpie el sistema con 2 ó 3 vasos de agua. Si el agua continúa teniendo un sabor y un olor desagradables, cambie el cartucho del filtro.

Instalación inicial del filtro de agua

1 Extraiga la cubierta azul de la toma auxiliar y guárdela para usos posteriores.

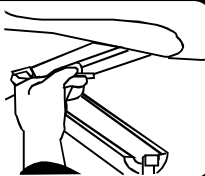

2 Retire la etiqueta de sellado del extremo del filtro e introdúzcala en el cabezal del filtro.

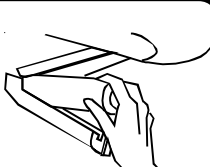

- Gire suavemente en el sentido de las agujas del reloj hasta que el filtro se detenga y se encaje la cubierta del filtro.

3 Reduzca el chorro de agua extrayendo aire del sistema. Deje que el agua fluya por el dispensador (aproximadamente 2 minutos) hasta que el chorro sea regular.

- Puede ser necesaria una mayor toma de agua en aquellas ubicaciones en las que el agua es de baja calidad.

¿Dónde se encuentra el agua para purgar el sistema?



Durante el uso inicial, existe un retraso de uno o dos minutos hasta que se llena el depósito de agua interno.

¿Qué ocurre si no utilizo el sistema de filtrado de agua?

El dispensador se puede utilizar sin cartucho para filtro de agua. Si no va a utilizar el cartucho, coloque de nuevo el filtro con la cubierta azul de la toma auxiliar.

Sustitución del filtro de agua

IMPORTANTE: El aire que se encuentra en el sistema puede provocar la expulsión de agua y del cartucho. Tenga cuidado al realizar la extracción.

1 Gire el filtro en el sentido contrario a las agujas del reloj hasta que se libere del cabezal.

2 Drene el agua del filtro en el lavabo o WC y deposite el filtro en la basura.

3 Recoja el agua de la cubierta del filtro y continúe con los pasos 2 y 3 de la instalación.

¿Cuándo debo cambiar el filtro de agua?

Seleccione un modelo de dispensador con indicador de cambio de filtro. Para obtener instrucciones acerca de cómo manejar y restablecer esta función, consulte la sección de características del dispensador de este manual.

En las unidades sin indicador, el filtro debe cambiarse cada 6 meses aproximadamente.

IMPORTANTE: Las condiciones y la cantidad de agua utilizada determina la duración del cartucho del filtro de agua. Si el uso de agua es elevado, o la calidad es baja, el filtro se deberá cambiar con más frecuencia.

¿Cómo se solicita un cartucho de filtro de repuesto?

El cartucho para filtro de agua de repuesto modelo OWF51 está a su disposición a través de los proveedores y el servicio técnico. Si desea obtener más información, póngase en contacto con su distribuidor local.

Características de la sección de alimentos frescos

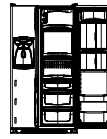

¿Qué ocurre si estas características son diferentes a las mías?

Este manual se ha creado para mostrar las diferentes características disponibles para esta línea de productos. Si su refrigerador no cuenta con todas las opciones que se muestran, puede adquirir muchos de estos componentes opcionales poniéndose en contacto con su proveedor.

Bandejas interiores

⚠ PRECAUCIÓN

Para evitar daños personales o materiales, tenga en cuenta las siguientes instrucciones:

- Compruebe que la bandeja está fija antes de colocar nada encima.
- Maneje con cuidado las bandejas de cristal reforzado. Las bandejas se pueden romper si tienen muescas, rasguños o se exponen a cambios bruscos de temperatura.

Bandejas Side Glide™ (en algunos modelos)

Las bandejas Side Glide™ se enganchan en un ensamblaje de travesaños dobles en la parte posterior. Las bandejas se pueden alinear para crear una superficie completa a la misma altura o se pueden colocar por separado gracias a los travesaños, deslizándolas a derecha o izquierda para ajustarse a las necesidades.

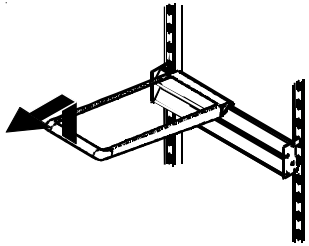

Para extraer e instalar la bandeja:

- Para extraer la bandeja, elévela 10° para desengancharla de los travesaños dobles y levántela.
- Para instalarla siga el mismo procedimiento en orden inverso.

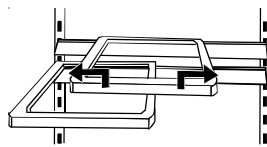

Para deslizar las bandejas:

- Eleve suavemente la parte superior de la bandeja y deslícela a izquierda o derecha.

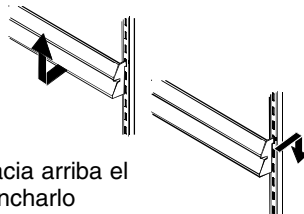

Para extraer e instalar los ensamblajes de travesaños dobles:

- Para extraerlos, deslice hacia arriba el ensamblaje para desengancharlo de las guías metálicas.
- Para instalarlos, siga el mismo procedimiento en orden inverso.

Easy Glide™ Spillsaver™ (en algunos modelos)

Las bandejas Easy Glide™ Spillsaver™ se limpian de forma sencilla gracias a su diseño de fácil extracción para alcanzar la parte posterior. Para que su limpieza resulte más fácil, la bandeja de cristal se puede extraer completamente, sacándola del marco.

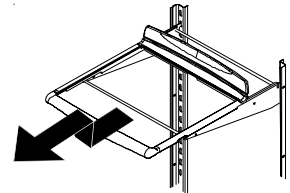

- Para extraer la bandeja y el marco consulte las instrucciones para bandejas fijas Spillsaver™.

Spillsaver™

Las bandejas fijas Spillsaver™ evitan pequeños derrames para que la limpieza resulte más sencilla.

- Para extraer las bandejas tire hacia arriba y hacia afuera.
- Para instalarlas, siga el mismo procedimiento en orden inverso.

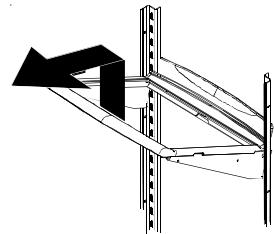

Extensiones posteriores de la bandeja (en algunos modelos)

Las extensiones posteriores de la bandeja ayudan a evitar que los productos se caigan en la parte posterior de la bandeja.

Para extraer e instalar la extensión de la bandeja:

- Para extraerla, tire de la extensión hacia arriba desde la parte posterior de la bandeja.
- Para instalarla, introduzca las sujeciones de la extensión de la bandeja en el marco.



Características de la sección de alimentos frescos

Compartimentos de las contrapuertas

Compartimento para productos lácteos



La sección de productos lácteos sirve para guardar alimentos como mantequilla, yogur, queso, etc. Se trata de un compartimento ajustable que se encuentra en la contrapuerta. Se puede mover a diferentes ubicaciones según sea necesario.

- Para extraerlo, deslice y tire hacia arriba del compartimento de productos lácteos.
- Para instalarlo, siga el mismo procedimiento en orden inverso.

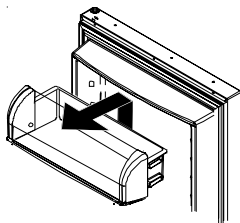

Estantes inclinables de las contrapuertas (en algunos modelos)

El ensamblaje del estante inclinable consta de un estante y un marco, de forma que ofrece una organización ajustable y conveniente para los alimentos en la contrapuerta. El ensamblaje del estante se inclina hacia delante para que se pueda acceder mejor a los alimentos y se puede extraer para una limpieza más sencilla y un mejor ajuste.

Para extraer e instalar el estante:

- Para extraer el estante, colóquelo hacia delante y tire hacia arriba.
- Para instalar el estante, deslícelo dentro del marco y presione.

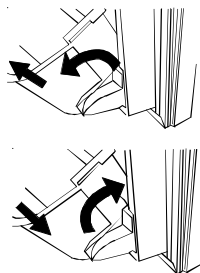

Para ajustar el marco del estante:

- Extraiga el estante según las instrucciones anteriores.
- Eleve el marco y sáquelo de la puerta, colóquelo en la ubicación deseada.

Cubierta de los estantes de las contrapuertas

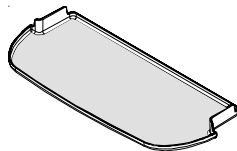

Las cubiertas de los estantes de las contrapuertas evitan que se deslicen alimentos dentro de estos estantes. Las cubiertas de los estantes de las contrapuertas son extraíbles y se pueden lavar sin problemas en el lavavajillas para que su limpieza resulte más sencilla.

Beverage Chiller™/ Mini-Chiller™ (en algunos modelos)



Beverage Chiller™ y Mini Beverage Chiller™ mantienen las bebidas y otros alimentos hasta 3° C más fríos que el resto de la sección de alimentos. La entrada de aire permite que el aire pase del congelador al Beverage Chiller™.

El control del Beverage Chiller™ se encuentra en la pared izquierda de la sección de alimentos frescos. El control ajusta la cantidad de aire que circula en el Beverage Chiller™. Mueva el control hasta el icono del copo de nieve para obtener una temperatura más baja.



Para extraer e instalar Beverage Chiller™:

- Si el compartimento de productos lácteos o uno de los estantes de la contrapuerta se encuentran directamente encima de este enfriador, se tendrán que extraer. Consulte las instrucciones correspondientes y extraiga los elementos. Deslice el ensamblaje del Beverage Chiller™ hacia arriba y tire.
- Para instalarlo, alinee uno de los orificios de entrada de aire frío (A) del Beverage Chiller™ con una de las dos tomas de aire (B) del revestimiento de la puerta. Presione el ensamblaje en el dispositivo de sujeción del revestimiento de la puerta hasta que se detenga.

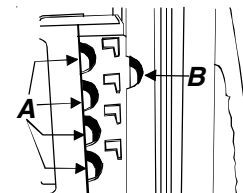
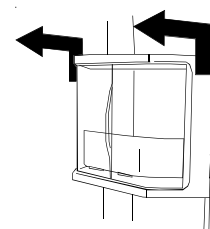

IMPORTANTE: Beverage Chiller™ no funcionará de forma adecuada si los orificios de toma no se encuentran alineados con la toma de aire del revestimiento de la puerta.

Estantes de las contrapuertas

Los estantes de las contrapuertas se ajustan para satisfacer las necesidades particulares.

- Para extraerlos, deslice y tire hacia arriba del estante.
- Para instalarlos, siga el mismo procedimiento en orden inverso.

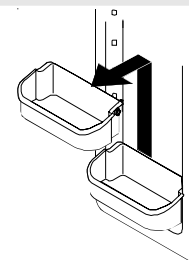

Características de la sección de alimentos frescos

Cajones

Cajón de carne/verduras

temperatura controlada

El sistema para carne/verduras ofrece un cajón con un control de temperatura que mantiene el compartimento hasta 3° C por debajo de la temperatura del frigorífico. Este cajón se puede utilizar para guardar carne u otro tipo de productos.

NOTA: Al dirigir aire frío al sistema para carne y verduras es posible que disminuya la temperatura del frigorífico. Puede que resulte necesario ajustar el control del frigorífico.

Controles

Los controles de refrigeración que se encuentran en la pared izquierda del cajón regulan la temperatura del aire del cajón de carne/verduras. Establezca el nivel de control en *cold* (frío) para obtener una temperatura normal del frigorífico para productos con envoltorio. Utilice *coldest* (más frío) para carnes u otros productos de charcutería.

Cajón de carne/verduras

temperatura controlada

El cajón de verduras Garden Fresh™ mantiene los productos frescos durante más tiempo, ya que ofrece un ambiente de humedad graduable.

Controles

Los controles de Garden Fresh™ regulan la cantidad de humedad del cajón de verduras. Establezca el nivel de control en *low* (bajo) para productos con envoltorio. Utilice *high* (alto) para otros productos vegetales.

Para extraer e instalar los cajones:

- Para extraer el cajón, sáquelo por completo. Inclínelo la parte superior del cajón y tire hacia afuera.
- Para instalarlo siga el mismo procedimiento en orden inverso.



Para extraer e instalar la bandeja de verduras:

- Levántela de los soportes de las paredes y sáquela.
- Para instalar la bandeja, colóquela encima de los soportes de la pared hasta que se encuentre al mismo nivel que la pared posterior.

Beverage Organizer™ (en algunos modelos)

Beverage Organizer™ se desliza de la parte inferior de la bandeja Easy Glide™ Spillsaver™. El organizador admite hasta 12 onzas de latas de bebidas.

Para extraer e instalar el organizador:

- Para extraerlo, vacíe el contenido del organizador. Tire hacia afuera del organizador y eleve la parte frontal para liberarlo de la guía de la bandeja. Tire hacia afuera.
- Para instalarla siga el mismo procedimiento en orden inverso.

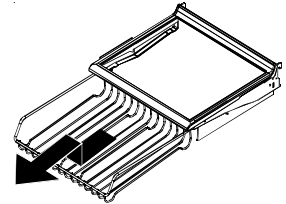

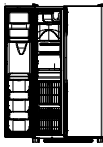

Características del congelador

¿Qué ocurre si estas características son diferentes a las mías?

Este manual se ha creado para mostrar las diferentes características disponibles para esta línea de productos. Si su frigorífico no cuenta con todas las opciones que se muestran, puede adquirir muchos de estos componentes opcionales poniéndose en contacto con su proveedor.

Características principales

PRECAUCIÓN

Para evitar daños materiales, debe seguir el procedimiento que se muestra a continuación:

- No tire del brazo de la cubitera hacia arriba o hacia abajo.
- No coloque ni guarde nada en la cubitera.

Dispensador automático de hielo

Esta cubitera crea el hielo que utiliza el dispensador.

Primer uso de la cubitera

- Compruebe que la cubeta de hielo está bien colocada y el brazo se encuentra hacia abajo.
- Una vez que la sección del congelador alcanza una temperatura entre -18° y -17° C, la cubitera se llena de agua y empieza a funcionar.
- Una vez transcurridas 24 horas desde la instalación podrá obtener hielo.
- Deseche el hielo creado en las primeras 12 horas de funcionamiento para verificar que el sistema está limpio de impurezas.

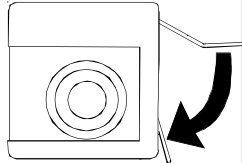

Instrucciones de funcionamiento

- Compruebe que la cubeta de hielo está bien colocada y el brazo se encuentra hacia abajo.
- Una vez que la sección del congelador alcanza una temperatura entre -18° y -17° C, la cubitera se llena de agua y empieza a funcionar. Podrá obtener la cantidad completa de hielos cada 3 horas.
- Detenga la producción de hielo elevando el brazo de la cubitera hasta que se oiga un clic.
- La cubitera se mantendrá en la posición off (desconectado) hasta que se baje el brazo.

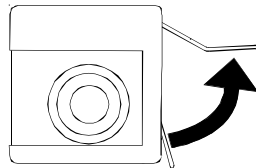

IMPORTANTE No se debe instalar la bandeja de los helados si la máquina de hacer hielo está en la posición "off" (apagado).

Bandeja de helados

La bandeja de helados ofrece espacio para los alimentos que se quieren enfriar o congelar de forma rápida.

- Para extraerla, eleve la bandeja de helados de los raíles de la cubeta de hielo y tirar.
- Para instalarla, siga el mismo procedimiento en orden inverso.

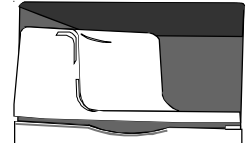

IMPORTANTE No se debe instalar la bandeja de los helados si la máquina de hacer hielo está en la posición "off" (apagado).

Cubitera

La cubitera se encuentra bajo el dispensador automático de hielo.

Para extraer e instalar la cubitera:

- Para extraer la cubitera, extraiga la bandeja de helados. Eleve el brazo del dispensador de hielo para desactivarlo.
- Eleve la parte frontal de la cubitera y tire. Eleve la parte frontal de la cubitera y extráigala.
- Para instalarla, deslícela en las guías que se encuentran bajo el dispensador de hielo hasta que la cubitera encaje en su sitio. Baje el brazo del dispensador de hielo para activarlo y vuelva a colocar el estante de helados.

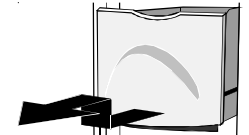

IMPORTANTE: La cubeta de hielo debe estar sujeta en el lugar adecuado para poder obtener hielo de forma correcta. Si no se cierra la puerta del congelador, la cubitera no estará bien colocada. Gire el tope como se muestra en la figura para alinear de forma adecuada la cubeta de hielo con la parte posterior de la unidad.

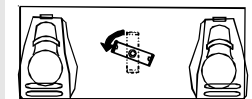

Características del congelador

Bandejas

Sistema Stor-Mor®

Las cestas se deslizan para acceder mejor a los alimentos que se encuentran en la parte posterior. Las bandejas se pueden extraer para satisfacer las necesidades particulares.

Para extraer e instalar la bandeja Stor-Mor®:

- Para extraerla, desenganche la parte derecha de la bandeja de las guías de la estructura y retírela de los enganches de montaje de la pared.
- Para instalarla, siga el mismo procedimiento en orden inverso.

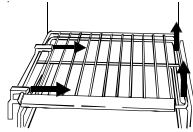

NOTA: La parte posterior de la bandeja debe encontrarse al mismo nivel que la estructura para fijarla en las guías. Un alineamiento inadecuado puede dar lugar a que la bandeja se deslice.

Para extraer e instalar las cestas:

- Para extraer la cesta, sáquela por completo. Eleve la parte frontal del tirador para liberar la cesta de las guías y extráigala.
- Para instalarla siga el mismo procedimiento en orden inverso.



Bandeja fija del congelador

Para extraer e instalar las bandejas:

- Extraiga la bandeja de los enganches de sujeción de montaje de la pared y tire de la parte izquierda de los orificios de montaje.
- Para instalarla siga el mismo procedimiento en orden inverso.

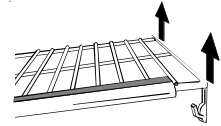

Bandejas colgantes de rejilla (en algunos modelos)

Las bandejas colgantes de rejilla proporcionan un espacio adicional para bandejas para cubitos de hielo, alimentos congelados, bolsas de hielo, etc.

Para extraer la bandeja:

- Presione hacia dentro el gancho circular de la bandeja para liberar el lado derecho de la bandeja Stor-Mor®. La bandeja se deslizará hacia abajo.
- Tire hacia afuera del gancho circular de la bandeja colgante de rejilla para extraer la bandeja de la sección del congelador.

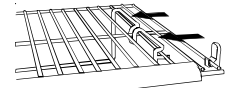

Para instalar la bandeja:

- Siga los pasos anteriores en orden inverso.

Almacenamiento en contrapueras

Compartimentos de las contrapueras

- Consulte la sección de alimentos frescos para obtener instrucciones.

Estantes inclinables de las contrapueras (en algunos modelos)

- Consulte la sección de alimentos frescos para obtener instrucciones.

Características del dispensador

Características principales

Luz del dispensador *no se muestra*

Se enciende una luz en la zona del dispensador mientras se obtiene agua o hielo.

Botón de Front Fill (llenado frontal) (en algunos modelos)

El botón de Front Fill (llenado frontal) es independiente de los controles del dispensador y ofrece una alternativa a la almohadilla del dispensador para dispensar agua desde el frente. Esta opción resulta muy útil para llenar grandes recipientes que no caben dentro de la zona del dispensador (p. ej. botellas, jarras, cazuelas, cafeteras).

Además, también ofrece la posibilidad de obtener hielo y agua de forma simultánea. Para utilizarlo, seleccione el modo de hielo que desee en el panel de control del dispensador. Coloque el recipiente contra la almohadilla del dispensador mientras pulsa el botón de Front Fill (llenado frontal).

Almohadilla del dispensador

La almohadilla del dispensador se encuentra en la parte posterior de la zona del dispensador. Cuando se presiona la almohadilla del dispensador, se obtendrá la selección elegida en el panel de control.

Bandeja extraíble

La bandeja extraíble en la parte inferior del área del dispensador está diseñada para recoger los pequeños derrames; se puede extraer fácilmente para su vaciado y limpieza.

IMPORTANTE: La bandeja extraíble se debe vaciar, ya que no drena. Un chorro de agua continuo daría lugar a un desbordamiento de la bandeja.

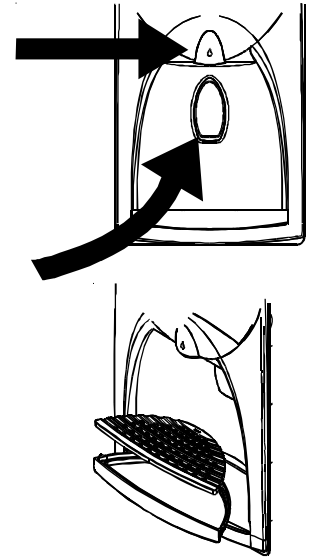

Funcionamiento del dispensador de agua

⚠ PRECAUCIÓN

Para evitar daños personales o materiales, debe seguir las instrucciones que se muestran a continuación:

- No introduzca los dedos, manos o cualquier objeto en el orificio del dispensador.
- No emplee objetos afilados para romper el hielo.
- No introduzca hielos directamente en recipientes de cristal fino, porcelana o cristal delicado.

NOTA: Durante el uso inicial del dispensador de agua, deben transcurrir aproximadamente 1 ó 2 minutos hasta que el agua llene el depósito. Deseche los primeros 10 ó 14 recipientes de agua obtenidos tras la conexión inicial del frigorífico a la toma de agua y tras largos períodos de desuso.

Para utilizar la almohadilla del dispensador:

- Elija la opción de agua del panel de control del dispensador.
- Presione los recipientes de boca ancha resistentes contra la almohadilla del dispensador.
- Ejerza menos presión en la almohadilla del dispensador para detener el chorro de agua. Se mantendrá un pequeño chorro que se recogerá en la bandeja del dispensador. Si la cantidad de agua derramada es grande se debe secar.

Para utilizar el botón de Front Fill (llenado frontal) (en algunos modelos):

- Alinee el recipiente bajo el botón de Front Fill (llenado frontal) utilizando como guía el goteo de agua.
- Mantenga pulsado el botón de Front Fill (llenado frontal).
- Deje de presionar el botón cuando haya terminado de llenar el recipiente. Se mantendrá un pequeño chorro, que se recogerá en la bandeja del dispensador. Si se derrama gran cantidad de agua, se deberá secar.

NOTA: Si el dispensador de agua se mantiene activo durante más de 5 minutos, un sensor de bloqueo automático cortará la energía de la zona del dispensador. Consulte la sección sobre **bloqueo automático** para obtener más información.

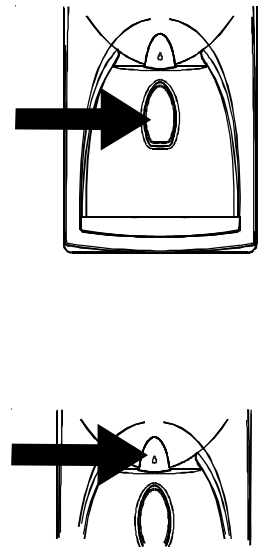

Características del dispensador

Características de los controles

(Control de 5 botones)

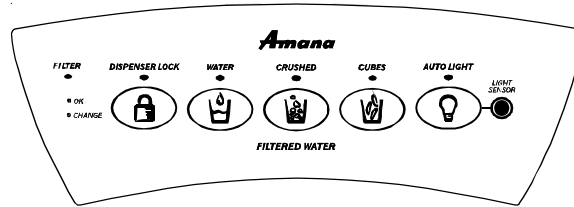

Funcionamiento del dispensador de hielo

Para obtener hielo:

- Seleccione el modo *Cubed* (en cubitos) o *Crushed* (picado) pulsando los botones del panel de control del dispensador. Una luz indicadora de color verde muestra el modo elegido.
- Presione el recipiente contra la almohadilla del dispensador. Cuando obtenga hielo triturado, mantenga el recipiente lo más cerca posible del conducto para evitar que salpique. **El modo de selección no se puede cambiar mientras el dispensador de hielo está en funcionamiento.**

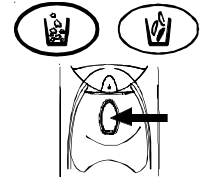

NOTA: Si el dispensador de hielo se mantiene activo durante más de 2 ó 3 minutos, un sensor de bloqueo automático cortará la energía de la zona del dispensador. Consulte la sección sobre **bloqueo automático** para obtener más información.

Dispenser Lock (Bloqueo del dispensador)



Esta función evita que se dispense agua o hielo de forma accidental.

Para bloquear y desbloquear el dispensador:

- Para bloquear el dispensador, mantenga pulsado el botón *Dispenser Lock* (bloqueo del dispensador) durante 3 ó 4 segundos. del dispensador). Una luz indicadora color verde sobre el botón confirma que el dispensador se encuentra bloqueado.
- Para desbloquear el dispensador, mantenga pulsado el botón *Dispenser Lock* (bloqueo del dispensador) durante 3 ó 4 segundos. se apagará. La luz indicadora verde encima del botón se apagará.

¿Qué es el bloqueo automático?

El bloqueo automático interrumpe la energía del dispensador de agua y hielo después de que esté en funcionamiento continuo. Si se activa este modo, la luz verde se ilumina encima del botón *Dispenser Lock* (bloqueo del dispensador).

Para desbloquear el dispensador:

- Para desbloquear el dispensador, mantenga pulsado el botón *Dispenser Lock* (bloqueo del dispensador) durante 3 ó 4 segundos. La luz indicadora verde encima del botón se apagará.

Luz indicadora del estado del filtro

La luz indicadora del estado del filtro sirve para recordar que ha llegado el momento de reemplazar el filtro. Una luz verde indica que el filtro se encuentra en buenas condiciones. Una luz roja indica que el filtro se debe cambiar. Una vez que la luz se ilumine de color rojo, se mantendrá de este color hasta que se reemplace.

Para restablecer el indicador:

- Mantenga pulsado los botones de *Dispenser Lock* (bloqueo del dispensador) y *Water* (agua) de forma simultánea durante 3 ó 4 segundos. La luz verde indicadora del estado del filtro parpadea 3 veces cuando se ha restablecido la función de forma correcta.

FILTER



Auto Light (iluminación automática)

La función *Auto Light* (iluminación automática) ofrece la capacidad de activar la luz del dispensador a media potencia cuando el *Light Sensor* (sensor de luz) detecta que los niveles de luz de la habitación son bajos.

Para activar y desactivar la *Auto Light* (iluminación automática):

- Para activarla, pulse el botón *Auto Light* (iluminación automática) que se encuentra en el panel de control. Una luz indicadora verde sobre el botón muestra que el sensor está activo.
- Para desactivarla, pulse el botón *Auto Light* (iluminación automática). La luz indicadora verde se apagará.

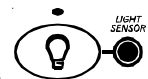

NOTA: La luz del dispensador funcionará independientemente de que se encuentre seleccionada la *Auto Light* (iluminación automática).

Sabbath Mode (modo sin iluminación exterior)

Este modo tiene la función de desactivar los indicadores luminosos y las luces del dispensador, manteniendo los controles operativos.

Para activar *Sabbath Mode* (modo sin iluminación exterior):

- Mantenga pulsados simultáneamente los botones *Dispenser Lock* (bloqueo del dispensador) y *Auto Light* (iluminación automática) durante 3 ó 4 segundos. Transcurridos los 3 ó 4 segundos, se apagarán los indicadores luminosos y las luces del dispensador. **La luz del dispensador no se encenderá cuando se utilice en este modo.**

Para desactivar *Sabbath Mode* (modo sin iluminación exterior):

- Mantenga pulsados simultáneamente los botones *Dispenser Lock* (bloqueo del dispensador) y *Auto Light* (iluminación automática) durante 3 ó 4 segundos. Transcurridos los 3 ó 4 segundos, se encenderán los indicadores luminosos y las luces del dispensador.

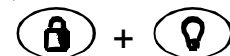

NOTA: En caso de que se produjese un corte de electricidad mientras está activo *Sabbath Mode* (modo sin iluminación exterior), el control seguirá en este modo cuando vuelva a disponer de electricidad.

Características del dispensador

Características de los controles

(control electrónico)





Dispensador de agua y hielo (activador principal)

Las funciones del dispensador de agua y hielo son independientes.

Para obtener agua:

- Pulse el botón 
- Pulse el activador de agua

Para obtener hielo:



- Pulse el botón  para obtener cubitos de hielo.
- Pulse el botón  para obtener hielo picado.



Dispenser Lock (Bloqueo del dispensador)

Esta función evita que se dispense agua o hielo de forma accidental.

Para bloquear y desbloquear el dispensador:

- Para bloquear el dispensador, mantenga pulsado el botón  durante 3 segundos. Una luz indicadora de color verde sobre el botón confirma que el dispensador se encuentra bloqueado.
- Para desbloquear el dispensador, mantenga pulsado el botón  durante 3 segundos. Se apagará la luz indicadora verde situada encima del botón.



Función de iluminación

La función de iluminación dispone de dos funciones: OFF (desconectado) y AUTO (automática).



NOTA: La luz del dispensador se iluminará al 100% cuando las funciones de hielo y agua se encuentran en uso.



La función OFF (desconectado) permite que la luz funcione sólo como luz del alojamiento del dispensador.

La función AUTO (automática) permite que el *SENSOR* mida los niveles de luz del entorno y ajuste la energía de la luz del alojamiento según el caso. Cuando el sensor registra niveles de luz inferiores (noche, cocina a oscuras), la luz del alojamiento utilizará un 50% de energía. Cuando el sensor registra niveles de luz superiores (cocina iluminada, luz solar), no se activará la luz del alojamiento.

Para desactivar la opción AUTO (automática):

- Pulse el botón  situado en el panel de control. Cuando la luz indicadora de color verde situada sobre el botón está apagada, la luz funcionará sólo cuando dispense hielo o agua.
- Para desactivar la opción AUTO (automática), pulse el botón . Cuando la luz indicadora de color verde situada sobre el botón está encendida, la luz del alojamiento del dispensador empleará la opción AUTO (automática).

Luz indicadora del estado del filtro



La luz indicadora del estado del filtro sirve para recordar que ha llegado el momento de reemplazar el filtro del agua. Una luz verde indica que el filtro se encuentra en buenas condiciones. Una luz roja indica que el filtro se debe cambiar. Una vez que la luz se ilumine de color rojo, se mantendrá de este color hasta que se reemplace.



OK ●

Change ●

Para restablecer el indicador:

- Mantenga pulsados los botones  y  de forma simultánea durante 4 segundos. La luz verde indicadora del estado del filtro parpadea 3 veces cuando se ha restablecido la función de forma correcta.

¿Qué es el bloqueo automático?

El bloqueo automático interrumpe la energía del dispensador de agua y hielo después de que esté en funcionamiento continuo durante aproximadamente 2 minutos. Si se activa este modo, la luz verde se ilumina encima del botón .

Para desbloquear el dispensador:

Para desbloquear el dispensador, mantenga pulsado el botón  durante 3 segundos. Se apagará la luz indicadora verde situada encima del botón.

Características del dispensador

Características de los controles (continuación)

(control electrónico)



Teclas de temperatura

Estas teclas permiten elevar y disminuir la temperatura del congelador o del compartimento de alimentos frescos.

Para establecer la temperatura del compartimento de alimentos frescos:

- Sitúe los botones junto al botón . Use el botón para elevar la temperatura de la sección de alimentos frescos o el botón para disminuirla.

- Pulse el botón para confirmar los valores.

Para establecer la temperatura del congelador:

- Repita las instrucciones anteriores con los botones situados junto al botón en la pantalla.

Max Cool (Frío máximo)

Esta función hace que la temperatura del compartimento de alimentos frescos descienda hasta la Opción de Temperatura Mínima del Frigorífico establecida previamente mediante el control. Esta función permanece activa durante 10 horas aproximadamente.

Para activar Max Cool (Frío máximo):

- Pulse el botón . La luz de color verde sobre el botón indica que la función se encuentra activa.

Para desactivar Max Cool (Frío máximo):

- Pulse el botón . La luz de color verde sobre el botón se apagará.

NOTA: No se pueden cambiar los valores de la temperatura si las opciones Max Cool o Max Freeze se encuentran activas.



Max Freeze (Congelado máximo)

Esta función hace que la temperatura del congelador descienda hasta la Opción de Temperatura Mínima del Congelador establecida previamente mediante el control. Esta función permanece activa durante 24 horas aproximadamente.

Para activar Max Freeze (Congelado máximo):

- Pulse el botón . La luz de color verde sobre el botón indica que la función se encuentra activa.

Para desactivar Max Freeze (Congelado máximo):

- Pulse el botón . La luz de color verde situada sobre el botón se apagará.

NOTA: No se pueden cambiar los valores de la temperatura si las opciones Max Cool o Max Freeze se encuentran activas.



Pantalla On/Off (Encendido/Apagado)

El interruptor de la pantalla On/Off (Encendido/Apagado) comprueba la alimentación de la pantalla de cristal líquido.

Para desactivar la pantalla:

- Pulse el botón . La pantalla se apagará.

Para activar la pantalla de nuevo:

- Pulse el botón . La pantalla volverá a encenderse.



Vacation Mode (modo ausencia)

Al pulsar esta tecla, la frecuencia de los ciclos de descongelación será menor, con el correspondiente ahorro de energía.

Para activar Vacation Mode:

- Pulse el botón .

Para desactivar Vacation Mode:

- Pulse el botón o abra la puerta del frigorífico.



Alarm Off (alarma desactivada)

Esta tecla sirve para activar el indicador de advertencia HI TEMP (Temperatura) y la alarma de sonido, así como para desactivar la alarma de sonido OPEN DOOR (Abrir Puerta).

Para desactivar la alarma:

- Pulse el botón .



Características del dispensador

Características de los controles ocultos (control electrónico)

Sabbath Mode (modo sin iluminación exterior)

Este modo tiene la función de desactivar los indicadores luminosos y las luces del dispensador, manteniendo los controles operativos. Las alarmas visuales y de sonido no se encuentran disponibles cuando se utilice en este modo.



Para activar Sabbath Mode (modo sin iluminación exterior):

- Mantenga pulsados simultáneamente los botones y durante 3 segundos. Transcurrido este tiempo, se apagarán los indicadores luminosos y las luces del dispensador. **La luz del dispensador no se encenderá cuando se utilice en este modo.**

Para desactivar Sabbath Mode (modo sin iluminación exterior):

- Mantenga pulsados simultáneamente los botones y durante 3 segundos. Transcurrido este tiempo, se encenderán los indicadores luminosos y las luces del dispensador.

NOTA: En caso de que se produjese un corte de electricidad mientras esté activo Sabbath Mode (modo sin iluminación exterior), el control seguirá en este modo cuando vuelva a disponer de electricidad.

Pantalla Auto

La pantalla AUTO (automática) controla la iluminación de la pantalla del indicador LED (Indicador LED) según las lecturas de luz que recibe del SENSOR (sensor). En modo AUTO (automática), si el SENSOR (sensor) indica niveles de luz bajos, la pantalla aparecerá más oscura que en períodos que gozan de buena iluminación. En modo ON (encendido), la pantalla dispondrá únicamente de un valor de iluminación y no cambiará dependiendo de los niveles de luz.

Para establecer los niveles de alimentación de la pantalla:

- Mantenga pulsados el botón y el botón del congelador durante 3 segundos. El estado activo actual se mostrará en la pantalla con para ON (encendido) y para AUTO (automática).
- Emplee el botón del frigorífico para desplazarse por los diferentes estados de la pantalla.
- Active el valor que desea seleccionar pulsando el botón .

Modo de conversión de temperatura

Este modo permite seleccionar entre grados Fahrenheit y Celsius en la pantalla de temperatura.

Para cambiar la lectura de la temperatura:

- Pulse simultáneamente los botones y del congelador durante 3 segundos. Al pulsar la misma combinación de botones, el usuario podrá alternar entre las dos selecciones.

° F
° C

Hidden Lockout for Upper Keypad (bloqueo oculto para el teclado superior)

Este modo está diseñado para evitar la manipulación del conjunto superior de controles del dispensador, entre los que se encuentran pantalla On/Off (encendido/apagado), Max Freeze (congelado máximo), Max Cool (Frío máximo), Vacation Mode (modo ausencia) y las funciones de configuración de temperaturas.



Para activar Hidden Dispenser Lockout:

- Pulse simultáneamente los botones y durante 3 segundos.

Para desactivar Hidden Dispenser Lockout:

- Pulse simultáneamente los botones y durante 3 segundos.

Función ON/OFF (encendido/apagado)

La función ON/OFF (encendido/apagado) desactiva la refrigeración de las secciones de alimentos frescos y del congelador.

Para desactivar la unidad:

- Pulse el botón del congelador hasta que se produzca una lectura superior a la temperatura máxima admitida del congelador. Llegado a este punto, en la pantalla del indicador LED (indicador LED) aparece: — —
- Pulse el botón del congelador.



ADVERTENCIA

Para evitar descargas eléctricas que podrían causar daños personales graves e incluso la muerte, efectúe las tareas de servicio y mantenimiento del frigorífico siempre que la unidad se encuentre desconectada.

Para activar de nuevo la unidad:

- Pulse el botón del congelador.
- Pulse el botón para confirmar la selección.

Consejos y cuidados

¿Qué productos de limpieza son recomendables para el acero inoxidable?

Su fabricante dispone de un producto de limpieza que podrá adquirir (N.º de referencia: 31960801). Si desea comprar este producto, póngase en contacto con su distribuidor local.

IMPORTANTE: Los daños causados en el acabado del acero inoxidable por un uso indebido de productos de limpieza o productos no recomendados no están cubiertos por ninguna garantía.

¿Cómo puedo eliminar los olores del frigorífico?

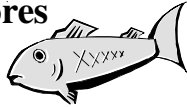

1. Saque todos los alimentos y desconecte la alimentación del frigorífico.
2. Limpie todas las superficies interiores, los techos, el suelo y las paredes según las instrucciones que se recogen en la sección "General". Preste especial atención a las esquinas, grietas y ranuras. Limpie los cajones, bandejas y estantes.
3. Conecte la alimentación y vuelva a colocar los alimentos en el frigorífico. Limpie y seque todas las botellas, recipientes y jarras. Coloque los alimentos en recipientes bien cerrados para evitar olores. Transcurrido un período de 24 horas, compruebe si se ha eliminado el olor.

Siga estos pasos si no se ha eliminado completamente el olor.

4. Siga los pasos 1 y 2.
5. Coloque los cajones de verdura en la bandeja superior de la sección del frigorífico. Forre las secciones del frigorífico y el congelador incluidas las puertas con hojas arrugadas de papel periódico.
6. Coloque briquetas de carbón de forma aleatoria en el periódico.
7. Cierre las puertas y déjelo así de 24 a 48 horas.
8. Retire las briquetas de carbón y los periódicos.
9. Siga los pasos 2 y 3.

Si todavía no se ha eliminado el mal olor, póngase en contacto con su distribuidor local para obtener ayuda.

Limpieza de la unidad



ADVERTENCIA

Para evitar descargas eléctricas que podrían causar lesiones personales graves e incluso la muerte, desconecte la alimentación del frigorífico antes de limpiarlo. Tras acabar la limpieza, conecte de nuevo la alimentación.



PRECAUCIÓN

Para evitar daños personales o materiales:

- Lea y respete las instrucciones del fabricante para todos los productos de limpieza.
- No introduzca en el lavavajillas estantes, bandejas u otros accesorios. En caso contrario, podrían producirse deformaciones o grietas en los accesorios.
- Maneje con cuidado las bandejas de cristal reforzado. Las bandejas se puede romper si tienen muescas, rasguños o se exponen a cambios bruscos de temperatura.
- Para evitar dañar el suelo, utilice cartones, mantas u otros materiales protectores.

General

1. Limpie las superficies con una solución de agua templada y bicarbonato. Utilice un paño limpio y suave para limpiar las superficies.
2. Aclare las superficies con agua templada. Seque las superficies con un paño limpio y suave.

Adhesivos

1. Elimine los restos de pegamento frotándolos con pasta de dientes utilizando los dedos hasta que se despegue.
2. Aclare la superficie con agua templada. Seque la superficie con un paño limpio y suave.

Juntas de las puertas

1. Mantenga siempre limpias las juntas de las puertas. Limpie las juntas de las puertas cada 3 meses, tal como se indica en las instrucciones que se recogen en la sección "General".

Bobinas del condensador

Limpie las bobinas del condensador cada 3 meses para garantizar un rendimiento máximo del frigorífico. La suciedad o pelusas acumuladas pueden dar lugar a:

- una reducción del rendimiento de la refrigeración
- un aumento del consumo de energía
- en casos extremos, un fallo prematuro del compresor

1. Extraiga la rejilla inferior y las cubiertas de las bisagras inferiores tal como se muestra.
2. Limpie la superficie frontal de la bobina del condensador con la boquilla del tubo de una aspiradora.
3. Vuelva a colocar la rejilla inferior introduciendo los enganches en los orificios hasta que encaje. Encaje las cubiertas de las bisagras inferiores en las bisagras inferiores.

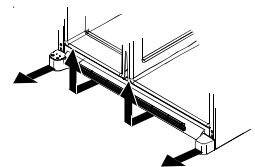

Bandejas de cristal

Extraiga la bandeja elevando la parte frontal, soltando los ganchos de la guía metálica y tirando. Coloque la bandeja sobre una toalla. Deje que la bandeja se adapte a la temperatura ambiente antes de limpiarla.

Limpie las ranuras, siguiendo estos pasos:

1. Diluya un detergente suave y reparta la solución en las ranuras utilizando un cepillo de púas de plástico. Deje que la solución haga efecto 5 minutos.
2. Rocíe agua templada en las ranuras utilizando un accesorio de rociado para grifos.
3. Seque la bandeja y vuelva a colocarla introduciendo los ganchos en la guía metálica y bajando la parte frontal.

Consejos y cuidados

Extracción y sustitución de bombillas

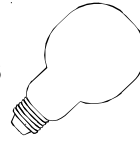

ADVERTENCIA

Para evitar descargas eléctricas que podrían causar lesiones personales graves e incluso la muerte, desconecte la alimentación del frigorífico antes de reemplazar la bombilla. Si no puede cortar la alimentación desenchufando el cable, retire el fusible de la red eléctrica general. Una vez reemplazada la bombilla, conecte la alimentación.

PRECAUCIÓN

Para evitar daños personales o materiales, tenga en cuenta las siguientes instrucciones:

- Deje que se enfríe la bombilla.
- Utilice guantes siempre que tenga que reemplazar una bombilla.



Bajo consumo energético

Gracias a su diseño, éste es uno de los frigoríficos que reducen en mayor medida el consumo de energía. Reduzca al máximo el consumo de energía siguiendo estas indicaciones.

- El frigorífico debe funcionar a una temperatura ambiente de entre 16° y 43° C, alejado de fuentes de calor y de la luz directa.
- No establezca los controles del sistema del frigorífico, congelador y Chiller Fresh™ a una temperatura más baja de la necesaria.
- Mantenga llena la sección del congelador.
- Mantenga las juntas de las puertas limpias y flexibles. Sustituya las juntas si están gastadas.
- Mantenga limpias las bobinas del condensador.

Parte superior de la sección de alimentos frescos

1. Localice los orificios para los dedos a ambos lados de la carcasa de la luz. Introduzca los dedos y haga presión en ambos lados de la carcasa. Tire hacia abajo de la carcasa y extráigala.
2. Extraiga las bombillas.
3. Sustituya las bombillas por otras de tipo Krypton E27 que **no sean superiores a 25 vatios**.
4. Vuelva a colocar la carcasa de la bombilla introduciendo las lengüetas frontales de la carcasa en los orificios del revestimiento que se encuentran directamente delante del ensamblaje de la luz.
5. Encaje de nuevo la carcasa de la bombilla.

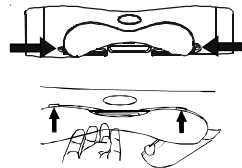

Parte inferior de la sección de alimentos frescos y sección del congelador del modelo sin dispensador

1. Presione las lengüetas inferiores (**A**) de la carcasa de la bombilla y tire hacia afuera.
2. Extraiga la bombilla.
3. Sustituya las bombillas por otras de tipo Krypton E27 que **no sean superiores a 25 vatios**.
4. Introduzca las lengüetas superiores (**B**) de la carcasa de la luz en el revestimiento del frigorífico y encaje la parte inferior en el ensamblaje de la luz.

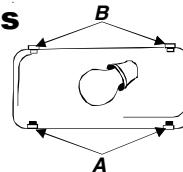

Sección del congelador del modelo con dispensador

1. Extraiga la cubeta de hielo elevando la parte frontal y tirando.
2. Extraiga la carcasa de la bombilla apretando la lengüeta superior (**A**) y tirando hasta extraer la carcasa del revestimiento.
3. Sustituya las bombillas por otras de tipo Krypton E27 que **no sean superiores a 25 vatios**.
4. Introduzca las lengüetas inferiores (**B**) de la carcasa de la bombilla en el revestimiento y encaje la parte superior en el ensamblaje de la luz.
5. Vuelva a colocar la cubeta de hielo deslizándola hasta que encaje en su sitio.

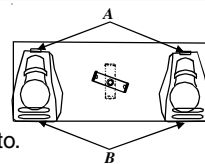

Dispensador de agua y hielo

1. Localice la bombilla dentro del extremo superior del marco del dispensador. Desenróscuela para extraerla.
2. Sustituya las bombillas por otras de 230/240 VCA que no sean superiores a 12 vatios. En el cajón de verduras encontrará bombillas de repuesto a causa de la falta de disponibilidad local.



Pasos previos antes de llamar al servicio técnico

Los frigoríficos actuales poseen nuevas características y su consumo de energía es inferior. El aislante de espuma es muy útil para ahorrar en el consumo de energía, además sus capacidades aislantes son excelentes. Sin embargo, el aislante de espuma no actúa como absorbente acústico. Por lo tanto, algunos sonidos pueden parecer extraños. Es una cuestión de tiempo acostumbrarse a estos sonidos. Consulte esta información antes de llamar al servicio técnico.

SONIDO)))

PROBLEMA	POSIBLE CAUSA	SOLUCIÓN
Clics	El control del congelador (A) hace clic cuando pone en marcha o detiene el compresor.	Funcionamiento normal
	El temporizador para descongelar (B) suena como un reloj eléctrico y hace ruido al pasar de un ciclo de descongelación a otro.	Funcionamiento normal
Una corriente de aire o un zumbido	Los ventiladores del congelador (C) y del condensador (D) producen este sonido cuando se encuentran en funcionamiento.	Funcionamiento normal
Un sonido de gorgoteo o burbujeo	El refrigerante del evaporador (E) y del intercambiador de calor (F) produce este sonido cuando fluye.	Funcionamiento normal
Golpes	Los cubitos del hielo de la cubitera (en algunos modelos) caen en la cubeta de hielo (G).	Funcionamiento normal
	Se cierra el dispensador de hielo (H).	Funcionamiento normal
Sonido vibrante	El compresor (I) produce un sonido vibrante cuando está en funcionamiento.	Funcionamiento normal
	El frigorífico no se encuentra nivelado.	Consulte las <i>Instrucciones de Instalación</i> para obtener información detallada sobre la nivelación de la unidad.
Zumbido	La conexión de la válvula de agua de la cubitera (J) (en algunos modelos) zumba mientras se llena de agua la cubitera.	Funcionamiento normal
Zumbido	La cubitera (K) se encuentra encendida pero no dispone de toma de agua.	El sonido se detiene al elevar el brazo de la cubitera a la posición de desactivado. Consulte la sección <i>Dispensador automático de hielo</i> en el manual de propietario para obtener información detallada.
	A veces se produce un zumbido en el dispositivo giratorio (L) (en algunos modelos), ya que éste se mueve mientras funciona el dispensador.	Funcionamiento normal
	El compresor (I) puede producir un zumbido alto mientras se encuentra en funcionamiento.	Funcionamiento normal
	Válvula de solenoide (M) activando la puerta del dispensador de hielo.	Funcionamiento normal

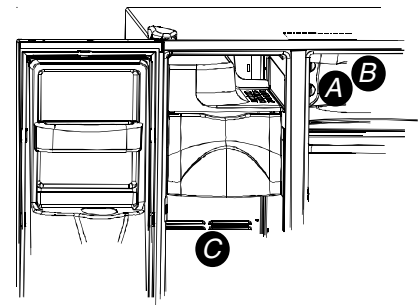
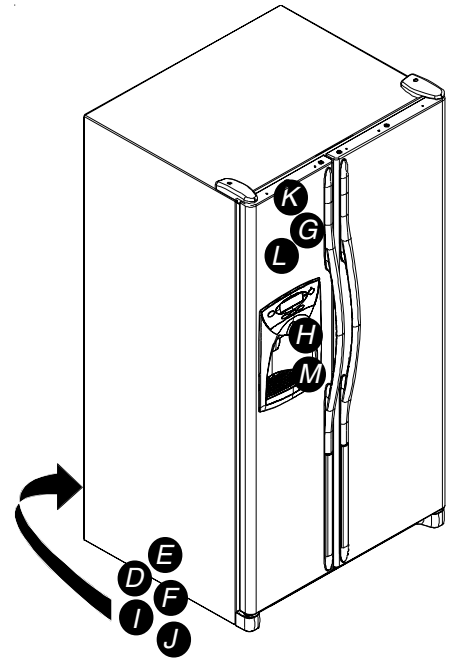

FUNCIONAMIENTO

El control y las luces del congelador están activados, pero el compresor no está en funcionamiento.	El frigorífico se encuentra en el modo de descongelación.	Funcionamiento normal. Espere 40 minutos para comprobar que el frigorífico vuelve a ponerse en marcha.
La temperatura del cajón de carne/verduras es demasiado alta	Los valores del control son muy bajos.	Consulte la sección del sistema para carne/verduras para ajustar los controles.
	Los valores de los controles del congelador son demasiado bajos.	Consulte la sección de controles del Manual del propietario para ajustarlos.
	Los cajones no están colocados de forma adecuada.	Consulte la sección del sistema para carne/verduras para comprobar la posición de los cajones.
El frigorífico no funciona	El frigorífico no está conectado.	Conecte la unidad.
	El control del congelador no está activado.	Consulte la sección de controles en el Manual del propietario.
	Han saltado los fusibles o se tiene que restablecer el interruptor de control de potencia.	Reemplace los fusibles necesarios. Compruebe el interruptor de control de potencia y restablézcalo si es necesario.
	Ha tenido lugar un corte de electricidad	Póngase en contacto con la empresa de electricidad para informar acerca del corte de electricidad.
El frigorífico sigue sin funcionar	La unidad no funciona correctamente.	Desconecte el frigorífico y coloque los alimentos en otra unidad. Si no dispone de otra unidad, coloque hielo seco en la sección del congelador para conservar los alimentos. La garantía no cubre la pérdida de alimentos. Póngase en contacto con el servicio de asistencia.
La temperatura de los alimentos frescos es muy baja	Las bobinas del condensador están sucias.	Realice la limpieza según las instrucciones de limpieza del Manual del propietario.
	Los valores de los controles del frigorífico y del congelador son demasiado altos.	Consulte la sección de controles del Manual del propietario para ajustarlos.
	Beverage Chiller™ (en algunos modelos) no está en la posición adecuada.	Consulte la sección Beverage Chiller™ de temperatura controlada para comprobar si la posición es adecuada.

Pasos previos antes de llamar al servicio técnico

FUNCIONAMIENTO



PROBLEMA	POSIBLE CAUSA	SOLUCIÓN
La temperatura de los alimentos parece demasiado alta	La puerta no cierra bien.	El frigorífico no se encuentra nivelado. Consulte las <i>Instrucciones de Instalación</i> para obtener información detallada sobre la nivelación de la unidad. Compruebe que las juntas cierran de forma adecuada. Realice una limpieza, si resulta necesario, según las instrucciones de limpieza del Manual del propietario. Compruebe que no existen obstrucciones internas que no permitan un cierre adecuado de la puerta (p. ej. cajones mal cerrados, hielo en los estantes, recipientes demasiado grandes o colocados de forma inadecuada, etc.).
	Resulta necesario ajustar los controles.	Consulte la sección de controles del Manual del propietario para obtener ayuda acerca de la forma de ajustarlos.
	Las bobinas del condensador están sucias.	Realice una limpieza según las instrucciones de limpieza del Manual del propietario.
	La rejilla de aire posterior está bloqueada en modelos con una profundidad superior a los 60 cm.	Compruebe la posición de los alimentos para evitar que obstruyan la rejilla. La rejilla de aire posterior se encuentra detrás de los cajones de verduras.
	Se ha abierto la puerta con mucha frecuencia o se ha mantenido abierta durante mucho tiempo.	Reduzca el tiempo durante el que está abierta la puerta. Organice los alimentos de modo que resulte necesario abrir la puerta durante el menor tiempo posible. Dejar que el ambiente interior se adapte durante un periodo similar al que ha estado abierta la puerta.
	Recientemente se han guardado alimentos.	Deje pasar un tiempo hasta que los alimentos guardados alcancen la temperatura del frigorífico o congelador.
El frigorífico tiene un olor inusual	Algún compartimento está sucio o algún alimento está causando ese olor.	Consulte las instrucciones para la eliminación de olores del Manual del propietario.
	Es el momento de cambiar el filtro de aire (en algunos modelos).	Cambie el filtro de aire.
Se forman gotas de agua en la parte exterior del frigorífico	Compruebe que las juntas cierran de forma adecuada.	Realice una limpieza, si resulta necesario, según las instrucciones de limpieza del Manual del propietario.
	Los niveles de humedad son altos.	Normal en periodos de gran humedad.
	Es necesario ajustar los controles	Consulte la sección de controles del Manual del propietario para obtener ayuda acerca de la forma de ajustarlos.
Se forman gotas de agua en la parte interior del frigorífico	Los niveles de humedad son altos o se ha abierto la puerta con frecuencia.	Consulte la sección de controles del Manual del propietario para obtener ayuda acerca de la forma de ajustarlos.
	Compruebe que las juntas cierran de forma adecuada.	Reduzca el tiempo durante el que está abierta la puerta. Organice los alimentos de modo que resulte necesario abrir la puerta durante el menor tiempo posible. Realice una limpieza, si resulta necesario, según las instrucciones de limpieza del Manual del propietario.
El frigorífico o la cubitera emiten sonidos inusuales o demasiado altos	Funcionamiento normal	Consulte la sección "Sonidos" de <i>Pasos previos antes de llamar al servicio técnico</i> en el Manual del propietario.
El sistema para carne/verduras o los cajones de verduras no cierran correctamente	El contenido del cajón o la posición de los alimentos de los compartimentos contiguos pueden estar obstruyendo el cajón	Vuelva a colocar los alimentos y los recipientes para evitar que molesten a los cajones.
	El cajón no se encuentra en la posición adecuada	Consulte la sección del sistema para carne/verduras o la sección del cajón de verduras para conocer la posición adecuada.
	El frigorífico no se encuentra nivelado.	Consulte las <i>Instrucciones de Instalación</i> para obtener información detallada sobre la nivelación de la unidad.
	Los canales de los cajones están sucios o necesitan cuidados.	Limpie los canales de los cajones con agua jabonosa templada. Aclárelos y séquelos. Aplique una capa fina de vaselina a los canales del cajón.
El frigorífico se pone en marcha con demasiada frecuencia	Se ha abierto la puerta con mucha frecuencia o se ha mantenido abierta durante mucho tiempo.	Reduzca el tiempo durante el que está abierta la puerta. Organice los alimentos de modo que resulte necesario abrir la puerta durante el menor tiempo posible. Deje que el ambiente interior se adapte durante un periodo similar al que ha estado abierta la puerta.
	La humedad o el calor del entorno son muy altos.	Funcionamiento normal
	Recientemente se han guardado alimentos.	Deje pasar un tiempo hasta que los alimentos guardados alcancen la temperatura del frigorífico o congelador.
	La unidad se encuentra expuesta al calor del ambiente o de los electrodomésticos cercanos.	Compruebe el ambiente en el que se encuentra la unidad. Puede que resulte necesario mover la unidad para que funcione de una forma más adecuada.
	Las bobinas del condensador están sucias.	Realice una limpieza según las instrucciones de limpieza del Manual del propietario.

Pasos previos antes de llamar al servicio técnico

FUNCIONAMIENTO (continuación)

PROBLEMA	POSIBLE CAUSA	SOLUCIÓN
El frigorífico se pone en marcha con demasiada frecuencia (continuación)	Resulta necesario ajustar los controles.	Consulte la sección de controles del Manual del propietario para obtener ayuda acerca de la forma de ajustarlos.
	La puerta no cierra bien.	El frigorífico no se encuentra nivelado. Consulte las <i>Instrucciones de Instalación</i> para obtener información detallada sobre la nivelación de la unidad.
		Compruebe que no existen obstrucciones internas que no permitan un cierre adecuado de la puerta (p. ej. cajones mal cerrados, hielo en los estantes, recipientes demasiado grandes o colocados de forma inadecuada, etc.).
	Compruebe que las juntas cierran de forma adecuada. Realice una limpieza, si resulta necesario, según las instrucciones de limpieza del Manual del propietario.	

HIELO Y AGUA

El agua no es clara	Hay aire o burbujas de aire en el agua.	Normal al utilizar el dispensador las primeras veces, desaparecerá con el uso.
Partículas en el agua o en los cubitos de hielo.	Hay residuos de carbono del cartucho para filtro de agua.	El agua expulsada inicialmente a través del cartucho puede contener residuos de carbono inofensivos procedentes del cartucho. No existe riesgo en el consumo de las partículas. Desaparecerán después de los primeros usos.
	Las concentraciones de minerales en el agua forman partículas cuando se congela el agua y cuando se funde.	Las partículas no son dañinas, es algo normal en las tomas de agua.
No se iluminan las luces indicadoras del control del dispensador (en algunos modelos)	La puerta del congelador no está cerrada.	Compruebe que la puerta del congelador está cerrada. Se corta la energía del control cuando se abre la puerta del congelador.
	El frigorífico no está conectado.	Conecte la unidad.
	Han saltado los fusibles o se tiene que restablecer el interruptor de control de potencia.	Reemplace los fusibles necesarios. Compruebe los interruptores o si existe alguna desconexión en los circuitos.
	Ha tenido lugar un corte de electricidad.	Póngase en contacto con la empresa de electricidad para informar acerca del corte de electricidad.
No se obtiene agua ni hielo al presionar las almohadillas (en algunos modelos)	La puerta del congelador no está cerrada.	Compruebe que la puerta del congelador está cerrada. Cuando se abre la puerta del congelador se interrumpe la alimentación.
	Los controles están en modo de bloqueo.	Consulte las instrucciones de Control del dispensador.
	Se está llenando el depósito de agua.	Durante su uso inicial, existe un retraso aproximado de 45 segundos del dispensador mientras se llena el depósito de agua.
	Se ha instalado recientemente el dispensador o la unidad del dispensador, o se ha utilizado recientemente una gran cantidad de hielo.	Espere 24 horas para que empiece a producirse el hielo y para que la cubitera se reponga después de vaciarse.
	El filtro de agua está obstruido o necesita cambiarse.	Cambie el filtro de agua.
La cubitera no produce suficiente o el hielo está deformado (en algunos modelos)	Se ha instalado recientemente el dispensador o se ha utilizado recientemente una gran cantidad de hielo.	Espere 24 horas para que empiece a producirse el hielo y para que la cubitera se reponga después de vaciarse.
	La presión del agua es demasiado baja.	Si la presión del agua es baja pueden aparecer goteras en la válvula. La presión del agua se debe encontrar entre 20 y 100 libras por pulgada cuadrada para que el funcionamiento sea correcto. Se recomienda una presión mínima de 35 libras por pulgada cuadrada para aquellas unidades que dispongan de filtro de agua.
	El filtro de agua está obstruido o necesita cambiarse.	Cambie el filtro de agua.
La cubitera no produce hielo (en algunos modelos)	La posición del brazo del dispensador de hielo no es correcta	Compruebe que el brazo del dispensador de hielo se encuentra abajo. Consulte la sección <i>Dispensador automático de hielo</i> en el manual de propietario para obtener información detallada.
	El agua de la toma no llega a la válvula de agua	Compruebe el procedimiento para la toma de agua en las <i>Instrucciones de instalación</i> .
	Los tubos de la toma de agua están retorcidos.	Desconecte la toma de agua y coloque bien los tubos. Si los tubos siguen estando retorcidos, sustitúyalos.
	La presión del agua es demasiado baja.	La presión del agua se debe encontrar entre 20 y 100 libras por pulgada cuadrada para que el funcionamiento sea correcto. Se recomienda una presión mínima de 35 libras por pulgada cuadrada para aquellas unidades que dispongan de filtro de agua.
	Compruebe la temperatura del congelador.	Consulte la sección de controles del Manual del propietario para obtener ayuda acerca de la forma de ajustarlos. El congelador se debe encontrar entre -18 y -17° C (0 y 2° F) para producir hielo.
	No se ha instalado correctamente la cubeta de hielo	Consulte la sección de la cubeta de hielo para realizar una instalación y una alineación adecuadas.

Pasos previos antes de llamar al servicio técnico

HIELO Y AGUA



PROBLEMA	POSIBLE CAUSA	SOLUCIÓN
La cubitera no produce hielo (en algunos modelos- continuación)	Se ha instalado una válvula de agua inadecuada.	Compruebe el procedimiento para la toma de agua en las <i>Instrucciones de instalación</i> . Las perforaciones y válvulas $\frac{3}{16}$ " pueden dar lugar a una presión baja del agua y pueden obturar temporalmente la toma. El fabricante no se hace responsable de los daños materiales derivados de una instalación o conexión de agua inadecuada.
La unidad gotea	Se utilizaron tubos de plástico en la conexión de agua.	El fabricante recomienda utilizar tubos de cobre para la instalación. El plástico es menos duradero y puede dar lugar a goteras. El fabricante no se hace responsable de los daños materiales derivados de una instalación o conexión de agua inadecuada.
	Se ha instalado una válvula de agua inadecuada.	Compruebe el procedimiento para la toma de agua en las <i>Instrucciones de instalación</i> . Las perforaciones y válvulas $\frac{3}{16}$ " pueden dar lugar a una presión baja del agua y pueden obturar temporalmente la toma. El fabricante no se hace responsable de los daños materiales derivados de una instalación o conexión de agua inadecuada.
Se forma hielo en el tubo de entrada a la cubitera	La presión del agua es baja.	La presión del agua se debe encontrar entre 20 y 100 libras por pulgada cuadrada para que el funcionamiento sea correcto. Se recomienda una presión mínima de 35 libras por pulgada cuadrada para aquellas unidades que dispongan de filtro de agua.
	La temperatura del congelador es demasiado alta.	Consulte la sección de controles del Manual del propietario para obtener ayuda acerca de la forma de ajustarlos. Se recomienda que la temperatura del congelador se encuentre entre -18 y -17° C (0 y 2° F).
El agua fluye de forma más lenta	La presión del agua es baja.	La presión del agua se debe encontrar entre 20 y 100 libras por pulgada cuadrada para que el funcionamiento sea correcto. Se recomienda una presión mínima de 35 libras por pulgada cuadrada para aquellas unidades que dispongan de filtro de agua.
	Se ha instalado una válvula de agua inadecuada.	Compruebe el procedimiento para la toma de agua en las <i>Instrucciones de instalación</i> . Las perforaciones y válvulas $\frac{3}{16}$ " pueden dar lugar a una presión baja del agua y pueden obturar temporalmente la toma. El fabricante no se hace responsable de los daños materiales derivados de una instalación o conexión de agua inadecuada.
	Los tubos de la entrada de agua están retorcidos.	Desconecte la toma de agua y coloque bien los tubos. Si los tubos siguen estando retorcidos, sustitúyalos.
	El filtro de agua está obstruido o necesita cambiarse.	Cambie el filtro de agua.
El agua del dispensador no está fría	El frigorífico se ha instalado recientemente.	Debe transcurrir un plazo aproximado de 12 horas para que se enfríe el agua del depósito.
	Se ha reducido la toma de agua del depósito.	
	El agua se encuentra en los conductos exteriores del depósito y se ha calentado a la temperatura ambiente.	Deseche el primer vaso de agua y vuélvalo a llenar.

Información acerca del filtro de agua

Amana® Hoja de información acerca del rendimiento y las características técnicas del sistema AMANA® Cartucho para filtro de agua modelo OWF-51 del frigorífico

Características técnicas

Toma de agua en funcionamiento (máximo)	0,75 GPM (2,83 L/min)
Vida útil estimada OWF-51-NI300 (máximo)	300 galones/ 1.135 litros
Vida útil estimada OWF-51-WI500 (máximo)	500 galones/ 1.892 litros
Temperatura máxima en funcionamiento	38° C/100° F
Presión mínima necesaria	35 psi/ 138 kPa
Temperatura mínima en funcionamiento	1° C/33° F
Presión máxima en funcionamiento	120 psi/ 827 kPa

Condiciones de uso general: Lea esta hoja de información acerca del rendimiento y compare las características de esta unidad con sus necesidades de tratamiento de agua.

NO utilice este producto en aquellos lugares en los que el agua no sea microbiológicamente segura, o cuya calidad se desconozca, sin una desinfección adecuada. En agua desinfectada que pueda contener cisto filtrable debe utilizarse un sistema autorizado para la reducción del cisto.

El sistema de filtrado de agua utiliza un cartucho de repuesto OWF-51 (póngase en contacto con su distribuidor para efectuar los pedidos). La sustitución periódica del cartucho del filtro resulta esencial para que el rendimiento de este sistema de filtrado sea satisfactorio. Consulte las secciones correspondiente al funcionamiento general, requisitos de mantenimiento y solución de problemas en este Manual del propietario.

Este sistema se ha probado según ANSI/ NSF 42 y 53 para la reducción de las sustancias que se muestran a continuación. La concentración de las sustancias indicadas en el agua que entra al sistema se ha reducido a una concentración menor o igual al límite permisible para el agua saliente del sistema, tal como se especifica en ANSI/NSF 42 y 53.

Información de rendimiento*

Sustancia	Agua entrante	Media saliente	Reducción media %	Entrante máximo	Reducción mín. necesaria	pH entrante
Plomo	0,15 mg/L +/- 10%	0,001 mg/L	99,33%	0,001 mg/L	0,010 mg/L	6,5
Plomo	0,15 mg/L +/- 10%	0,002 mg/L	98,66%	0,003 mg/L	0,010 mg/L	8,5
Cisto	50.000/L mínimo	1 unidades/mL	99,99%	3 unidades/mL	>99,95%	ND
Turbiedad	11 +/-1 NTU	0,12 NTU	98,98%	0,18 NTU	0,5 NTU	ND
Lindano	0,002 mg/L +/- 10%	0,00005 mg/L	97,62%	0,00005 mg/L	0,00002 mg/L	ND
Atracina	0,009 mg/L +/- 10%	0,0002 mg/L	97,93%	0,0006 mg/L	0,003 mg/L	ND
Cloro	2,0 mg/L +/- 10%	0,09 mg/L	95,26%	0,17 mg/L	≥ 75%	ND
Particulado**	10.000 partículas/mL, como mínimo	900 unidades/mL	99,68%	2400 unidades/mL	≥ 85%	ND
2,4-D	0,210 mg/L +/- 10%	45,45 ug/L	84,42%	100 ug/L	0,0017 mg/L	ND
Amianto	De 10 ⁷ a 10 ⁸ fibras/L; las fibras deben ser más grandes que 10 micrómetros de longitud.	0,16 MFL/mL	99,96%	0,16 MFL/mL	99%	ND

* Prueba realizada utilizando una toma de agua de 0,75 GPM (2,83 L/min.) y una presión máxima de 120 psi (827 kPa) en condiciones estándar de laboratorio. Sin embargo, el rendimiento real puede ser diferente. Certificado de sanidad de NSF International.

** Clasificación de la gama de tamaños de las partículas para la prueba. Las partículas utilizadas eran de 0,5 a 1 micras.

Pentapure, Incorporated
1000 Apollo Road
Eagan, Minnesota,
Estados Unidos
EPA EST N.º 35917-MN-1



Los modelos OWF50-WI500 y OWF50-NI300 han sido probados y certificados por NSF International de acuerdo con las Normas 42 y 53 de ANSI/NSF para la reducción de:

Norma N.º 42: Efectos estéticos
Reducción de sabores y olores
Reducción de cloro
Dispositivo de filtración Mecánica
Reducción de partículas - Clase 1

Norma N.º 50: Efectos sobre la salud
Dispositivo de reducción de productos químicos
Reducción de plomo, atracina, lindano y 24-D
Dispositivo de filtración mecánica
Reducción de cisto, turbiedad y asbesto

Tack för att Du köpte det här kylskåpet!

Var god läs den här bruksanvisningen ordentligt. Den innehåller viktig information om hur Du underhåller Ditt kylskåp.

Garantiservice måste utföras av en auktoriserad servicetekniker. Tillverkaren rekommenderar att Du kontaktar ett auktoriserat serviceställe om service är nödvändig även efter det att garantin gått ut. Kontakta Din leverantör för information om hur Du hittar ett auktoriserat serviceställe.

När Du kontaktar servicestället bör Du ge dem informationen nedan. Produktinformationen återfinns på namnplattan som sitter i taket på färskvarusektionen.

Modellnummer _____

“P”-nummer _____

Serienummer _____

Inköpsdatum _____

Återförsäljarens namn _____

Återförsäljarens adress _____

Återförsäljarens telefonnummer _____

Innehåll

Inledning!	99
Innehåll	99
Viktig säkerhetsinformation	100
Installera Ditt kylskåp	101
Hur du transporterar din enhet	101
Hur du väljer den bästa placeringen	101
Hur man tar bort och monterar handtagen	102
Hur man ser till att kylskåpet står plant	103
Hur man justerar temperaturen	104
Ditt filtersystem	105
Kylfunktioner	106
Inre hyllor	106
Förvaring i dörren	107
Lådor	108
Frysfunktioner	109
Primära funktioner	109
Hyllor	110
Fövaring i dörren	110
Is- och vattenautomat	111
Primära funktioner	111
Vattenautomaten	111
Kontrollfunktioner (5-knappars kontroll)	112
Kontrollfunktioner (elektronisk kontroll)	113
Tips och skötsel	116
Hur man rengör sitt kylskåp	116
Hur man byter glödlampor	117
Innan du kallar på hjälp	118
Vattenfilter, data	122

Hur anskaffar man reservdelar och service?

Problem? Spara Dig själv besväret med onödiga samtal till service. Läs avsnittet “Innan Du kallar på hjälp” i den här bruksanvisningen.

Ditt nya kylskåp har utformats och tillverkats inom strikta kvalitetsstandarder och skall ge Dig tillfredsställande och driftsäker funktion. Precis som andra tekniska apparater kan det dock då och då erfordra justering, utbyte av delar eller underhåll. Skulle Du någon gång behöva hjälp, tveka inte att kontakta återförsäljaren där Du köpte kylskåpet.

Se till att ha följande uppgifter till hands:

- Modell
- Tillverkningsnummer
- Serienummer och alla andra data som anges på namnplattan.
- Beskrivning på de problem Du har.

Anteckna viktig information på avsedd plats till vänster på den här sidan.

Spara denna bruksanvisning för framtida referens!

Förvara bruksanvisningen tillsammans med kvittona på inköpet på ett säkert ställe i det fall garantiservice behövs.

Om några av funktionerna är annorlunda än mina?

Det är tänkt att denna bok ska visa alla olika funktioner som finns i produktserien. Kontakta Din leverantör om Du är intresserad av att köpa ytterligare tillbehör till Ditt kylskåp.

Snabbguide till kylskåpets funktioner

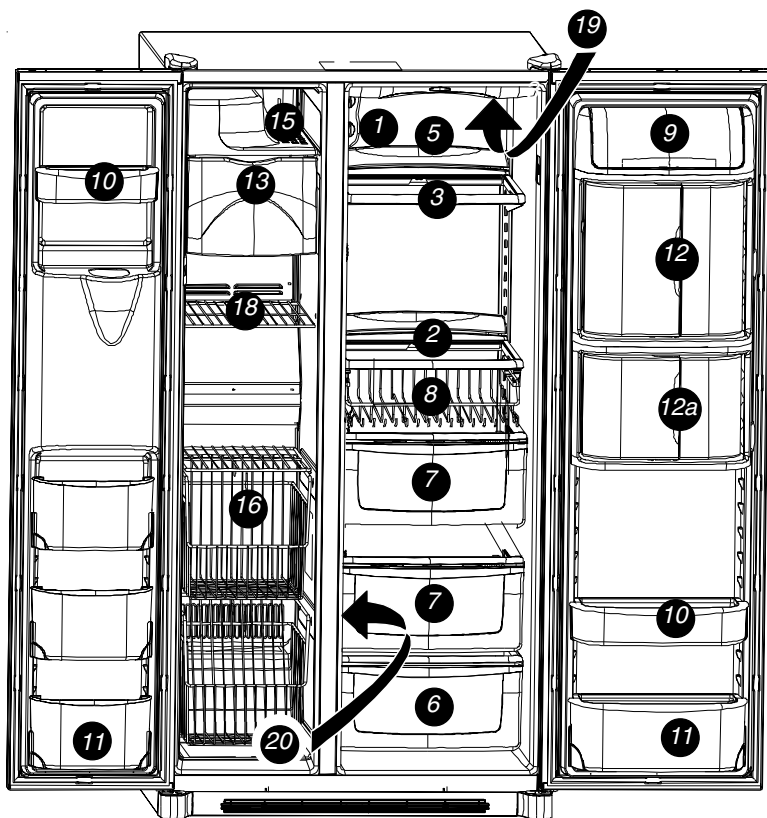

1. Temp Assure® temperaturkontroller
 2. Spill Saver™-hylla
 3. Spill Saver™ Easy Glide™-hylla
 4. Side Glide™-hyllor - visas ej
 5. Bakre förlängning av hylla
 6. Deli/Crisper-låda
 7. Crisper-låda
 8. Beverage Organizer™
 9. Mejerifacket
 10. Dörrskålar
 - 10a. Skålhållare - visas ej
 11. Tippbar dörrskål
 12. Beverage Chiller™
 - 12a. Mini-Beverage Chiller™
 13. Isfack
 14. Ismaskin - visas ej
 15. Glashylla
 16. Stor-Mor™-systemet
 17. Hängande trådhylla - visas ej
 18. Fast fryshylla
 19. Vattenfilter - visas ej
 20. Luftfilter - visas ej
 21. Lampor - visas ej
- Övre färskvarusektion
Nedre färskvarusektion
Frys
Is- och vattenautomat

Viktig säkerhetsinformation

Lär Dig känna igen säkerhetssymboler, ord och etiketter



FARA

FARA - Omedelbara risker som **KOMMER ATT** leda till allvarliga personskador eller dödsfall.



VARNING

VARNING - Risker eller farliga beteenden som **KAN** leda till allvarliga personskador eller dödsfall.



FÖRSIKTIGT

FÖRSIKTIGT - Risker eller farliga beteenden som **KAN** leda till mindre allvarliga personskador eller skada på produkten eller annan egendom.



FARA

Reducera riskerna för personskada och dödsfall genom att iaktta grundläggande försiktighetsåtgärder inklusive följande:

Kassera ditt kylskåp på rätt sätt

OBS! Även idag kan barn låsas in och kvävas i kylskåp. Kasserade och övergivna kylskåp är fortfarande farliga – även om de bara ska stå där "några dagar". Om du ska kassera ditt gamla kylskåp, ber vi dig att följa nedanstående instruktioner för att undvika olyckor.

INNAN DU KASSERAR DIN GAMLA KYL ELLER FRYS:

- Lyft av dörrarna.
- Lämna kvar hyllorna så att barn får svårare att klättra in.

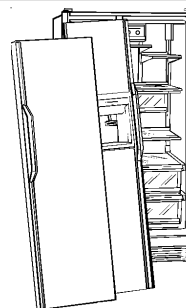

Vad Du behöver veta om säkerhetsföreskrifter

Styckena "Varning" och "Viktiga säkerhetsföreskrifter" i denna bruksanvisning är ej avsedda att täcka alla upptänkliga tillstånd och situationer som skulle kunna uppstå. Använd sunt förnuft, försiktighet och omsorg när Du installerar, underhåller eller använder kylskåpet. Kontakta alltid Din leverantör, distributör, serviceställe eller tillverkare angående problem eller tillstånd som Du inte förstår.

Installera Ditt kylskåp

Instruktionerna är till för att hjälpa Dig installera Ditt kylskåp. Tillverkaren kan inte göras ansvarig för inkorrekt installation.

Följ dessa steg...

En kvalificerad tekniker måste installera kylskåpet i enlighet med följande instruktioner. Mät dörröppningen samt djup och bredd på kylskåpet. Ta vid behov bort handtag och dörrar. Teknikern måste dessutom:

1. Följa lokala bestämmelser för anslutningar till vatten- och elnät.
2. Avsluta anslutningen till vattennätet innan anslutningen till elnätet påbörjas.

Nätsladden får endast servas eller bytas av behörig servicepersonal.

Installationskrav

1. Anslut till ett jordat uttag med separat 230-240 V, 50 Hz, 10 A strömkrets och jordad kabel.
2. Skydda ömtåligt golv med kartong eller mattor.
3. Installera på ett golv som kan bära upp till 429 kg.
4. Lämna 5 mm fritt utrymme på båda sidorna om kylskåpet samt – för modeller som är djupare än 60 cm – 12,7 mm fritt utrymme ovanför kylskåpet.
5. **60 cm djupa modeller.**
Om bänken har 25 mm överhäng, skall hörnen skäras till 45° vinkel.
Lämna 5 mm fritt utrymme på båda sidorna om kylskåpet och 7 mm ovanför kylskåpet för att underlätta installation och nivåjustering. Inget minimum gäller för fritt utrymme bakom kylskåpet.

Hur man tar bort träbasen



FÖRSIKTIGT

För att undvika skada på person eller egendom, måste två personer hjälpas åt att ta bort träbasen.

1. Tejpa igen dörrarna för att förhindra att de plötsligt går upp.
2. För in transportvagnen under sidan på kylskåpet.
3. Skydda kylskåpet med filter eller dynor. Spänn en rem runt kylskåpet. Placera transportkuddar av skumgummi - finns i transportförpackningen - under remmen. Dra åt remmen ordentligt.
4. Sänk ner transportvagnen till golvet. Transportvagnens handtag skall vara placerade nederst.
5. Avlägsna de två översta bultarna från trätrallen.
6. Res upp kylskåpet och transportvagnen till upprätt läge. Ta bort remmen.
7. För in transportvagnen under den motsatta sidan av kylskåpet.
8. Upprepa steg 3-5.
9. Ta bort träbasen.
10. Res upp kylskåpet och transportvagnen till upprätt läge. Ta bort transportvagnen.

OBS!

Låt inte kylskåpet ligga på sidan längre än nödvändigt då bultarna avlägsnas.

Hur man tar bort och sätter tillbaka dörrar och gångjärn

- Kontakta en kvalificerad tekniker.

Installera Ditt kylskåp

Hur man tar bort och monterar handtagen

Handtagen ligger i färskvarusektionen i kylskåpet. Handtagslister, handtagspluggar och andra specialdelar återfinns tillsammans med litteraturen.

Handtag, hellängd (ej rostfritt stål)

1 Ta bort de två fästskruvarna med sexkants huvud 1/4" som sitter nederst på kylskåps- och frysdörrarna.

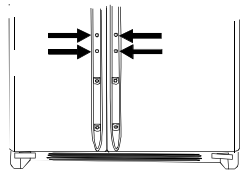

2 Rikta in handtagen mot klämmorna på respektive dörrs långsida och för handtaget nedåt tills dess att skruvhålen på handtaget och dörren står mitt för varandra.

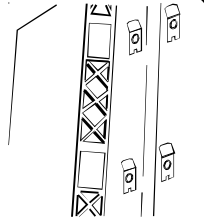

3 För in skruvarna från steg 1 i skruvhålen på nedre delen av handtaget.

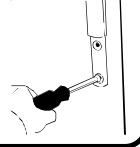

4 Tryck fast listen över nedre delen av handtagen och listan på nedre delen av dörren.



Ta av handtagen efter montering...

- Genom att följa steg 3 och 4 fast i omvänd ordning.

NOTERA: Delarna kan sitta ihop hårt. För att ta bort handtaget, drag uppåt och utåt.

Handtag, halvlängd (ej rostfritt stål)

1 Ta bort de fyra fästskruvarna med sexkants huvud 1/4" som sitter längst upp och längst ner på kylskåps- och frysdörrarna.

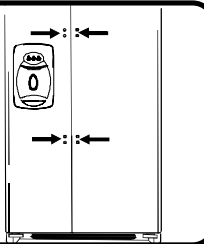

2 Rikta in handtagen mot skruvhålen och för in skruvarna från steg 1.

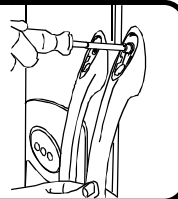

3 Tryck fast den färgade handtagslistan över skruvhålen överst och nederst på handtagen.

- Tryck fast listen genom att först stoppa in den större rundade änden.



Ta av handtagen efter montering...

Handtagen kan behövas tas av då kylskåpet flyttas i trånga utrymmen.

- Genom att följa steg 2 och 3 fast i omvänd ordning.

OBS! Undvik att handtaget skadas genom att använda en platt skruvmejsel vars blad är inlindat i maskeringstejp för att ta bort den färgade handtagslistan.



VARNING

Var ytterst försiktig vid avtagning och montering av handtag för att undvika risk för allvarlig personskada.

Handtagsmodeller av rostfritt stål

1 Lossa på den lägre klämman på kylskåpsdörren med en 1/4" sexkantsnyckel.



3 Passa in handtagets andra del över den övre dörrklämman och skjut handtaget uppåt så långt som möjligt.

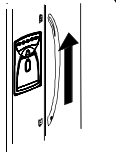

2 Leta reda på det förborrade hålet på handtagets nedre del och passa in den ihåliga delen av handtaget över den lägre dörrklämman.



4 För in 1/4" sexkantsnyckeln i det förborrade hålet på handtagets nedre del och dra åt skruven.

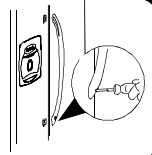

Installera Ditt kylskåp

Hur man monterar handtagen *forts.*

Handtag av rostfritt stål *forts.*

5 För in skruvpluggen i det förborrade hålet.



6 Upprepa steg 2 t.o.m. 5 för att montera frysdörrhandtaget.

Ta av handtagen efter montering...

- Genom att följa steg 2 t. o.m. 5 fast i omvänd ordning.

OBS! Undvik att handtaget eller skåpet skadas genom att använda en platt skruvmejsel vars blad är inlindat i maskeringstejp för att ta bort pluggarna.



Hur man kopplar in vattentillförseln

- Kontakta en kvalificerad tekniker.

Hur man ser till att kylskåpet står plant

FÖRSIKTIGT

- Undvik skador på väggar och golv genom att skydda plastgolv och andra ömtåliga golv med kartong, mattor eller andra skyddande material.
- Undvik skador eller brott på justeringsskruven genom att inte använda elektriska verktyg för att korrigera skåpets lutning.
- **JUSTERA INTE** skåpet till en lägre höjd än 173,9 cm (minus gångjärn och käpa). Justering till en lägre höjd kan skada undersidans komponenter.

Dessa verktyg behövs

- 3/8" sexkantsnyckel
- Vattenpass

1 Avlägsna fotgallret och nedre gångjärnsskyddet

- Öppna först båda dörrarna på vid gavel (180°).

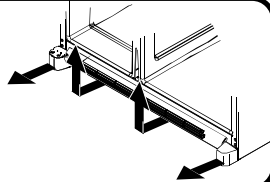

3 Vrid båda bakre justeringsskruvarna (B) medsols för att höja och motsols för att sänka respektive hörn.

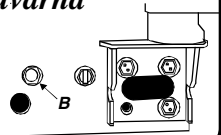

2 Vrid båda främre justeringsskruvarna (A) medsols för att höja och motsols för att sänka respektive hörn.

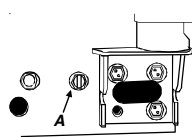

4 Kontrollera med hjälp av vattenpasset att kylskåpet lutar bakåt med 6 mm. Detta för att dörren ska stängas ordentligt.

- Sätt tillbaka fotgallret när kylskåpet är avvägt och stabil.

Vad gör man om dörrarna inte är i linje med varandra?

- Fastställ vilken dörr som ska sänkas och vrid den främre justeringsskruven motsols. Fortsätt vrida tills dess att dörrarna är i linje med varandra.
- Om Du når botten på justeringsomfånget och dörrarna fortfarande inte är i linje med varandra - höj då istället den andra dörren genom att vrida den främre justeringsskruven på andra sidan medsols.
- Sätt tillbaka fotgallret

Vad gör man om kylskåpet vickar eller står ostadigt?

- Höj det vickande hörnet genom att vrida den bakre justeringsskruven medsols.
- Sätt tillbaka fotgallret.

Installera Ditt kylskåp

Hur man justerar temperaturen

Detta kylskåp är avsett att arbeta vid normal rumstemperatur mellan 16 och 43 °C.

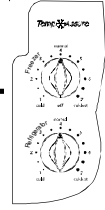

1 Leta reda på kylskåps- och fryskontrollerna som sitter på den övre vänstra väggen i färskvarusektionen. Sätt båda kontrollerna på 4.

OBS! Ingen av sektionerna kommer att kylas ner om fryskontrollen står på AV.

4 Kontrollera att temperaturen i färskvarusektionen är 3 till 4 °C.

- Vrid kontrollen till nästa högre tal om temperaturen är för hög.
- Vrid kontrollen till nästa lägre tal om temperaturen är för låg.
- Det tar 5-8 timmar för justeringarna att träda i kraft.

2 Det tar 24 timmar för temperaturen att stabiliseras.

OBS! Kylskåpet är så utformat att man alltid ska börja med att justera temperaturen i fryssektionen.

3 Kontrollera att temperaturen i frysen är -17 till -16 °C.

- Vrid kontrollen till nästa högre tal om temperaturen är för hög.
- Vrid kontrollen till nästa lägre tal om temperaturen är för låg.
- Det tar 5-8 timmar för justeringarna att träda i kraft.

5 Upprepa proceduren om så behövs.

Hur testas man temperaturen?

Detta behövs:

- 2 termometrar med ett omfång på minst -21 till 10 °C.
- 2 dricksglas





För frysen



- Placera termometern i ett glas vegetabilisk olja i mitten av frysen och fortsätt med steg 3 i avsnittet «Hur man justerar temperaturen» ovan.

För kylan



- Placera termometern i ett glas vatten i mitten av kylskåpet och fortsätt med steg 3 i avsnittet «Hur man justerar temperaturen» ovan.

Modeller med elektronisk temperaturkontroll

1 För att ställa in frysens temperatur, använder man  knapparna vid sidan av  knappen. Rekommenderad inställning är -17° till -16° C (0° till 2° F).

- Använd  knappen för att höja frysens temperatur eller  knappen för att sänka den.
- Tryck på  knappen för att bekräfta inställningen.

2 För att ställa in färskvarusektionens temperatur, använder man  knapparna vid sidan av  knappen. Rekommenderad inställning är 3° till 4° C (38° till 40° F).

- Använd  knapparna vid sidan av  knappen för att sänka den.
- Tryck på  knappen för att bekräfta inställningen.

3 Låt temperaturen stabiliseras under 24 timmar.

OBS: Vid justering av temperaturen på ett kylskåp som redan är i drift, erfordras endast 5 till 8 timmar för stabilisering av den nya temperaturen.

Ditt filtersystem...

Installera och ta bort vattenfiltret

VARNING

Undvik allvarliga personskador och dödsfall genom att inte använda kylskåpet där vattnet är skadligt eller av okänd kvalitet utan att desinficera vattnet innan eller efter det att det filtreras.

FÖRSIKTIGT

- Den förbikopplande patronen FILTERERAR INTE vattnet. Se till att ha en bytespatron till hands när filtret ska bytas.
- När filtersystemet har varit fruset ska filterpatronen bytas ut.
- När systemet har stått oanvänt och vattnet har en obehaglig smak eller lukt kan man skölja ur systemet genom att pumpa fram 2-3 glas vatten. Om lukten eller smaken kvarstår - byt filterpatronen.

Första gången vattenfiltret installeras

1 Ta av det blå förbikopplingslocket och spara det för senare bruk.

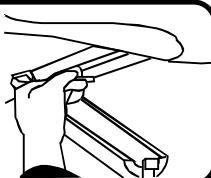

2 Ta av sigillet från änden på filtret och sätt in filtret i filterhållaren.

- Vrid medsols tills filtret stannar och knäppa på filterlocket.



3 Minska risken för vattensprut genom att spola ut luften ur systemet. Låt vatten rinna i cirka 2 min, eller tills det rinner stadigt.

- En längre urspolning kan vara nödvändig i vissa hushåll där vattenkvaliteten är låg.

Jag försöker trycka fram vatten för att skölja ur systemet.

Var är vattnet?

Första gången man använder vattenautomaten tar det cirka 1-2 minuter för den interna vattentanken att fyllas upp.

Om man väljer att inte använda vattenfiltersystemet?

Is- och vattenautomaten kan användas utan vattenfiltret. Ersätt filtret med det blå förbikopplingslocket om Du väljer denna variant.



Byta vattenfilter

OBS! Luft som fastnat i systemet kan orsaka utstötning av både vatten och filterpatron. Var försiktig när Du tar ur patronen.

1 Vrid filtret motsols tills det lossnar ur filterhållaren.

2 Häll ut vattnet i vasken eller toaletten och släng filtret bland det vanliga hushållsavfallet.

3 Torka upp överskottsvattnet ur filterlocket och fortsätt enligt steg 2 och 3 av installationen.

När bör man byta vattenfiltret?

På vissa modeller har is- och vattenautomaten en indikator som visar när filtret bör bytas. Instruktioner för hur man använder och nollställer funktionen finns i avsnittet om is- och vattenautomaten i bruksanvisningen.

OBS! Vattnets kvalitet och hur mycket vatten man använder avgör filtrets livslängd. Hög förbrukning och låg vattenkvalitet gör att filtret bör bytas oftare.

Hur beställer man en ny filterpatron?

Vattenfilterpatron modell OWF51 kan köpas som reservdel från Din återförsäljare och ditt serviceställe. Kontakta Din lokala återförsäljare för mer information.

Kylfunktioner

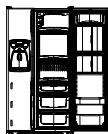

Om några av funktionerna är annorlunda än mina?

Det är tänkt att denna bok ska visa alla olika funktioner som finns i produktserien. Kontakta Din lokala distributör om Ditt kylskåp inte har alla de funktioner som visas och Du är intresserad av att köpa till fler tillbehör och funktioner.

Inre hyllor



FÖRSIKTIGT

Observera följande för att undvika personskador eller skador på egendom:

- Se till att hyllan sitter stadigt innan några föremål ställs på den.
- Hantera hyllorna av härdat glas varsamt. Hyllorna kan plötsligt gå sönder om en bit slås ur eller de repas eller om de utsätts för plötsliga temperaturväxlingar.

Side Glide™-hyllor (vissa modeller)

Side Glide™-hyllorna hakas fast på en bakre, dubbel tvärslå. Hyllorna kan antingen placeras sida vid sida och skapa en plan yta av skåpets fulla bredd, eller hakas fast på två olika tvärslåar och kan då skjutas till höger eller vänster. Allt för att anpassa skåpet till alla typer av förvaringsbehov.

Montera och ta ut hyllorna:

- Lyft hyllan 10° från den dubbla tvärslån. Ta ut hyllan.
- Montera genom att upprepa samma procedur fast i omvänd ordning.

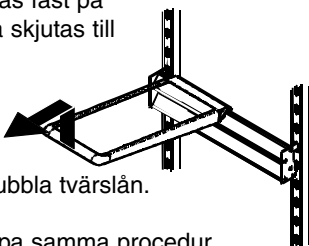

Skjuta hyllorna i sidled:

- Lyft hyllans främre del en aning och skjut den till höger eller vänster.

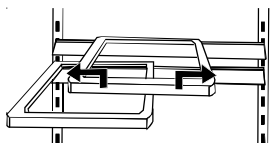

Montera och ta ut den dubbla tvärslån:

- Skjut tvärslån uppåt så att den hakar ur metallspåret.
- Montera genom att göra likadant fast i omvänd ordning.

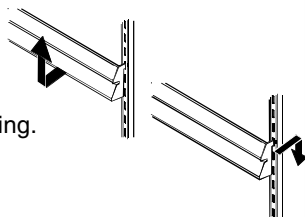

Spillsaver™ Easy Glide™-hylla (vissa modeller)

Spillsaver™ Easy Glide™-hyllorna möjliggör lätt rengöring då de kan dras ut så att man kommer åt föremål längre bak. Glashyllan kan dessutom tas ut helt. Dra ut hyllan helt och lyft sedan upp den ur ramen.

- I anvisningen för de stationära Spillsaver™-hyllorna (nedan) står hur man tar ut hyllan och ramen.

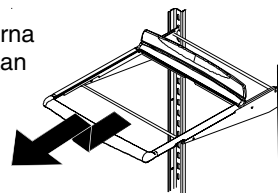

Spillsaver™-hylla

Spillsaver™ stationära hyllor samlar upp små spill så att det blir enklare att städa.

- Ta ur hyllan genom att lyfta uppåt och utåt.
- Montera hyllan genom att göra likadant fast i omvänd ordning.

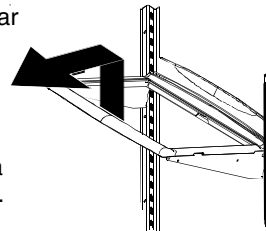

Bakre förlängning av hylla (vissa modeller)

Den bakre förlängningen av en hylla motverkar att saker faller av hyllan bakåt.

Ta bort och montera hyllförlängningen:

- Dra förlängningen rakt uppåt och av den bakre delen av hyllan.
- Montera genom att föra in stiften på hyllförlängningen i hålen på hyllramen.



Förvaring i dörren

Mejerifacket

Mejerifacket erbjuder praktisk förvaring för produkter som smör, yoghurt, ost m.m.

Det är ett justerbart fack som är placerat i dörren och som är flyttbart för att tillgodose olika förvaringsbehov.

- Ta ut mejerifacket genom att skjuta det uppåt och sedan dra rakt ut.
- Montera facket genom att göra likadant fast i omvänd ordning.

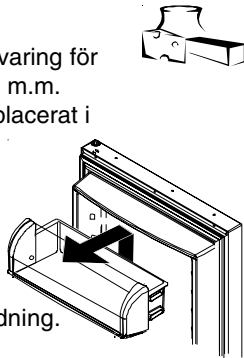

Tippar dörrskål (vissa modeller)

Funktionen består av en skål och en ram, och ger praktisk förvaring av mat i dörren. Skålen kan tippas framåt så att man lättare kommer åt varorna och kan lyftas upp för att underlätta rengöring och justering.

Ta ut och montera dörrskålen:

- Tippa skålen framåt och dra sedan rakt ut.
- Montera skålen genom att skjuta in den i ramen och sedan trycka in den i upprätt position.

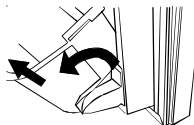

Flytta dörrskålens ram:

- Ta bort skålen enligt instruktionerna ovan.
- Lyft upp ramen ur dörren och sätt tillbaka den på önskad plats.

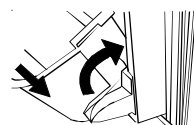

Greppdyna

Greppdynorna hindrar föremål från att glida omkring i skålarna.

Greppdynorna kan tas ur och diskas på övre hyllan i diskmaskinen.

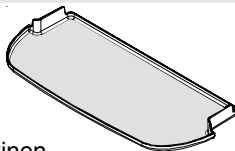

Beverage Chiller™/

Mini-Chiller™

(vissa modeller)

Den temperaturkontrollerade Beverage Chiller™ (dryckeskylaren) och Mini Beverage Chiller™ håller drycker och andra varor 3 °C kallare än resten av färsvarusektionen. Ett luftintag leder luft från frysdelen över dryckeskylaren.

Kontrollen för Beverage Chiller™ är placerad på den vänstra väggen i färsvarusektionen. Kontrollen justerar mängden luft som cirkulerar i dryckeskylaren. Vrid kontrollen mot den större snöflingan för att sänka temperaturen.

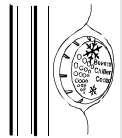

Ta ut och montera Beverage Chiller™:

- I de fall mejerifacket eller dörrskålen har placerats precis ovanför Chillern kan de behöva flyttas. Se respektive anvisningar och ta därefter ut föremålen. Ta ut Beverage Chiller™ genom att skjuta den uppåt och dra rakt ut.
- Montera Beverage Chiller™ genom att rikta in ett av intagshålen för kall luft (A) mot de två luftintagen (B) i dörrlisten. Tryck enheten nedåt och över hyllfalsarna i dörren.

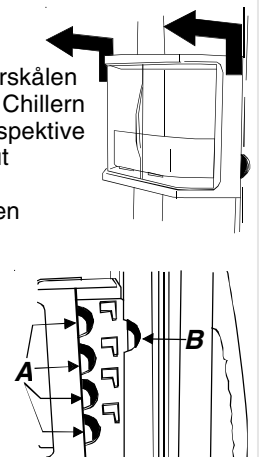

OBS! Beverage Chiller™ fungerar inte ordentligt om luftintagshålen inte är riktigt inriktade mot intagen i dörrlisten.

Dörrskålar

Dörrskålarna kan justeras för att tillgodose olika typer av förvaringsbehov.

- Tag ut skålen genom att dra det uppåt och därefter rakt ut.
- Montera skålen enligt samma procedur fast i omvänd ordning.

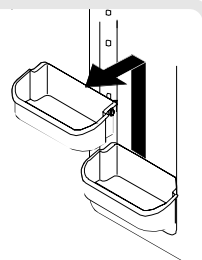

Kylfunktioner

Lådor

Deli/Crisper-låda *klimatkontrollerad*

Deli/Crisper-systemet erbjuder en låda med varierbar temperatur som håller temperaturen i lådan upp till 3 °C kallare än i kylskåpet i övrigt. Lådan kan användas för förvaring av charkuterier och delikatesser eller extra frukt och grönsaker.

NOTERA! Kall luft till Deli/Crisper-systemet kan minska temperaturen i resten av kylan. Kylskåpets temperatur kan därför behöva justeras.

Kontroller

Klimatkontrollerna, som är placerade på väggen till vänster om lådan, reglerar lufttemperaturen i Deli/Crisper-lådan. Sätt kontrollen på *cold* (kall) om lådan innehåller frukt och grönsaker med skal. Använd inställningen *coldest* (kallast) för kött och andra delikatesser.

Crisper-låda *klimatkontrollerad*

Garden Fresh™ Crisper-låda håller frukt och grönsaker färska längre genom att sörja för en miljö med justerbar luftfuktighet.

Kontroller

Garden Fresh™-kontrollerna reglerar luftfuktigheten i crisper-lådan. Använd inställningen *low* (låg) för frukt och grönsaker med skal och inställningen *high* (hög) för bladgrönsaker.

Ta ur och montera lådorna:

- Dra ut lådan hela vägen. Lyft fronten uppåt och dra därefter lådan rakt ut.
- Montera genom att utföra samma procedur fast i omvänd ordning.

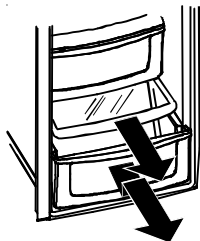

Ta ur och montera crisper hyllan:

- Lyft av hyllan från väggstöden och dra ut den.
- Montera hyllan genom att föra ned den på väggstöden och skjuta den bakåt tills den ligger mot den bakre väggen.

Beverage Organizer™ **(vissa modeller)**

Beverage Organizer™ dryckesorganisatör dras fram under Spillsaver™ Easy Glide™-hyllan. Organisatören rymmer upp till tolv 33-cl-burkar.

Ta ur och montera Beverage Organizer™:

- Töm organisatören. Dra ut organisatören helt och lyft fronten så att den släpper från hyllspåret. Dra rakt ut och lyft ur.
- Montera genom att utföra proceduren i omvänd ordning.

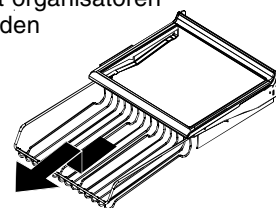

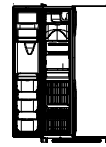

Frysfunktioner

Om några av funktionerna är annorlunda än mina?

Det är tänkt att denna bok ska visa alla olika funktioner som finns i produktserien. Kontakta Din lokala distributör om Ditt kylskåp inte innehåller alla varianter som visas och om Du är intresserad av att köpa ytterligare tillbehör till Ditt kylskåp.

Primära funktioner



FÖRSIKTIGT

Undvik skador på egendom genom att iakttä följande försiktighetsåtgärder:

- Tvinga inte armen på isautomaten uppåt eller nedåt.
- Placera eller förvara aldrig någonting i istråget.

Isautomaten

Ismaskinen tillverkar den is som isautomaten använder.

Första gången man använder ismaskinen

- Se till att istråget sitter på plats och att isautomatens arm är i nedfällt läge.
- När temperaturen i frysen är nere på mellan -18 och -17 °C fylls ismaskinen med vatten och isproduktionen börjar.
- Det tar cirka 24 timmar efter installationen innan man kan ta ut den första isen.
- Släng bort den is som bildas inom 12 timmar efter det att systemet börjat arbeta för att säkerställa att systemet inte innehåller några föroreningar.

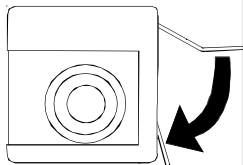

Bruksanvisning

- Se till att istråget sitter på plats och att ismaskinens arm är i nedfällt läge.
- När temperaturen i frysen är nere på mellan -18 och -17 °C fylls ismaskinen med vatten och isproduktionen börjar. Maskinen ger en hel isskörd var tredje timma.
- Avsluta isproduktionen genom att fälla upp ismaskinens arm till det övre läget (lyssna efter klicket).
- Ismaskinen kvarstår i off (av)-läge tills dess att armen ånyo fälls ner.

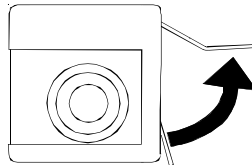

VIKTIGT: Glasshyllan bör ej installeras med ismaskinen i "off – av" läge.

Glasshylla

Glasshyllan är ett utrymme där varor snabbt kan kylas ner eller frysas.

- Lyft av glasshyllan från istrågsspåren och dra den därefter rakt ut.
- Montera glasshyllan genom att utföra samma procedur fast i omvänd ordning.

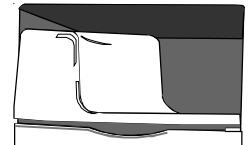

VIKTIGT: Glasshyllan bör ej installeras med ismaskinen i "off – av" läge.

Istråg

Istråget är placerat under isautomaten.

Ta ut och montera istråget:

- Ta ut glasshyllan. Fäll upp ismaskinens arm för att deaktivera ismaskinen. Lyft upp fronten på istråget och dra ut det helt. Lyft upp fronten på istråget och ta ut det.
- Lyft främre delen av istråget och dra det hela vägen ut. Lyft därefter upp fronten igen och ta ut träget.
- Montera istråget genom att föra in det på spåren under ismaskinen tills dess att träget fastnar. Fäll ner ismaskinens arm för att aktivera ismaskinen och sätt tillbaka glasshyllan.

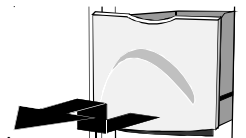

OBS! Istråget måste fastna ordentligt och på rätt plats för att isen ska komma ut ordentligt. Om dörren till frysen inte stängs ordentligt har istråget hamnat fel. Vrid om vredet enligt bilden så att istråget hamnar i linje med frysens baksida.

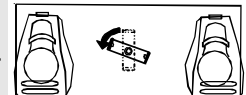

Frysfunktioner

Hyllor

Stor-Mor®-systemet

Systemets korgar kan dras ut så att föremålen i bakre delen av frysen blir lättillgängliga. Hyllorna kan tas ut för att tillgodose var och ens förvaringsbehov.

Ta ur och montera en Stor-Mor®-hylla:

- "Knäpp av" hyllans högra sida från spåren i frysen och lyft därefter av hyllan från väggklämmorna.
- Montera genom att utföra samma procedur fast i omvänd ordning.

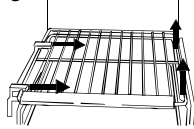

NOTERA! Den bakre delen av hyllan måste ligga i linje med frysens bakre vägg för att ligga säkert på spåret. Om så inte är fallet kan hyllan komma att glida iväg.

Ta ur och montera korgarna:

- Dra ut korgen hela vägen. Lyft främre handtaget för att frigöra korgen från spåret den glider på och ta ut den.
- Montera korgen genom att utföra samma procedur fast i omvänd ordning.

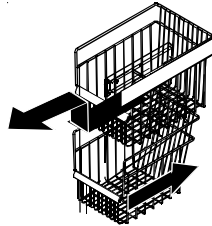

Förvaring i dörren

Dörrskålar

- Se motsvarande avsnittet under Kylfunktioner.

Fast fryshylla

Ta ut och montera hyllorna:

- Lyft upp hyllan ur väggmonteringsklämmorna och dra ut den ur monteringshålen på vänstra sidan.
- Montera genom att utföra samma procedur fast i omvänd ordning.

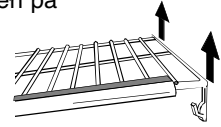

Hängande trådhylla (vissa modeller)

Hängande trådhyllor ger extra förvaringsutrymme för isbitsformar, fryslådor, ispåsar m.m.

Ta ut hyllan:

- Tryck kroken på den hängande trådhyllan inåt så att trådhyllan lossnar från den högra sidan på Stor-Mor®-hyllan och trådhyllan svänger nedåt.
- Tryck sedan kroken utåt och ta ut trådhyllan ur frysen.

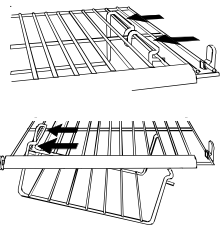

Montera hyllan:

- Montera genom att utföra samma procedur fast i omvänd ordning.

Tippbara dörrskålar (vissa modeller)

- Se motsvarande avsnitt under Kylfunktioner.

Is- och vattenautomat

Primära funktioner

Automatlampa *visas ej*

En lampa tänds i automatutrymmet och lyser med full effekt när is eller vatten trycks fram.

Front Fill Button (Fyll framtill-knapp) (vissa modeller)

Front Fill Button (Fyll Framtill-knappen) fungerar oberoende av automatens kontroller och kan därför användas istället för automatdynan för att trycka fram vatten. Funktionen är praktisk när man vill fylla upp stora behållare som inte passar in i automatutrymmet (t.ex. sportflaskor, tillbringare, stora skålar, kaffekannor).

Funktionen gör det också möjligt att trycka fram både vatten och is samtidigt. Välj den typ av is Du föredrar på automatens kontrollpanel och tryck behållaren mot automatdynan samtidigt som Du trycker på Front Fill Button (Fyll Framtill-knappen).

Automatdyna

Automatdynan är placerad på den bakre väggen i automatutrymmet. När automatdynan pressas in trycker automaten fram det som Du valt på kontrollpanelen.

Uttagbar bricka

Den uttagbara brickan på botten av automatutrymmet samlar upp små spill. Brickan tas lätt ut för tömning och rengöring.

OBS! Den uttagbara brickan har inget avlopp. Kontinuerligt vattenflöde leder till att brickan svämmer över.

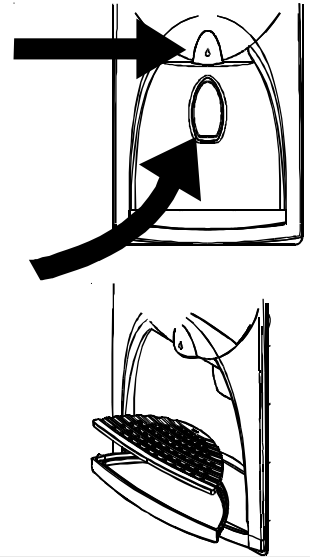

Vattenautomaten

FÖRSIKTIGT

Undvik personskador eller skador på egendom genom att iaktta följande försiktighetsåtgärder:

- Stoppa inte in fingrarna, händerna eller andra främmande föremål i automatöppningen.
- Använd aldrig vassa föremål för att bryta loss is.
- Tryck aldrig ut is direkt i föremål av tunt glas, fint porslin eller delikat kristall.

NOTERA! Då vattenautomaten används för första gången, bör man vänta i cirka 1-2 minuter tills dess att den inre vattentanken fyllts innan man trycker fram vatten. Släng ut de första 10-14 glasen vatten efter det att kylskåpet anslutits till hushållsvattenledningen för första gången liksom efter det att vattenautomaten inte använts under en längre period.

Använda automatdynan:

- Välj typ av vatten från automatens kontrollpanel.
- Tryck en stadig behållare med vid öppning mot automatdynan.
- Sluta trycka mot automatdynan när önskad mängd vatten erhållits. Eventuella små mängder vatten som fortsätter tryckas fram samlas upp av brickan. Stora spill bör torkas upp.

Använda Front Fill Button (Fyll Framtill-knappen):

- Rikta in behållaren under Front Fill Button (Fyll Framtill-knappen) med hjälp av vattendroppen.
- Tryck och håll in Front Fill Button (Fyll Framtill-knappen).
- Släpp knappen när önskad mängd erhållits. Eventuella små mängder vatten som fortsätter tryckas fram samlas upp av brickan. Stora spill bör torkas upp.

NOTERA! Om vattenautomaten är aktiv i mer än 5 minuter känner en sensor av det och stänger av strömmen till automatutrymmet. Se avsnittet **Automatisk låsning** för vidare information.

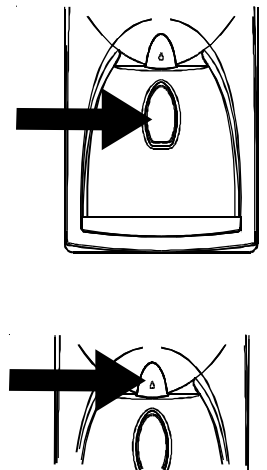

Is- och vattenautomat

Kontrollfunktioner

(5-knappars kontroll)

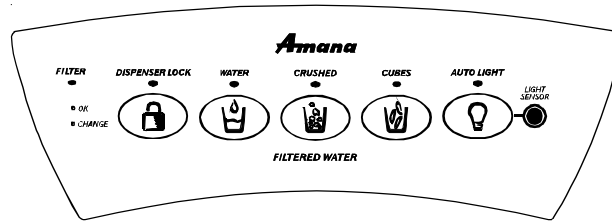

Använda isautomaten

Trycka fram is:

- Välj mellan funktionerna *Cubed (Isbitar)* eller *Crushed (Iskross)* genom att trycka på respektive knapp på kontrollpanelen. En grön lampa ovanför en av knapparna visar vilket val Du gjort.
- Tryck behållaren mot automatdynan. När krossad is trycks fram bör behållaren hållas så nära utkastet som möjligt för att minska stänk. **Man kan inte ändra sitt val när isautomaten är igång.**

OBS! Om isautomaten är aktiv i mer än 2-3 minuter känner en sensor av det och stänger av strömmen till automatutrymmet. Se avsnittet **Automatisk låsning** för vidare information.

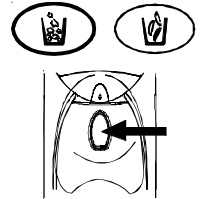

Dispenser Lock (Lås automaten)

Denna funktion hindrar framtryckning av både is och vatten.



Låsa och låsa upp automaten:

- Tryck och håll in *Dispenser Lock (Lås Automaten)*-knappen i 3-4 sekunder. En grön indikatorlampa ovanför knappen konfirmerar att automaten är låst.
- Lås upp automaten genom att trycka och hålla *Dispenser Lock (Lås Automaten)*-knappen intryckt i 3-4 sekunder. Den gröna lampan ovanför knappen släcks när automaten är upplåst.

Vad innebär Automatisk låsning?

Den Automatiska låsningsfunktionen stänger av strömmen till is- och vattenautomaten när en av automaterna har varit igång oavbrutet. Om funktionen träder i kraft kommer en grön lampa ovanför *Dispenser Lock (Lås Automaten)*-knappen indikera att automaten är låst.

Låsa upp automaten:

- Lås upp automaten genom att hålla *Dispenser Lock (Lås Automaten)*-knappen intryckt i 3-4 sekunder. Den gröna lampan ovanför knappen släcks när automaten är upplåst.

Filterindikator

En lampa indikerar när vattenfiltret behöver bytas. Grönt ljus innebär att filtret är i gott skick. Rött ljus indikerar att filtret bör bytas. När ljuset väl slagit om till rött fortsätter det vara rött tills funktionen återställs.

Återställning av indikatorn:

- Tryck och håll in både *Dispenser Lock (Lås Automaten)*- och *Water (Vatten)*-knapparna samtidigt i 3-4 sekunder. Den gröna statuslampan blinkar 3 gånger när funktionen är fullständigt återställd.

FILTER



• OK

• CHANGE

Auto Light (Autoljus)

När *Auto Light (Autoljus)*-funktionen är aktiverad ger automaten ljus med halva effekten om *Light Sensor (Ljussensorn)* detekterar att ljusnivån i rummet är låg.

Aktivera och deaktivera *Auto Light (Autoljus)*:

- Aktivera genom att trycka på *Auto Light (Autoljus)*-knappen på kontrollpanelen. En grön indikatorlampa som tänds ovanför knappen visar att sensorn är aktiv.
- Deaktivera genom att trycka på *Auto Light (Autoljus)*-knappen. Den gröna lampan släcks.

NOTERA! Automatljuset fungerar vare sig *Auto Light (Autoljus)*-funktionen är aktiv eller inaktiv.

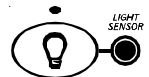

Sabbath Mode (Sabbatsfunktion)

Funktionen används för att stänga av strömmen till displayen och automatljuset, medan kontrollerna fortfarande kan användas.

Aktivera *Sabbath Mode (Sabbatsfunktion)*:

- Tryck samtidigt på och håll in *Dispenser Lock (Lås automaten)*- och *Auto Light (Autoljus)*-knappen i 3-4 sekunder. Efter 3-4 sekunder släcks både displayen och automatljuset. **Automatljuset tänds inte då automaten används när denna funktionen är aktiv.**

Deaktivera *Sabbath Mode (Sabbatsfunktion)*:

- Tryck samtidigt på och håll in *Dispenser Lock (Lås automaten)*- och *Auto Light (Autoljus)*-knappen i 3-4 sekunder. Efter 3-4 sekunder tänds både displayen och automatljuset.

NOTERA! I det fall ett strömavbrott inträffar medan *Sabbath Mode (Sabbatsfunktion)* är aktiv kommer kontrollen fortfarande att vara inställd på *Sabbath Mode (Sabbatsfunktion)* när strömmen kommer tillbaka.

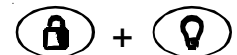

Is- och vattenautomat

Kontrollfunktioner

(Elektronisk kontroll)



Använda is- och vattenautomaten (huvudaktivator)

Vatten- och isautomatfunktionerna fungerar oberoende av varandra.

Trycka fram vatten:

- Tryck på  knappen
- Tryck på vattenaktivatorn

Trycka fram is:



- Tryck på  knappen för isbitar.
- Tryck på  knappen för iskross.



Dispenser Lock (Lås automaten)

Denna funktion hindrar framtryckning av både is och vatten.

Låsa och låsa upp automaten:

- Lås automaten genom att hålla  knappen intryckt i 3 sekunder. En grön indikatorlampa ovanför knappen bekräftar att automaten är låst.
- Lås upp automaten genom att hålla  knappen intryckt i 3 sekunder. Den gröna lampan ovanför knappen släcks när automaten är upplåst.





Ljusfunktion

Ljusfunktionen har två inställningar: OFF (av) och AUTO.

Med OFF-inställningen (av) är endast belysningen av automatutrymmet aktiverad.

Med AUTO-inställningen aktiveras *SENSORN*, vilken mäter den omgivande ljusnivån och ställer in automatutrymmets belysning på lämplig nivå. När sensorn känner av lägre ljusnivåer (nattetid, mörklagt kök), kommer automatutrymmets belysning att ha 50% effekt när det aktiveras. När sensorn känner av höga ljusnivåer (upplyst kök, direkt solljus), kommer automatutrymmets belysning inte att aktiveras.

Att avaktivera AUTO-inställningen:

- Tryck på  knappen på kontrollpanelen. När den gröna indikatorlampan ovanför knappen är släckt, kommer belysningen endast att aktiveras när man trycker fram is eller vatten.
- För att aktivera AUTO-inställningen trycker man på  knappen. När den gröna indikatorlampan ovanför knappen lyser, kommer automatutrymmets belysning att aktiveras enligt AUTO-inställningen.



NOTERA! Automatljuset fungerar med full effekt då is- eller vattenfunktionerna används.



Filterindikator

En lampa indikerar när vattenfiltret behöver bytas. Grönt ljus innebär att filtret är i gott skick. Rött ljus indikerar att filtret bör bytas. När ljuset väl slagit om till rött fortsätter det vara rött tills funktionen återställs.

Återställning av indikatorn:

- Tryck och håll in både  och  knapparna samtidigt i 4 sekunder. Den gröna statuslampan blinkar 3 gånger när funktionen är fullständigt återställd.

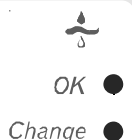

Vad innebär Automatisk låsning?

Den automatiska låsfunktionen stänger av strömmen till is- och vattenautomaten då någon av automaterna har varit igång oavbrutet i cirka 2 minuter. Om funktionen träder i kraft kommer en grön lampa ovanför  knappen att tändas.

Att låsa upp automaten:

- Lås upp automaten genom att hålla  knappen intryckt i 3 sekunder. Den gröna indikatorlampan ovanför knappen kommer att släckas.

Is- och vattenautomat

Kontrollfunktioner fort *sättning*

(Elektronisk kontroll)

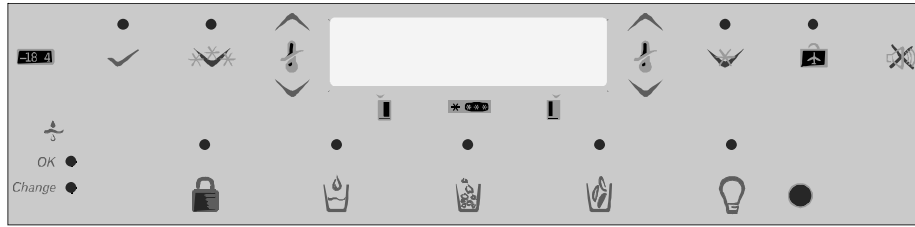

Temperaturknappar

Dessa knappar används för att sänka eller höja frysens eller färskvarusektionens temperatur.

Att ställa in färskvarusektionens temperatur:

- Lokalisera vid sidan av knappen. Använd knappen för att höja temperaturen i färskvarusektionen eller för att sänka den.

- Tryck på knappen för att bekräfta inställningen.

Att ställa in frysens temperatur:

- Upprepa instruktionerna ovan med knapparna vid sidan av knappen på displayen.

Max Cool (maximal kylning)

Den här funktionen gör så att temperaturen i färskvarusektionen sjunker till den lägsta kyltemperaturinställningen som förinställts med kontrollen. Funktionen är aktiv i cirka 10 timmar.

Att aktivera Max Cool (maximal kylning):

- Tryck på knappen. Den gröna lampan ovanför knappen indikerar om funktionen är aktiverad.

NOTERA! Temperaturinställningen kan inte ändras om Max Cool (maximal kylning)- eller Max Freeze (maximal frysning)-funktionerna är aktiverade.



Att avaktivera Max Cool (maximal kylning):

- Tryck på knappen. Den gröna lampan ovanför knappen släcks.

Max Freeze (maximal frysning)

Den här funktionen gör så att temperaturen i frysen sjunker till den lägsta frystemperaturinställningen som förinställts med kontrollen. Funktionen är aktiv i cirka 24 timmar.

Att aktivera Max Freeze (maximal frysning):

- Tryck på knappen. Den gröna lampan ovanför knappen indikerar om funktionen är aktiverad.

NOTERA! Temperaturinställningen kan inte ändras om Max Cool (maximal frysning)- eller Max Freeze (maximal frysning)-funktionerna är aktiverade.



Att avaktivera Max Freeze (maximal frysning):

- Tryck på knappen. Den gröna lampan ovanför knappen släcks.

Display på/av

Display på/av-knappen styr strömmen till LED-displayen.

Att avaktivera displayen:

- Tryck på knappen. Displayen stängs av.

Att åter aktivera displayen:

- Tryck på knappen. Displayen slås på igen.



Vacation Mode (Semesterfunktion)

Om den här funktionen aktiveras, kommer avfrostning att utföras med längre mellanrum. Detta sparar energi.

Att ställa kylskåpet i Vacation Mode (semesterläget):

- Tryck på knappen.

Att avaktivera Vacation Mode (semesterläget):

- Tryck på knappen *eller* öppna någon av kylskåpets dörrar.



Avaktivera larm

Den här knappen används för att stänga av varningsindikatorn och ljudlarmet för HI TEMP (hög temperatur) samt ljudlarmet för OPEN DOOR (öppen dörr).

Att stänga av larmet:

- Tryck på knappen.



Is- och vattenautomat

Gömda kontrollfunktioner (Elektronisk kontroll)

Sabbath Mode (Sabbatsfunktion)

Den här funktionen är avsedd att stänga av strömmen till LED-displayen och automatljuset samtidigt som kontrollernas funktioner fortfarande är i funktion. Inga visuella eller hörbara larm är tillgängliga i det här läget.



Att aktivera Sabbath Mode (sabbatsfunktion):

- Tryck samtidigt på både och knapparna i 3 sekunder. Efter 3 sekunder stängs LED-displayen och automatljuset av. **Automatljuset kommer inte att tändas när automaten används i det här läget.**

Att avaktivera Sabbath Mode (sabbatsfunktion):

- Tryck samtidigt på både och knapparna i 3 sekunder. Efter 3 sekunder aktiveras LED-displayen och automatljuset.

NOTERA! Om ett strömavbrott skulle inträffa när Sabbath Mode (sabbatsfunktion) är aktiverad, kommer kontrollen fortfarande att vara i Sabbath Mode (sabbatsfunktion) när strömmen återställs.

Auto-display

Auto-displayen styr belysningen av LED-displayen baserat information från *SENSORN*. Om *SENSORN* indikerar låga ljusnivåer när Auto-funktionen är aktiverad, kommer displayens ljusstyrka att dämpas jämfört med dess belysning i starka ljusförhållanden. I ON-läget (på) har displayen endast en ljusstyrka, oberoende av omgivningens ljusförhållande.

Att ställa in displayens effekt:

- Tryck samtidigt på både knappen och frysens knapp i 3 sekunder. Aktuell status visas på displayen med för ON (på) och för Auto.
- Använd kylskåpets knapp för att rullande växla displayens lägen.
- Aktivera vald inställning genom att trycka på knappen.

Temperaturomvandling

Med den här funktionen kan man ändra temperaturdisplayen mellan enheterna Fahrenheit och Celsius.

Att ändra temperaturenhet:

- Tryck samtidigt på knappen och frysens knapp i 3 sekunder. För varje gång dessa båda knappar trycks, växlas temperaturenheten mellan de två olika inställningarna.

° F
° C

Gömd låsning för övre knappsats

Syftet med den här funktionen är att förhindra oavsiktlig användning av automatens övre kontroller. Detta inkluderar Display på/av, Max Freeze (maximal frysning), Max Cool (maximal kylning), Vacation Mode (semesterfunktion) och temperaturinställningsfunktionerna.



Att aktivera den gömda automatlåsningsen:

- Tryck samtidigt på och knapparna i 3 sekunder.

Att avaktivera den gömda automatlåsningsen:

- Tryck samtidigt på och knapparna i 3 sekunder.

ON/OFF (på/av)-funktion

ON/OFF (på/av)-funktionen stänger av kylningen av färskvaru- och fryssektionerna.

Att stänga av enheten:

- Tryck på frysens knapp tills det att avläsningen visar över frysens tillåtna maximala temperatur. Då skall LED-displayen visa: — —
- Tryck på knappen för att bekräfta valet.

Att åter slå på enheten:

- Tryck på frysens knapp.
- Tryck på knappen för att bekräfta valet.



VARNING

Elektrisk ström kan orsaka allvarlig personskada eller dödsfall. Koppla bort strömmen före underhåll eller service.

Tips och skötsel

? Vilka rengöringsmedel rekommenderas för min produkt i rostfritt stål?

Din tillverkare tillhandahåller ett rengöringsmedel (nr. 31960801). Du kan köpa detta hos Din lokala återförsäljare.

OBS! Skador på den rostfria stålytan som orsakas av felaktig användning av rengöringsprodukter eller icke rekommenderade produkter täcks inte av någon garanti.

Hur man rengör sitt kylskåp



VARNING

Elektrisk ström kan orsaka allvarlig personskada eller dödsfall. Koppla bort strömmen före rengöring. Anslut på nytt efter rengöringen.



FÖRSIKTIGT

Undvik skador på person eller egendom genom att:

- Läs och efterfölj tillverkarens anvisningar vad gäller samtliga rengöringsprodukter.
- Blötlägg inte tråg, hyllor eller andra tillbehör i diskvatten. Föremålen kan spricka eller ändra form.
- Hantera hyllorna av härdat glasförsiktigt. Hyllorna kan gå sönder plötsligt om de repas, om en bit slås ur eller om de utsätts för plötsliga temperaturväxlingar.
- Skydda golvet, framför allt mjuka vinylgolv, med kartong, mattor eller andra skyddsmaterial.

Hur blir jag av med dålig lukt i mitt kylskåp?

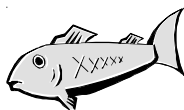

1. Plocka ur all mat och dra ur kontakten till kylskåpet.
2. Rengör alla inre ytor inklusive taket, botten och väggarna enligt instruktionerna under "Allmänt". Var speciellt noggrann med hörn, springor och fåror. Rengör också alla lådor, hyllor och korgar.
3. Anslut kylskåpet i väggen och ställ tillbaka maten. Tvätta och torka av alla flaskor, behållare och burkar. Lägg maten i tätt förslutna behållare för att undvika dålig lukt. Kontrollera om lukten försvunnit efter 24 timmar.

Gör så här om den obehagliga lukten inte försvunnit:

4. Fullfölj steg 1-2.
5. Placera Garden Fresh™ Crisper-lådor på den översta hyllan i kylskåpet. Fyll kylen och frysen, inklusive dörrarna, med ihopskrynklad svartvitt tidningspapper.
6. Placera grillkolsbriketter här och där bland tidningspappret.
7. Stäng dörrarna och låt kylskåpet stå i 24-48 timmar.
8. Ta ut briketterna och tidningspappret.
9. Fullfölj steg 2-3.

Om den dåliga lukten inte försvinner, skall Du kontakta Din lokala återförsäljare för hjälp.

Allmänt

1. Använd en mjuk, ren trasa och tvätta ytan med varmt vatten och natriumbikarbonat.
2. Skölj ytorna med varmt vatten och torka torrt med en mjuk, ren trasa.

Klister

1. Avlägsna klisterrester genom att med fingrarna gnugga in tandkräm i klistret tills klistret lossnar.
2. Skölj ytan med varmt vatten och torka torrt med en mjuk och ren trasa.

Dörrarnas tätninglistor

1. Se till att listerna alltid är rena. Rengör tätninglisterna var tredje månad i enlighet med rengöringsinstruktionerna under "Allmänt".

Kylslingor

För att kylskåpet skall kunna arbeta med full effekt måste kylslingan rengöras var tredje månad. Om damm eller ludd ansamlas kan detta leda till:

- minskad kylprestanda
- ökad energiförbrukning
- i extrema fall, kan för tidigt kompressorshaveri uppstå

1. Ta bort fotgallret och de nedre gångjärnsskyddet enligt bilden till höger.
2. Dammsug utsidan av kylslingan med dammsugarmunstycket.
3. Sätt tillbaka fotgallret genom att placera klämmorna i hålen och trycka fast. Kläm fast gångjärnsskyddet över de nedre gångjärnen.

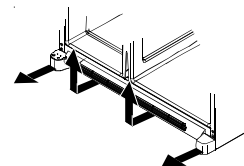

Glashyllor

Ta bort glashyllorna genom att lyfta upp framkanten, lossa hakarna från metallspåret och dra utåt. Placera dem på handdukar. Låt hyllan anta rumstemperatur före rengöring.

Rengör springor på följande sätt:

1. Blanda ut ett mildt rengöringsmedel med vatten och borsta in lösningen i springorna med hjälp av en plastborste. Låt lösningen verka i 5 minuter.
2. Spruta in varmt vatten i springorna med hjälp av ett duschstril.
3. Torka hyllan noga och sätt tillbaka hyllan genom att föra in hakarna i metallspåret och sänka ner framkanten.

Hur man byter glödlampor

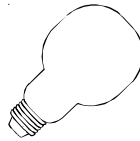

VARNING

Elektrisk ström kan orsaka allvarig skada eller dödsfall. Om strömmen inte kan brytas genom att strömkabeln kopplas bort, skall lämplig säkring tas bort. Koppla bort strömmen före byte av glödlampa. Anslut på nytt efter bytet.

FÖRSIKTIGT

Undvik skada på person eller utrustning. Iakttag följande regler:

- Låt glödlamporna svalna.
- Använd handskar då Du byter glödlampa.

Övre färskvarusektionen

1. Lokalisera hålen för fingrarna på var sida om det genomskinliga lampskyddet. För in fingrarna och tryck inåt på båda sidorna av skyddet. Dra skyddet nedåt och ta loss det.
2. Ta ur glödlampan.
3. Ersätt med apparatglödlampor av typ Krypton E27 och med en effekt på **mindre än eller lika med 25 watt**.
4. Sätt tillbaka lampskyddet genom att föra in de främre flikarna i hålen på kylskåpsfodret rakt framför lamphållaren.
5. Snäpp tillbaka lampskyddet på plats.

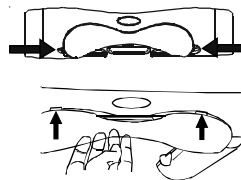

Nedre färskvarusektionen samt frysdelen på modeller utan is- och vattenautomat

1. Tryck in de nedre flikarna (**A**) på lampskyddet och dra rakt utåt.
2. Ta ur glödlampan.
3. Ersätt med apparatglödlampor av typ Krypton E27 och med en effekt på **mindre än eller lika med 25 watt**.
4. För in de övre flikarna (**B**) på lampskyddet i hålen på kylskåpsfodret och kläm fast den nedre delen av skyddet över lampen.

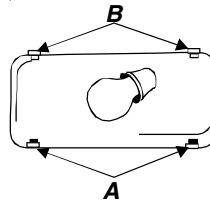

Frysdelen på modeller med is- och vattenautomat

1. Ta bort istråget genom att lyfta fronten på tråget och dra ut det.
2. Ta av lampskyddet genom att trycka in de övre flikarna (**A**) och dra ut skyddet ur fodret.
3. Ersätt med apparatglödlampor av typ Krypton E27 och med en effekt på **mindre än eller lika med 25 watt**.
4. För in de övre flikarna (**B**) på lampskyddet i hålen på kylskåpsfodret och kläm fast den övre delen av skyddet över lampen.
5. Sätt tillbaka istråget genom att skjuta in det tills det fastnar.

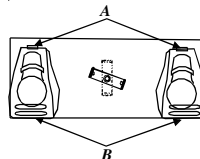

Is- och vattenautomaten

1. Lokalisera glödlampan i den övre kanten av automatramen. Skruva ut och ta ur lampen.
2. Ersätt med en ny glödlampa för 230/240 V och med en effekt på mindre än eller lika med 12 W. Extra glödlampor finns tillgängliga om originaltypen inte finns att tillgå.



Hur man bäst håller elräkningen nere

Det här kylskåpet är ett av de mest energieffektiva kylskåpen på marknaden. Håll Din energianvändning låg genom att följa dessa tips.

- Använd kylskåpet vid normal rumstemperatur (16-43 °C) och på avstånd ifrån värmekällor och direkt solljus.
- Ställ inte in temperaturen på kylskåpet, frysen och Chiller Fresh™-systemet lägre än nödvändigt.
- Håll frysen full.
- Håll dörrlisterna rena och mjuka. Byt ut dem om de är utslitna.
- Håll kondensorslingorna rena.

Innan du kallar på hjälp

Dagens kylskåp har nya funktioner och är mer energieffektiva. Skumplastisolering är mycket effektivt ur energisynpunkt och har utomordentlig isoleringsförmåga, men absorberar inte ljud så bra. Därför kan vissa ljud kännas ovana. Så småningom vänjer man sig vid dem. Läs denna information innan du kallar på hjälp.

STÖRANDE LJUD

FENOMEN MÖJLIGA ORSAKER ÅTGÄRD

Klickande ljud	Frys kontrollen (A) klickar när kompressorn startar eller stängs av.	Normalt
	Avfrostningstimeren (B) låter som en elektrisk klocka och slår av och på avfrostningscykeln.	Normalt
Susande ljud av framströmmande luft	Frysfläkten (C) och kondensorfläkten (D) ger ljud ifrån sig när de är igång.	Normalt
Kluckande eller sjudande ljud	Det låter när kylmedlet i avdunstar (E) och i värmeväxlaren (F) rinner genom systemet.	Normalt
Dunkande ljud	Isbitar från ismaskinen (vissa modeller) faller ner i tråget (G) .	Normalt
	Isautomatens utkast (H) stängs.	Normalt
Vibrerande ljud	Kompressorn (I) ger ifrån sig ett pulserande ljud när den är igång.	Normalt
	Kylskåpet står inte plant.	Se avsnitt <i>Installera Ditt Kylskåp</i> för hur du ställer kylskåpet plant.
Surrande ljud	Ismaskinens vattenventil (J) (vissa modeller) surrar när maskinen fylls med vatten.	Normalt
Hummande ljud	Ismaskinen (K) är igång utan att vattenledningen anslutits.	Stoppa ljudet genom att höja armen till läge 'av'. Läs mer i avsnittet <i>Isautomaten</i> i Bruksanvisningen.
	Isautomatens arm (L) (vissa modeller) hummar när den trycker fram is.	Normalt
	Kompressorn (I) kan avge ett högfrekvent ljud när den är igång.	Normalt
	Magnetspolen (M) i klaffen som styr isutkastets lucka.	Normalt

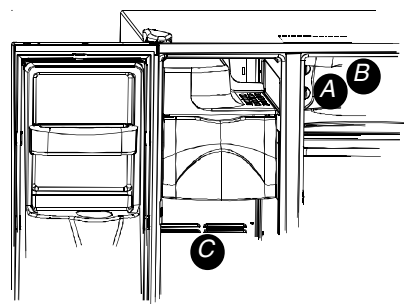
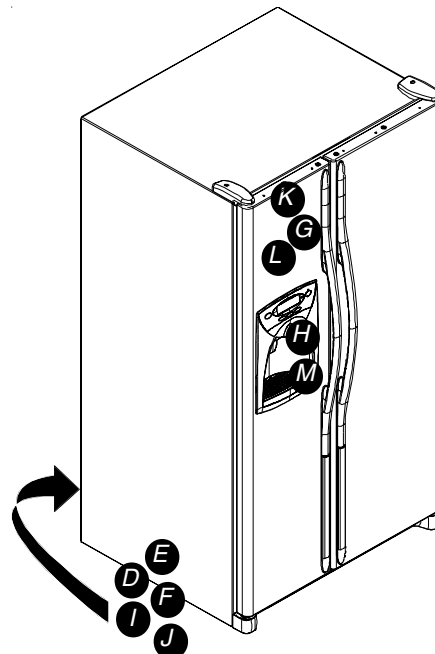

FUNKTION



Frys kontroll och ljus är på men kompressorn är inte igång.	Kylskåpet är i avfrostningsläge.	Normalt, vänta 40 min. och se om kylskåpet startar igen.
Deli/Crisper-systemets temperatur är för hög	Kontrollen är för lågt ställd.	Se avsnittet om Deli/Crisper-systemet.
	Frys kontrollen är för lågt ställd.	Se avsnittet om kontroller i Bruksanvisningen.
	Kylskåpslådan är felaktigt isatt.	Se avsnittet om Deli/Crisper-systemet.
Kylskåpet är inte igång	Kylskåpet har inte anslutits till eluttag.	Sätt i kontakten i vägguttaget.
	Frys kontrollen är inte påslagen.	Se avsnitt om kontroller i Bruksanvisningen.
	Antingen har en säkring gått eller så måste överströmsskyddet återställas.	Byt ut trasiga säkringar, återställ överströmsskyddet om det behövs.
	Strömmen har gått.	Kontakta din elleverantör.
Kylskåpet är fortfarande inte igång	Det är fel på kylskåpet.	Dra ur kontakten ur vägguttaget och flytta maten till ett annat kylskåp. Om det inte finns något tillgängligt kylskåp, lägg torris i frysdelen för att bevara maten. Garantin täcker inte kostnad för mat. Kontakta servicepersonal.
Färsivarorna är för kalla	Kondensatorns spolar är smutsiga.	Rengör enligt instruktionerna i Bruksanvisningen.
	Kyl- eller frys kontrollen är för högt ställd.	Se avsnitt om kontroller i Bruksanvisningen.
	Beverage Chiller™ (dryckeskylaren, vissa modeller) är felplacerad.	Se avsnittet om Beverage Chiller™ för att fastställa rätt läge.

Innan du kallar på hjälp

FUNKTION



FENOMEN	MÖJLIGA ORSAKER	ÅTGÄRD
Maten känns för varm	Dörren stängs inte ordentligt.	Kylskåpet står inte plant. Se avsnittet <i>Installera Ditt Kylskåp</i> för hur du ställer kylskåpet plant. Kontrollera att packningarna sluter tätt. Rengör om nödvändigt, enligt rengöringsinstruktionerna i Bruksanvisningen. Kontrollera att inget i kylskåpet är i vägen för dörren (t.ex. lådor som inte är inskjutna, istråget, för stora eller olämpligt placerade behållare eller matvaror o.s.v.).
	Kontrollerna behöver justeras.	Se avsnittet om kontroller i Bruksanvisningen.
	Kondensatorns spolar är smutsiga.	Rengör enligt instruktioner i Bruksanvisningen.
	Det bakre ventilgallret är blockerat (modeller som är djupare än 60 cm).	Kontrollera att inga matvaror blockerar ventilgallret. Det bakre ventilgallret sitter bakom lådan för grönsaker.
	Dörren har öppnats för ofta eller stått öppen för länge.	Låt inte dörren stå öppen i onödan. Ordna matvarorna så att dörren inte behöver stå öppen för länge. Låt temperaturen återgå till det normala efter det att dörren stått öppen.
	Mat har nyligen ställts in.	Låt den nyinsatta maten kylas ner till fryns eller kylskåpstemperatur.
Kylskåpet luktar illa	Insidan är smutsig eller så finns där mat som luktar illa.	Byt luftfilter.
	Luftfiltret (vissa modeller) behöver bytas.	
Det bildas kondens på kylskåpets utsida	Kolla så att packningarna sluter tätt.	Rengör enligt instruktionerna i Bruksanvisningen om det behövs.
	Hög luftfuktighet i omgivningen.	Normalt vid hög luftfuktighet.
	Kontrollerna behöver justeras	Se avsnittet om kontroller i Bruksanvisningen.
Det bildas kondens på kylskåpets insida	Hög luftfuktighet eller så har dörren öppnats ofta.	Se avsnittet om kontroller i Bruksanvisningen.
	Kolla så att packningarna sluter tätt.	Låt inte dörren stå öppen i onödan. Ordna matvarorna så att dörren inte behöver stå öppen för länge. Rengör om nödvändigt enligt Bruksanvisningen.
Kylskåpet eller ismaskinen låter för högt eller annorlunda än de brukar	Normalt	Se i avsnittet "Störande ljud" i <i>Innan Du kallar på hjälp</i> i Bruksanvisningen.
Deli/Crisper-systemet och/eller -lådan är svåra att stänga	Innehållet i lådan eller i övriga kylskåpet kan vara i vägen	Ordna matvaror och behållare så att de inte är i vägen för lådoma.
	Lådan är i fel läge.	Se avsnittet om Deli/Crisper-system och/eller låda för hur Du placerar lådan rätt.
	Kylskåpet står inte plant.	Se avsnitt <i>Installera Ditt Kylskåp</i> för hur Du ställer kylskåpet plant.
	Spåren för facket är smutsiga eller behöver behandlas (rengöras, smörjas).	Rengör spåren till lådoma med varmt vatten och rengöringsmedel. Skölj och torka noga. Smörj spåren med lite vaselin.
Kyfunktionen i skåpet går igång för ofta	Dörren har öppnats för ofta eller stått öppen för länge.	Låt inte dörren stå öppen i onödan. Ordna matvarorna så att dörren inte behöver stå öppen för länge. Låt temperaturen återgå till det normala efter att dörren stått öppen.
	Den omgivande luftfuktigheten eller temperaturen är för hög.	Normalt
	Mat har nyligen ställts in.	Låt den nyinsatta maten kylas ner till fryns eller kylskåpstemperatur.
	Kylskåpet värms upp av omgivningen eller apparater i närheten.	Fundera över kylskåpets placering. Det kanske behöver flyttas.
	Kondensatorns spolar är smutsiga.	Rengör enligt Bruksanvisningen.

Innan du kallar på hjälp

FUNKTION



(forts.)

FENOMEN	MÖJLIGA ORSAKER	ÅTGÄRD
Kylfunktionen i skåpet går igång för ofta (forts.)	Kontrollerna behöver justeras.	Se avsnittet om kontroller i Bruksanvisningen.
	Dörren stängs inte ordenligt.	Kylskåpet står inte plant. Se avsnittet <i>Installera Ditt Kylskåp</i> för hur Du ställer kylskåpet plant.
		Kontrollera att inget i kylskåpet är i vägen för dörren (t.ex. lådor som inte är inskjutna, istråget, för stora eller olämpligt placerade behållare eller matvaror o.s.v.). Kontrollera att packningarna sluter tätt. Rengör om nödvändigt, enligt rengöringsinstruktionerna i Bruksanvisningen.

IS & VATTEN



Vattnet är grumligt	Luft eller luftbubblor i vattnet.	Det här är normalt i början och försvinner efter en kort tids användning.
Partiklar i vattnet och/ eller isen.	Kolpulver från vattenfiltret.	Det första vattnet som passerat filtret kan innehålla kolpulver. Det är ofarligt att förtära. Försvinner efter en kort tids användning.
	Höga koncentrationer av mineraler i vattnet bildar partiklar när vattnet fryser och sedan tinar.	Partiklarna är ofarliga och förekommer naturligt i vattnet.
Inga lampor lyser på automatkontrollen (vissa modeller)	Frys dörren är inte helt stängd.	Se till att dörren till frysen är stängd. Kontrollen är strömlös när dörren är öppen.
	Kylskåpet är inte anslutet till eluttaget.	Sätt i kontakten i vägguttaget.
	Antingen har en säkring gått eller så måste överströmsskyddet återställas.	Byt ut trasiga säkringar, återställ överströmsskyddet om det behövs.
	Strömmen har gått.	Kontakta Din elleverantör.
Det kommer varken is eller vatten när du trycker på automattdynorna (vissa modeller)	Frys dörren är inte helt stängd.	Se till att dörren till frysen är stängd. Kontrollen är strömlös när dörren är öppen.
	Kontrollerna är låsta.	Se instruktioner för Automatkontroll.
	Vattentanken håller på att fyllas.	Vid första användningen tar det 45 sekunder innan is kan tryckas fram eftersom vattentanken först ska fyllas upp.
	Ismaskinen eller kylskåp försett med ismaskin har just installerats eller så har en stor mängd is nyligen tryckts fram.	Vänta 24 timmar på att isframställningen ska komma igång och ismaskinen hinner fyllas upp efter den har tömts.
	Vattenfiltret är igensatt eller behöver bytas.	Byt vattenfilter.
Ismaskinen tillverkar för lite is eller isen är deformerad (vissa modeller)	Ismaskinen har just installerats eller så har en stor mängd is nyligen tryckts fram.	Vänta 24 timmar på att isframställningen ska komma igång och ismaskinen hinner fyllas upp efter den har tömts.
	Vattentrycket är lågt.	Lågt vattentryck kan leda till läckage i ventilen. Vattentrycket måste vara mellan 20 och 100 psi för att filtret ska fungera ordentligt. Ett minimitryck på 35 psi rekommenderas för kylskåp med vattenfilter.
	Vattenfiltret är igensatt eller behöver bytas.	Byt vattenfilter.
Ismaskinen tillverkar ingen is (vissa modeller)	Ismaskinens arm är i fel position.	Se till att ismaskinens arm är nere. Läs mer i avsnittet <i>Isautomaten</i> i Bruksanvisningen.
	Vattentillförseln fungerar inte	Gå igenom hur du ansluter vattnet i <i>Installera Ditt Kylskåp</i> .
	Vattenslangen har en skarp böj.	Stäng av vattnet och räta ut slangen. Byt slang om det inte går att räta ut den.
	Vattentrycket är för lågt.	Vattentrycket måste vara mellan 20 och 100 psi för att filtret ska fungera ordentligt. Ett minimitryck på 35 psi rekommenderas för kylskåp med vattenfilter.
	Kontrollera frystemperaturen.	Se avsnittet om kontroller i Bruksanvisningen. Frysen måste vara inställd på en temperatur mellan -18 och -17 °C (0-2 °F) för att framställa is.
	Istråget är felplacerat	Se avsnitt om istråget för riktigt installation och placering.

Innan du kallar på hjälp

IS & VATTEN



FENOMEN	MÖJLIGA ORSAKER	ÅTGÄRD
Ismaskinen producerar ingen is (vissa modeller), forts	Fel vattenventil har installerats.	Kontrollera proceduren för anslutning av vatten i avsnittet "Installera Ditt kylskåp". Hålbildning och användning av 3/16-tums-ventiler leder till lågt vattentryck och kan med tiden sätta igen röret. Tillverkaren är inte ansvariga för skador på egendom till följd av felaktig installation eller anslutning av vatten.
Kylskåpet läcker vatten	Plastslang har använts för att färdigställa vattenanslutningen.	Tillverkaren rekommenderar att man använder kopparledning vid installation. Plastslangar är mindre hållbara och kan orsaka läckage. Tillverkaren är inte ansvariga för skador på egendom till följd av felaktig installation eller anslutning av vatten.
	Fel vattenventil har installerats.	Kontrollera proceduren för anslutning av vatten i avsnittet "Installera Ditt kylskåp". Hålbildning och användning av 3/16-tumsventiler leder till lågt vattentryck och kan med tiden sätta igen röret. Tillverkaren är inte ansvariga för skador på egendom till följd av felaktig installation eller anslutning av vatten.
Is bildas i vattenslangen till ismaskinen	Vattentrycket är för lågt.	Vattentrycket måste vara mellan 20 och 100 psi för att filtret ska fungera ordentligt. Ett minimitryck på 35 psi rekommenderas för kylskåp med vattenfilter.
	Temperaturen i frysen är för hög.	Se avsnittet "Hur man justerar temperaturen". Frystemperaturen bör vara mellan 0-2 °F (-18 och -17 °C).
Vattenflödet är lägre än normalt	Vattentrycket är för lågt.	Vattentrycket måste vara mellan 20 och 100 psi för att filtret ska fungera ordentligt. Ett minimitryck på 35 psi rekommenderas för kylskåp med vattenfilter.
	Fel vattenventil har installerats.	Kontrollera proceduren för anslutning av vatten i avsnittet "Installera Ditt kylskåp". Hålbildning och användning av 3/16-tums-ventiler leder till lågt vattentryck och kan med tiden sätta igen röret. Tillverkaren är inte ansvariga för skador på egendom till följd av felaktig installation eller anslutning av vatten.
	Vattenslangen har en eller flera skarpa böjar.	Stäng av vattentillförseln och rätta ut de skarpa böjarna. Byt ut slangen om böjarna inte kan rätas ut.
	Vattenfiltret är igensatt och/eller behöver bytas.	Byt vattenfilter.
Automatvattnet är inte kallt	Kylskåpet är nyinstallerat.	Det tar cirka 12 timmar för vattnet i tanken att kylas ner.
	Vattennivån i tanken är för låg.	
	Vatten som blivit kvar i rören utanför tanken har värmts till rumstemperatur.	Släng ut det första glasets vatten och fyll därefter upp vatten igen.

Vattenfilter, data

Amana® Systemspecifikationer samt prestandadatablad för vattenfilterpatron modell OWF-51 för kylskåp

Specifikationer

Flödes hastighet (max)	0,75 gallon/min (2,83 liter/min)
Uppskattad livslängd OWF-51-NI300 (max)	300 gallon (1135 liter)
Uppskattad livslängd OWF-51-WI500 (max)	500 gallon (1892 liter)
Högsta driftstemperatur	38 °C (100 °F)
Lägsta tryckkrav	35 psi (138 kPa)
Lägsta driftstemperatur	1 °C (33 °F)
Högsta driftstryck	120 psi (827 kPa)

Allmänna driftförhållanden: Jämför filtrets kapacitet enligt nedan med Ditt faktiska behov av vattenrening.

ANVÄND ALDRIG produkten där vattnet är skadligt eller av okänd kvalitet med avseende på mikrobiologiska föroreningar utan att först desinficera vattnet innan eller efter det att det filtreras. System som är certifierade för användning för cystreduktion kan användas för desinfikerat vatten som eventuellt innehåller filtrerbara cystor.

Det infällbara filtersystemet innehåller en OWF-51 bytespatron (kan köpas hos Din återförsäljare). Utbyte av filterpatronen i rätt tid är av yttersta vikt för att filtersystemet ska fungera tillfredsställande. Var god se respektive avsnitt i denna bruksanvisning för användning, krav på underhåll och felsökning.

Systemet har testats enligt ANSI/NSF 42 och 53 för reduktion av de substanser som räknas upp nedan. Koncentrationen av de indikerade substanserna i det vatten som förs in i systemet reducerades till en nivå som var lägre än eller lika med det tillåtna gränsvärdet för vatten som lämnar systemet, enligt ANSI/NSF 42 och 53.

Prestanda*

Substans	Koncentration inkommande ämne	Medelkoncentration i filtrerat vatten	Medelreduktion	Maxkoncentration i utflöde	Minsta reduktion enligt krav	pH i inkommande vatten
Bly	0,15 mg/l +/- 10%	0,001 mg/l	99,33 %	0,001 mg/l	0,010 mg/l	6,5
Bly	0,15 mg/l +/- 10%	0,002 mg/l	98,66 %	0,003 mg/l	0,010 mg/l	8,5
Cysta	Min. 50000/l	1 cysta/ml	99,99 %	3 cystor/ml	>99,95 %	Ej tillämpligt
Turbiditet	11 +/- 1 NTU	0,12 NTU	98,98 %	0,18 NTU	0,5 NTU	Ej tillämpligt
Lindan	0,002 mg/l +/- 10%	0,00005 mg/l	97,62 %	0,00005 mg/l	0,00002 mg/l	Ej tillämpligt
Atrazin	0,009 mg/l +/- 10%	0,0002 mg/l	97,93 %	0,0006 mg/l	0,003 mg/l	Ej tillämpligt
Klor	2,0 mg/l +/- 10%	0,09 mg/l	95,26 %	0,17 mg/l	≥ 75 %	Ej tillämpligt
Partiklar**	Minst 10000 partiklar/ml	900 partiklar/ml	99,68 %	2400 partiklar/ml	≥ 85 %	Ej tillämpligt
2,4-D (herbicide)	0,210 mg/l +/- 10%	45,45 µg/l	84,42 %	100 µg/l	0,0017 mg/l	Ej tillämpligt
Asbest	10 ⁷ till 10 ⁸ fibrer/l. Fibrer med längd större än 10 micrometer.	0,16 MFL/ml	99,96 %	0,16 MFL/ml	99 %	Ej tillämpligt

* Testat vid en flödes hastighet på 0,75 gallon/min (2,83 l/min) och ett maximalt tryck på 120 psi (827 kPa) under normala labförhållanden. Den faktiska prestandan kan dock variera. Health Claim Performance (Prestanda m.a.p hälsokrav) testades och certifierades av NSF International.

** Klassifikation av testet m.a.p. partiklarnas storleksomfång. Partiklarna var 0,5-1 µm.

Pentapure, Incorporated
1000 Apollo Road
Eagan, Minnesota
U.S.A.
EPA EST nr 35917-MN-1



Testad och certifierad av NSF International enligt ANSI/NSF standard 42 och 53 på modell OWF50-WI500 och OWF50-NI300 med hänsyn till reduktion av:

Standard nr 42: Estetiska effekter
Reduktion av smak och lukt
Reduktion av klor
Mekanisk filtreringsenhet
Partikelreduktion klass 1

Standard nr 53: Hälsoeffekter
Kemisk reduktionsenhet
Reduktion av bly, atrazin, lindan och 2,4-D
Mekanisk filtreringsenhet
Reduktion av cystor, grumling och asbest

Kiitos, että ostit tämän jääkaapin!

Lue tämä käyttöohje huolellisesti. Käyttöohje sisältää asiaankuuluvat huoltotiedot.

Takuuhuolto pitää suorittaa valtuutetussa huollossa. Valmistaja suosittelee yhteyden ottamista valtuutettuun huoltoliikkeeseen myös silloin, kun huoltoa tarvitaan sen jälkeen, kun takuu on kulunut umpeen. Alueesi huoltoasiantuntijan tiedot saat jakelijaltasi.

Kerro seuraavat tiedot ottaessasi yhteyttä huoltoasiantuntijaasi. Tuotetiedot löydät tuoreruokaosaston katossa olevasta mallikilvestä.

Mallin numero: _____

Puhelinnumero: _____

Sarjanumero: _____

Ostopäivämäärä: _____

Myyjän nimi: _____

Myyjän osoite: _____

Myyjän puhelinnumero: _____

Sisältö

Johdanto	123
Sisältö	123
Tärkeää turvallisuustietoa	124
Asennusohjeet	125
Laitteen kuljetus	125
Parhaan sijainnin valinta	125
Kädensijojen asentaminen ja irrottaminen	126
Jääkaapin asentaminen suoraan	127
Lämpötilan säätäminen	128
Suodatinjärjestelmä	129
Tuoreruokaominaisuudet	130
Sisähyllyt	130
Ovisäilytys	131
Laatikat	132
Pakastimen ominaisuudet	133
Tärkeimmät ominaisuudet	133
Hyllyt	134
Ovisäilytys	134
Annostelijan ominaisuudet	135
Tärkeimmät ominaisuudet	135
Vesiannostelijan toiminta	135
Hallintaominaisuudet (Viiden painikkeen säätö)	136
Säätötoiminnot (elektroninen säätö)	137
Vihjeitä ja hoito-ohjeita	140
Laitteen puhdistus	140
Hehkulamppujen poistaminen ja vaihtaminen	141
Ennen kuin otat yhteyttä huoltoon	142
Vedensuodattimen tiedot	146

Miten varaosia ja palveluja saa?

Onko ongelmia? Säästä itsesi tarpeettomilta huoltokäynneiltä ja katso omistajan oppaan Ennen kuin otat yhteyttä huoltoon -osa.

Uusi jääkaappi on suunniteltu ja valmistettu huolellisesti tiukkojen laatustandardien mukaisesti. Jääkaapin tulisi toimia hyvin ja luotettavasti. Muiden mekaanisten kauppavaroiden tapaan jääkaappi voi kuitenkin tarvita säätöä, varaosia tai huoltoa aika-ajoin. Jos joskus tarvitset apua, ota yhteys jälleenmyyjään, jolta ostit jääkaapin.

Kerro seuraavat tiedot:

- Malli
- Valmistusnumero
- Sarjanumero ja kaikki muut mallisarjakilvessä olevat tiedot.
- Kerro lyhyesti ongelmasta.

Vasemmalla oleva tyhjä tila on tarkoitettu tärkeiden tietojen muistiinpanoa varten.

Mitä jos tässä käyttöohjeessa esitellyt ominaisuudet eroavat minulla olevan mallin ominaisuuksista?

Tässä käyttöohjeessa pyritään esittelemään tuotesarjan ominaisuuksien moninaisuus. Jos jääkaapissasi ei ole kaikkia esiteltyjä ominaisuuksia ota yhteyttä myyjään. Monet varusteet/ominaisuudet voi hankkia erikseen.

Säilytä nämä ohjeet myöhempää tarvetta varten!

Säilytä käsikirja yhdessä myyntikuitin kanssa siltä varalta, että laite tarvitsee takuhuoltoa.

Ominaisuudet

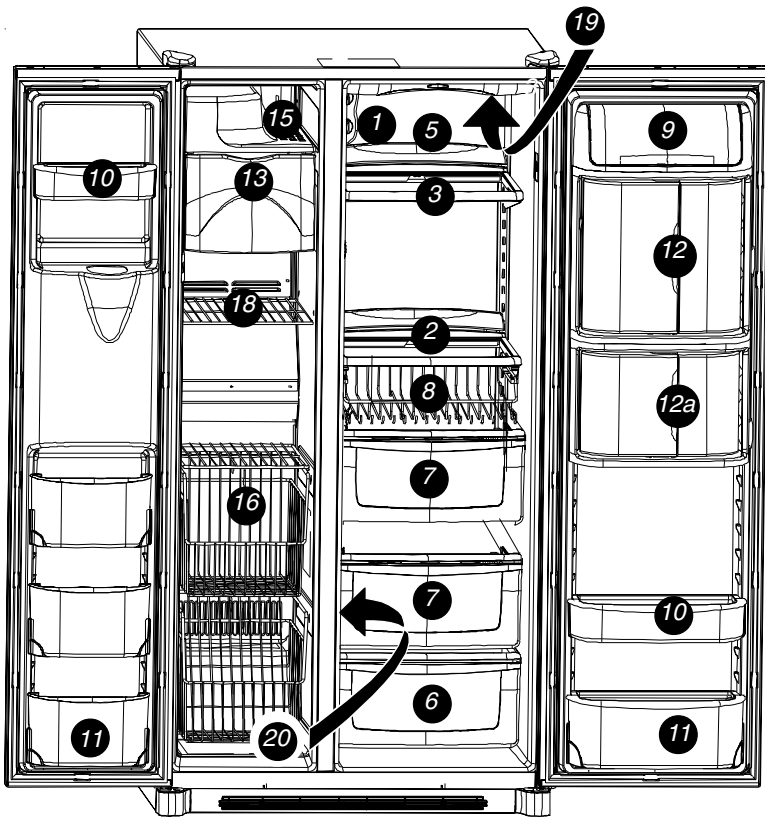

1. Temp Assure® -säätimet
2. Spill Saver™-hylly
3. Spill Saver™ Easy Glide™-hylly
4. Side Glideä -hyllyt (ei näkyvissä)
5. Takahyllyn jatkeet
6. Deli/Crisper -laatikko
7. Crisper-laatikko
8. Beverage Organizer™ -juomien järjestelyosa
9. Maitotuoteosasto
10. Ovilaatikat
- 10a. Laatikon pitimet (ei näkyvissä)
11. Uloskäännyvät ovilaatikat
12. Lämpötilasäädely juomanjäähdytin Beverage Chiller™
- 12a. Mini-beverage Chiller™
13. Jääpala-astia
14. Jääpalakone (ei näkyvissä)
15. Jäätelöhylly
16. Stor-Mor® -järjestelmä
17. Riitilähyllyt (ei näkyvissä)
18. Kiinteät pakastinhyllyt
19. Vedensuodatin (ei näkyvissä)
20. Ilmansuodatin (ei näkyvissä)
21. Valot (ei näkyvissä)
 - Ylempi tuoreruokaosasto
 - Alempi tuoreruokaosasto
 - Pakastin
 - Annostelija

Tärkeää turvallisuustietoa

Tunnista turvallisuussymbolit, -sanat ja -merkit



VAARA

VAARA – Välitön vaara, joka **JOHTAA** vakavaan ruumiinvammaan tai kuolemaan.



VAROITUS

VAROITUS – Vaaroja tai vaarallisia toimenpiteitä, jotka **VOIVAT** johtaa vakavaan ruumiinvammaan tai kuolemaan.



HUOMIO

HUOMIO – Vaaroja tai vaarallisia toimenpiteitä, jotka **VOIVAT** johtaa lievään ruumiinvammaan tai tuote- tai omaisuusvahinkoon.



VAARA

Noudata seuraavia turvatoimia. Näin vähennetään loukkaantumisen ja kuoleman vaaraa:

Jääkaapin asianmukainen hävittäminen

TÄRKEÄÄ: Lasten jääminen jääkaapin sisään ja tukehtuminen ei ole kadonnut ongelma. Hävitetyt ja hylätyt jääkaapit ovat edelleen vaarallisia, vaikka ne jätettäisiin odottamaan siirtoa "vain muutamaksi päiväksi". Jos olet hankkiutumassa eroon vanhasta jääkaapistasi, noudata alla olevia ohjeita, jotta onnettomuudet voidaan välttää.

ENNEN VANHAN JÄÄKAAPIN TAI PAKASTIMEN HEITTÄMISTÄ POIS:

- Irrota ovet.
- Jätä hyllyt paikoilleen, jolloin lapset eivät pääse kiipeämään sisälle helposti.

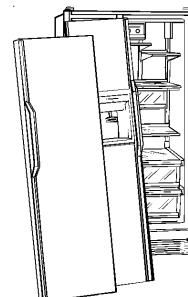

Mitä sinun tulee tietää turvallisuusohjeista

Tässä käyttöohjeessa esitetyt varoitukset ja turvaohjeet eivät ole kaiken kattavia. Toimi järkevästi, varovaisesti ja huolellisesti asentaessasi, huoltaessasi tai käyttäessäsi jääkaappia. Kohdatessasi ongelmia joita et ymmärrä, ota yhteys jakelijaasi tai valmistajaan.

Asennusohjeet

Nämä ohjeet on tarkoitettu auttamaan sinua jääkaapin asentamisessa. Valmistaja ei ole vastuussa väärin suoritetusta asennuksesta.

Toimenpiteet...

Jääkaapin saa kytkeä käyttökuntoon vain asiantunteva sähköasentaja näitä asennusohjeita noudattaen. Mittaa oven avauma ja syvyys sekä jääkaapin leveys. Irrota ovet ja kädensijat tarvittaessa. Sähköasentajan on suoritettava seuraavat toimenpiteet:

1. Noudata paikallisen vesi- ja sähköyhtiön kytkentäsäännöksiä.
2. Kytke vesijohto paikalleen ennen sähkön kytkemistä.

Sähköjohdon saa huoltaa tai vaihtaa vain asiantunteva huoltoasentaja.

Asennusvaatimukset

1. Asenna maadoitettuun pistorasiaan erillisellä 230 - 240 voltin, 50 hertsin, 10 ampeerin Y-liitintyyppin virtajohdolla.
2. Suojaa pehmeä lattiamateriaali pahvilla tai matoilla.
3. Asenna laite lattialle, jonka kantavuus on 429 kg.
4. Jätä 5 mm:n tila jääkaapin sivulle ja jätä yli 60 cm:n syvyisissä malleissa 12,7 cm:n tila jääkaapin päälle.
5. **60 cm syvät mallit.**
Leikkaa asennusaukon päällilevy 45° kulmaan, jos päällilevyssä on 25 mm ylimääräistä.
Jätä 5 mm:n tila jääkaapin kummallekin sivulle ja jätä 7 mm sen päälle asennuksen ja suoristamisen helpottamiseksi.
Kaapin takana ei tarvita vähimmäistilaa.

Puisen pohjan irrottaminen



HUOMIO

Puisen pohjan irrottamisessa on oltava mukana kaksi henkilöä henkilö- ja omaisuusvahinkojen välttämiseksi.

1. Teippaa ovet kiinni, etteivät ne avaudu odottamatta.
2. Liu'uta laitevaunu jääkaapin sivun alle.
3. Kääri jääkaappi huopaan tai vastaavaan. Pujota kiinnitysnauha jääkaapin ympärille. Aseta kuljetuslaatikosta löytyvät vaahtomuoviset tyynyt kiinnitysnauhan alle. Kiristä nauha tiukaksi.
4. Laske laitevaunu lattialle laitevaunun kädensijojen ollessa pohjalla.
5. Irrota kaksi ylintä pulttia luisukiskosta.
6. Aseta jääkaappi ja laitevaunu uudelleen pystysuoraan. Irrota kiinnitysnauha.
7. Liu'uta laitevaunu jääkaapin vastakkaisen sivun alle.
8. Toista kohdat 3 - 5.
9. Irrota puinen pohja.
10. Aseta jääkaappi ja laitevaunu uudelleen pystysuoraan ja irrota laitevaunu.

TÄRKEÄÄ:

Älä jätä jääkaappia sivuttain pidemmäksi aikaa kuin pulttien irrottamiseen tarvitaan.

Ovien ja saranoiden irrotus ja vaihto

- Ovien ja saranoiden irrotuksen ja vaihdon saa suorittaa vain pätevä huoltoasiantuntija.

Asennusohjeet

Kädensijojen asentaminen ja irrottaminen

Kädensijat sijaitsevat jääkaapin tuoreruokaosastossa. Muut osat löytyvät asennusohjeiden joukosta.

Mallit, joissa on täysipitkät ulkonevat kädensijat (ei ruostumatonta terästä)

1 Irrota kaksi ¼ tuuman kuusiomutteria jääkaapin ja pakastimen ovien alaosasta.

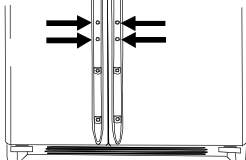

3 Kiinnitä kohdassa 1. poistetut ruuvit reikiin.

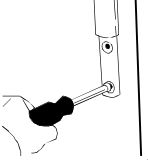

2 Aseta kädensijat samaan tasoon ala- ja yläosassa olevien kiinnikkeiden kanssa ja liu'uta alaspäin, kunnes kädensijoissa olevat ruuvinreiät sopivat yhteen ovenssa olevien ruuvinreikien kanssa.

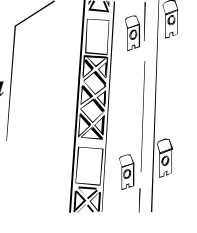

4 Aseta lista kädensijojen alaosien päälle.



Kädensijojen irrottaminen asentamisen jälkeen...

- Kädensijojen irrotus tapahtuu päinvastaisessa järjestyksessä (vaiheet 3 - 4).

HUOMAUTUS: Kädensijat saattavat olla tiukassa. Poistettaessa vedä ylös- ja ulospäin.

Mallit, joissa on puolipitkät ulkonevat kädensijat (ei ruostumatonta terästä)

1 Irrota neljä ¼ tuuman kuusiomutteria ovien ala- ja yläosista.

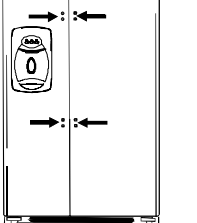

3 Napsauta kädensijojen värillinen lista ruuvinreikien päälle, kädensijojen ala- ja yläpuolilla.

- Asanna lista työntämällä suuri pyöreä pää ensin sisään.

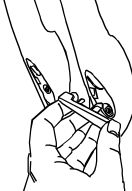

2 Kohdista kädensijat ruuvinreikien kanssa ja kiinnitä kohdassa 1. irrotetut ruuvit.

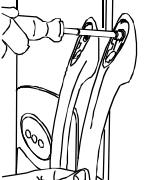

Kädensijojen irrottaminen asentamisen jälkeen
Kädensijat voi joutua irrottamaan, jos laitetta siirretään ahtaissa tiloissa.

- Kädensijojen irrotus tapahtuu päinvastaisessa järjestyksessä (vaiheet 2 ja 3).

TÄRKEÄÄ: Välttyäksesi vahingoittamasta kädensijoja, käytä teipillä suojattua ruuvitaltan terää värillisen listan poistamiseen.



VAROITUS

Kahvoja irrotettaessa ja asennettaessa on oltava erittäin varovainen, jotta vältetään terävien reunojen aiheuttamat vakavat loukkaantumiset.

Mallit, jotka ovat ruostumatonta terästä

1 Irrota oven alempi kiinnitin ¼ tuuman kuusiomutteriavaimella.

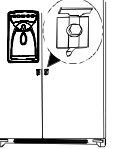

3 Aseta kädensijan toinen pää oven yläosassa olevan kiinnittimen päälle ja liu'uta niin ylös kuin mahdollista.



2 Paikanna kädensijan alaosassa oleva esiporattu reikä ja aseta kädensijan ontto pää oven alemman kiinnittimen päälle.



4 Laita ¼ tuuman kuusiomutteriavain esiporattuun reikään ja kiristä mutteri.

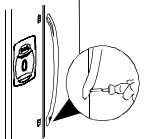

Kädensijojen asentaminen *jatkoa*

Mallit, jotka ovat ruostumatonta terästä *jatkoa*

5 Aseta ruuvitulppa esiporattuun reikään.



6 Toista kohdat 2 - 5 asentaaksesi pakastimen kädensijan.

Kädensijojen irrottaminen ... asentamisen jälkeen

- Kädensijojen irrotus tapahtuu päinvastaisessa järjestyksessä (vaiheet 2 - 5).



TÄRKEÄÄ: Välttyäksesi vahingoittamasta kädensijoja, käytä teipillä suojattua ruuvitaltan terää ruuvitulppien poistamiseen.

Vesijohdon kiinnittäminen

- Vesijohdon kiinnittämisen saa suorittaa vain pätevä putkimies.

Jääkaapin asentaminen suoraan

HUOMIO

- Suojaa pehmeä lattiamateriaali pahvilla, matoilla tai muulla vastaavalla materiaalilla estääksesi lattian tai seinien vahingoittumisen.
- Vältä sähkötyökalujen käyttöä jääkaapin suoristamisessa estääksesi säätöpultin vahingoittumisen tai rikkoutumisen.
- **ÄLÄ** säädä laitetta alle 173,9 cm korkeaksi (miinus sarana ja soujus). Jos näin tehdään, alapuoliset osat voivat vahingoittua.

Tarvittavat työkalut:

- 3/8 tuuman kuusimutteriavain
- Vesivaaka

1 Poista alaritilä ja alasaranan suojat.

- Avaa molemmat ovet 180° tai niin auki kuin mahdollista.

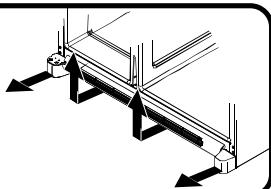

3 Käännä molempia takasäätöruuveja (B) myötäpäivään nostaaaksesi, vastapäivään laskeaksesi.

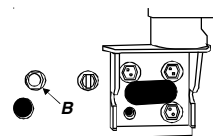

2 Käännä molempia etusäätöruuveja (A) myötäpäivään nostaaaksesi ja vastapäivään laskeaksesi.

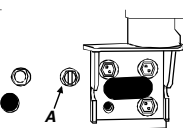

4 Jotta ovi sulkeutuisi kunnolla, varmista vesivaa'an avulla, että kallistuma on 6 mm takaosaa kohti.

- Jos laite on suorassa ja vakaa, asenna alaritilä takaisin.

Mitä jos ovet eivät ole samassa tasossa?

- Käännä ylemmän oven etusäätöruuvia vastapäivään, kunnes ovet ovat samalla tasolla.
- Jos olet kääntänyt etusäätöruuvia niin pitkälle kuin mahdollista ja ovet eivät vielä ole samassa tasossa, nosta toista ovea kääntämällä sen etusäätöruuvia myötäpäivään.
- Asenna alaritilä takaisin

Mitä jos laite heiluu?

- Käännä heiluvan kulman takasäätöruuvia myötäpäivään niin, että heiluva kulma nousee.
- Asenna alaritilä takaisin.

Asennusohjeet

Lämpötilan säätäminen

Tämä jääkaappi on suunniteltu toimimaan normaalissa huoneenlämmössä (16° - 43°C).

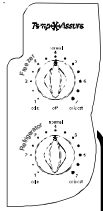

1 *Jääkaapin ja pakastimen säätimet löytyvät tuoreruokaosaston vasemmalta yläseinältä. Aseta molemmat säätimet 4-asentoon.*

TÄRKEÄÄ: Kun pakastimen säädin käännetään off (pois päältä), pakastin ja jääkaappi eivät kylmene.

4 *Tarkista onko tuoreruokaosaston lämpötila 3° - 4°C.*

- Jos lämpötila on liian korkea, käännä säädin seuraavaan suurempaan numeroon.
- Jos lämpötila on liian alhainen, käännä säädin seuraavaan pienempään numeroon.
- Tarkista lämpötila uudelleen 5-8 tunnin kuluttua.

2 *Odota vuorokausi, jotta jääkaappi ja pakastin saavuttavat halutut lämpötilat.*

TÄRKEÄÄ: Aloita lämpötilan säätäminen aina pakastinosasta.

3 *Tarkista onko pakastimen lämpötila -17° - -16°C.*

- Jos lämpötila on liian korkea, käännä säädin seuraavaan suurempaan numeroon.
- Jos lämpötila on liian alhainen, käännä säädin seuraavaan pienempään numeroon.
- Tarkista lämpötila uudelleen 5 - 8 tunnin kuluttua.

5 *Toista tarpeen mukaan.*

Miten lämpötila testataan?

Tarvittavat työkalut:

- 2 lämpömittaria, joiden asteikko ulottuu välille -21°C ja +10°C
- 2 juomalasia



Pakastimen testaaminen

- Aseta lämpömittari kasvisöljyä sisältävään juomalasiin pakastimen keskiosaan. Jatka kohdan *Lämpötilan säätäminen* vaiheesta 3.

Jääkaapin testaaminen

- Aseta lämpömittari vettä sisältävään juomalasiin jääkaapin keskiosaan. Jatka kohdan *Lämpötilan säätäminen* vaiheesta 3.

Mallit, joissa on elektroninen lämpötilan säätö

1 *Aseta pakastimen lämpötila  -painikkeilla, jotka ovat  -painikkeen vieressä. Suositeltava asetus on -17° - -16°C (0 - 2°F).*

- Nosta pakastinosan lämpötilaa  -painikkeella tai laske lämpötilaa  -painikkeella.
- Vahvista asetukset  -painikkeella.

2 *Aseta tuoreruokaosaston lämpötila  -painikkeilla, jotka ovat  -painikkeen vieressä. Suositeltava asetus on 3 - 4°C (38 - 40°F).*

- Nosta tuoreruokaosaston lämpötilaa  -painikkeella tai laske lämpötilaa  -painikkeella.
- Vahvista asetukset  -painikkeella.

3 *Anna lämpötiloille 24 vuorokausi aikaa tasaantua.*

HUOMAUTUS: Jos säädät toiminnassa olevan laitteen lämpötilaa, lämpötilat asettuvat uusiin asetuksiin 5 - 8 tunnissa.

Suodatinjärjestelmä...

Vedensuodattimen poistaminen ja asentaminen

VAROITUS

Älä käytä laitetta alueilla, joiden vesi on saastunutta, ilman veden riittävää desinfiointia. Saastuneen veden käyttäminen voi johtaa vakaviin sairauksiin tai jopa kuolemaan.

HUOMIO

- Ohituspatruuna EI suodata vettä. Varmista, että vaihtopatruuna on saatavilla, kun suodatin pitää vaihtaa.
- Jos vedensuodatinjärjestelmä on päässyt jäätymään, vaihda suodatinpatruuna.
- Jos järjestelmää ei ole käytetty useaan kuukauteen ja vesi on epämiellyttävän väristä tai hajuisia, huuhtelee järjestelmä päästämällä 2 - 3 lasia vettä. Jos epämiellyttävä maku tai haju jatkuu, vaihda suodatinpatruuna.

Vedensuodattimen asennus

1 Poista sininen ohituskorkki ja laita se talteen myöhempää käyttöä varten.

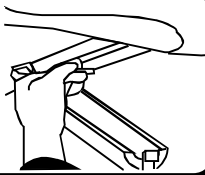

2 Poista sinetöintitarra suodattimen päästä ja aseta suodatin paikalleen.



- Käännä varovasti myötäpäivään, kunnes suodatin pysähtyy ja napsauta suodattimen kansi kiinni.

3 Vähennä vesiruskeita huuhtelemalla ilma järjestelmästä. Juoksuta vettä yhtäjaksoisesti (noin 2 minuuttia,) kunnes vesi virtaa tasaisesti.

- Jos vesi on huonolaatuista, sitä voidaan joutua juoksuttamaan kauemmin.

Yritän huuhdella järjestelmää.

Missä vesi on?

Sisäisen säiliön täytyminen ensimmäisen käytön yhteydessä saattaa kestää 1 - 2 minuuttia.

Mitä jos en halua käyttää vedensuodatinjärjestelmää?

Annostelulaitetta voi käyttää ilman suodatinpatruunaa. Jos et halua käyttää vedensuodatinjärjestelmää, vaihda suodattimen tilalle sininen ohituskorkki.

Suodattimen vaihto

TÄRKEÄÄ: Järjestelmään jäänyt ilma saattaa aiheuttaa veden ruiskuamista tai irrottaa suodatinpatruunan. Ole varovainen poistaessasi suodatinta.

1 Käännä suodatinta vastapäivään, kunnes se irtoaa paikaltaan.

2 Kaada vesi pesualtaaseen tai vessanpyttyyn ja heitä suodatin pois.

3 Pyyhi liiallinen vesi suodattimen kannesta ja toista asennusohjeiden kohdat 2 ja 3.

Milloin suodatin pitää vaihtaa?

Joissakin annostelulaitteissa on suodattimenvaihdon merkkivalo. Katso käyttöohjeesta tarkemmat tiedot. Jos laitteessa ei ole merkkivaloa, suodatin on vaihdettava noin 6 kuukauden välein.

Kato käyttöohjeesta tarkemmat tiedot tämän toiminnon käyttämisestä ja nollaamisesta.

TÄRKEÄÄ: Veden määrä ja kunto määrittävät suodattimen keston. Jos käytät paljon vettä tai vesi on huonolaatuista, suodatin pitää vaihtaa useammin.

Miten tilaan uuden suodatinpatruunan?

Vaihtovedensuodatinpatruunan mallia OWF51 saa jälleenmyyjältä ja huoltopisteistä. Lisätietoja saat paikalliselta jälleenmyyjältä.



Tuoreruokaominaisuudet

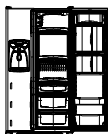

Mitä jos tässä käyttöohjeessa esitellyt ominaisuudet eroavat minulla olevan mallin ominaisuuksista?

Tässä käyttöohjeessa pyritään esittelemään tuotesarjan ominaisuuksien moninaisuus. Jos jääkaapissasi ei ole kaikkia esiteltyjä ominaisuuksia ota yhteyttä myyjään. Monet varusteet/ominaisuudet voi hankkia erikseen.

Sisähyllyt

⚠ HUOMIO

Toimi seuraavasti välttyäksesi henkilö- tai omaisuusvahingoilta:

- Varmista, että hylly on tukevasti paikallaan, ennen kuin laitat sille tavaroita.
- Käsittele karkaistuja lasihyllyjä varovasti henkilö- ja omaisuusvahinkojen välttämiseksi. Hyllyt voivat särkyä äkillisesti, jos niitä taitetaan, naarmutetaan tai niiden lämpötila muuttuu nopeasti.

Slide Glide™ -hyllyt (joissakin malleissa)

Slide Glide™ -hyllyt kiinnittyvät takaosan kaksoispoikkipalkkiin. Hyllyjä voi asettaa vierekkäin, jolloin saadaan koko jääkaapin levyinen hylly, tai eri poikkipalkkeihin, jolloin hyllyjä voidaan liu'uttaa puolelta toiselle säilytystilan tarpeen mukaan.

Hyllyn irrotus ja asennus:

- Nosta hyllyä 10°, jolloin se irtoaa poikkipuusta, ja nosta se ulos.
- Asenna päinvastaisella tavalla.

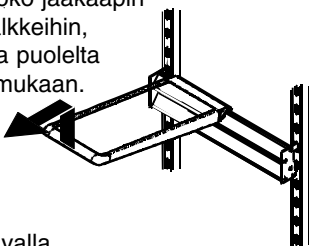

Hyllyjen liu'uttaminen:

- Nosta hyllyn etuosaa lievästi ja liu'uta vasemmalle tai oikealle.

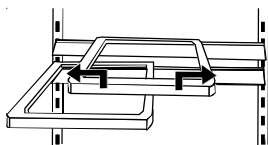

Kaksoispoikkipalkin irrotus ja asennus:

- Nosta poikkipalkkia, jolloin se irtoaa metalliraitesta.
- Asenna päinvastaisella tavalla.

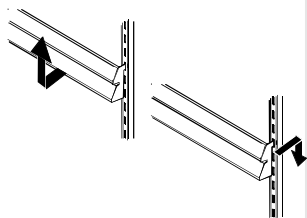

Spillsaver™ Easy Glide™ (joissakin malleissa)

Spillsaver™ Easy Glide™ -hyllyissä yhdistyy puhdistamisen helppous ulosvedettävään muotoiluun, joka auttaa yltämään takana oleviin esineisiin. Lasihylly voidaan poistaa vetämällä se kokonaan eteen ja nostamalla pois kehyksestä.

- Hyllyn ja kehyksen irrotuksesta on lisätietoja Spillsaver™ -hyllyjen käyttöohjeissa.

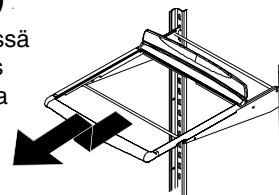

Spillsaver™

Spillsaver™-vuotohyllyt pitävät vuodot hyllyllä, jolloin vuodot on helpompi puhdistaa.

- Poista hylly nostamalla sitä ylös ja sitten ulos.
- Asenna päinvastaisella tavalla.

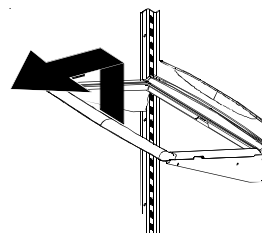

Hyllyjen takajatkheet (joissakin malleissa)

Hyllyjen takajatkheet estävät tavaroita putoamasta hyllyjen takaosasta.

Hyllyjatkkeiden irrotus ja asennus:

- Poista vetämällä jatke suoraan ylös hyllystä.
- Asenna laittamalla jatkeen tapit hyllykehysten reikiin.

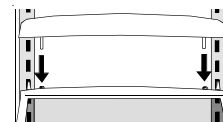

Ovisäilytys

Maitotuoteosasto

Maitotuoteosastossa on kätevä säilyttää sellaiset tuotteet kuin esimerkiksi voi, juusto, jogurtti jne. Maitotuoteosastoa voidaan siirtää ovessa säilytystarpeiden mukaan.

- Irrota maitotuoteosasto nostamalla sitä ylöspäin ja vetämällä se sitten ulos.
- Maitotuoteosasto asennetaan takaisin päinvastaisessa järjestyksessä.

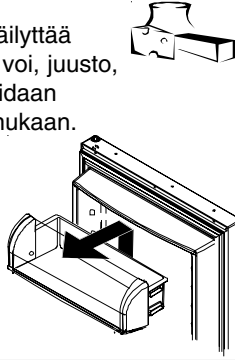

Uloskääntyvät ovilaatikat (joissakin malleissa)

Uloskääntyvä ovilaatikko koostuu laatikosta ja kehyksestä, jotka yhdessä muodostavat muunneltavan, näppärän ovessa olevan säilytystilan. Laatikko kääntyy ulos, jolloin tavaroihin on helppo päästä käsiksi. Laatikko voidaan myös nostaa pois ovesta puhdistuksen helpottamiseksi.

Laatikon irrotus ja asennus:

- Irrota laatikko kääntämällä se ulos ja nostamalla sitten ylös.
- Asenna laatikko liu'uttamalla se kehykseen ja painamalla pystyasentoon.

Laatikkokehyksen siirto:

- Irrota laatikko edellä olevien ohjeiden mukaisesti.
- Nosta kehys ovesta. Asenna kehys haluttuun paikkaan.

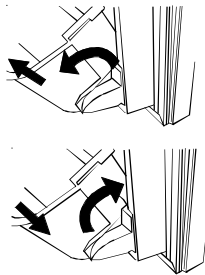

Liukesteet

Liukesteet estävät tavaroita liukumasta ovilaatikoissa. Liukesteet voidaan irrottaa ja pestä astianpesukoneen ylimmällä tasolla.

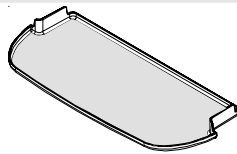

Chiller™/Mini-Chiller™-juomanjäähdytyn (joissakin malleissa)



Lämpötilasäädeltty Beverage Chiller™- ja MiniChiller™ -juomanjäähdytyn pitää juomat jopa 3 °C kylmempinä kuin jääkaapin lämpötila. Ilma-aukko sallii pakastimesta tulevan ilman kulkea Beverage Chiller™ -juomanjäähdytimeen. Beverage Chiller™ -juomanjäähdyttimen säädin on tuoreroukaosaston vasemmassa seinässä. Säädin vaikuttaa Beverage Chiller™ -juomanjäähdyttimessä kiertävän ilman määrään. Käännä säädintä kohti isoa lumihuutaletta, jos haluat kylmemmän lämpötilan.

Beverage Chiller™ -juomanjäähdyttimen irrotus ja asennus:

- Jos heti juomanjäähdyttimen yläpuolella on ovilaatikko tai maitotuoteosasto, se voidaan joutua irrottamaan ensin. Katso irrotusohjeet asiaankuuluvasta kohdasta. Nosta Beverage Chiller™ -jäähdytintä. Irrota se vetämällä ulospäin.
- Beverage Chiller™ -juomanjäähdytyn asennetaan takaisin kohdistamalla sen kylmän ilman ottoaukko (A) jommankumman ovessa olevan ilma-aukon (B) kanssa. Paina juomanjäähdytyn paikalleen.



TÄRKEÄÄ: Kylmän ilman ottoaukon on oltava kohdistettuna ovessa olevan ilma-aukon kanssa, jotta Beverage Chiller™ -juomanjäähdytyn toimisi ikein.

Ovilaatikat

Ovilaatikkoja voi siirtää säilytystarpeiden mukaan.

- Irrota liu'uttamalla ylös ja vetämällä suoraan ulospäin.
- Asenna päinvastaisella tavalla.

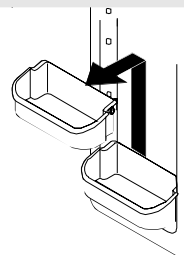

Tuorerookaominaisuudet

Laatikot

Deli/Crisper-laatikko *lämpötilasäädely*

Deli/Crisper-järjestelmä pitää laatikon jopa 3°C jääkaapin muita osia kylmempänä. HUOM. Deli/Crisper järjestelmään ohjattu kylmä ilma voi alentaa jääkaapin lämpötilaa. Tässä laatikossa voidaan säilyttää kylmää lämpötilaa vaativia tuotteita.

HUOMAUTUS: Deli/Crisper-järjestelmään suunnattu kylmä ilma voi alentaa jääkaapin lämpötilaa. Jääkaapin säädintä voidaan joutua säätämään.

Säätimet

Deli/Crisper-laatikon lämpötilasäätimet sijaitsevat seinällä laatikon vasemmalla puolella. Aseta säädin *cold*-asentoon (kylmä), kun haluat normaalin jääkaappilämpötilan. Tämä asetus sopii sellaisille tuotteille, joilla on kuori tai nahka. Käytä *coldest*-asentoa (kylmin), kun haluat kylmemmän lämpötilan. Tämä asetus sopii esimerkiksi lihalle ja muulle tuoretavaralle.

Crisper-laatikko *lämpötilasäädely*

Garden Fresh™ -vihanneslaatikossa on säädettävä kosteus, joka pitää tuoretuotteet tuoreina kauemmin.

Säätimet

Garden Fresh™ -säädin vaikuttaa vihanneslaatikoiden kosteuteen. Aseta säädin *high*-asentoon (voimakas) lehdellisille tuotteille. Aseta säädin *low*-asentoon (heikko) kuorellisille tuotteille.

Laatikkojen irrotus ja asennus:

- Irrota vetolaatikko vetämällä se niin ulos kuin mahdollista. Kallista laatikon etupäätä ylös ja vedä suoraan ulospäin.
- Asenna päinvastoin.



Crisper-hyllyn irrotus ja asennus:

- Nosta seinätuet pois ja irrota.
- Asenna laskemalla hylly seinätukien varaan ja työntämällä se takaseinään.

Beverage Organizer -juomien järjestelyosa (joissakin malleissa)

Beverage Organizer™ liukuu esiin Spillsaver™ Easy Glide™ -hyllyn alta. Juomien järjestelyosaan mahtuu enimmillään 12 juomatölkkiä.

Irrotus ja asennus:

- Tyhjennä järjestelyosa ensin juomista. Vedä järjestelyosa niin ulos kuin mahdollista ja nosta etuosaa. Vedä suoraan ulospäin.
- Asenna päinvastoin.

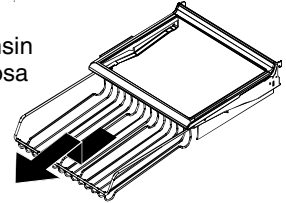

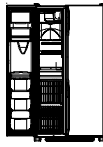

Pakastimen ominaisuudet

Mitä jos tässä käyttöohjeessa esitellyt ominaisuudet eroavat minulla olevan mallin ominaisuuksista?

Tässä käyttöohjeessa pyritään esittelemään tuotesarjan ominaisuuksien moninaisuus. Jos jääkaapissasi ei ole kaikkia esiteltyjä ominaisuuksia ota yhteyttä myyjään. Monet varusteet/ominaisuudet voi hankkia erikseen.

Tärkeimmät ominaisuudet



HUOMIO

Noudata seuraavia ohjeita, ettei jääpalakone vaurioudu:

- Älä pakota jäänvalmistusvartta alas tai ylös.
- Älä aseta mitään jääpala-astiaan tai käytä sitä säilytykseen

Automaattinen jääpalakone

Jääpalakone tuottaa annostelujärjestelmän jään.

Jääpalakoneen ensimmäinen käyttökerta

- Varmista, että jääpala-astia on paikallaan ja jääpalakoneen varsi on alhaalla.
- Kun pakastinosa saavuttaa normaalin lämpötilansa (-18° – -17°C), jääpalakone täyttyy vedellä ja alkaa toimia.
- Ensimmäinen jääerä on valmis 24 tunnin kuluessa asennuksesta.
- Hävitä ensimmäisien 12 tunnin aikana muodostunut jää varmistaaksesi järjestelmän puhtauden.

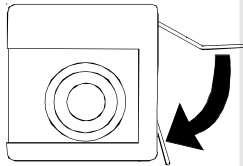

Käyttöohjeet

- Varmista, että jääpala-astia on paikallaan ja jääpalakoneen varsi on alhaalla.
- Kun pakastinosa saavuttaa normaalin lämpötilansa (-18° – -17°C), jääpalakone täyttyy vedellä ja alkaa toimia. Laite tuottaa täyden jääpalaerän aina noin 3 tunnin välein.
- Keskeytä jääntuotanto nostamalla jäänvalmistusvarsi ylös. Koneesta kuuluu selvä naksahdus, kun oikea asento saavutetaan.
- Jäänvalmistusvarsi pysyy Off-asennossa (sammuksissa), kunnes se painetaan alas.

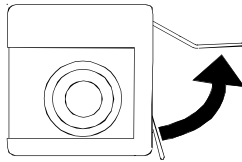

TÄRKEÄÄ Jäätelöhyllyä ei saa asentaa jääpalakoneen ollessa pois päältä ("off")

Jäätelöhylly

Jäätelöhylly on tarkoitettu sellaisille tuotteille, jotka pitää jäähdyttää tai jäädyttää nopeasti.

- Irrota nostamalla hylly jääpala-astian kiskoilta ja vetämällä suoraan ulospäin.
- Asenna päinvastoin.

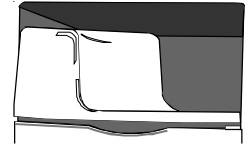

TÄRKEÄÄ Jäätelöhyllyä ei saa asentaa jääpalakoneen ollessa pois päältä ("off")

Jääpala-astia

Jääpala-astia sijaitsee jääpalakoneen alapuolella.

Irrottaminen ja asennus:

- Irrota ensin jäätelöhylly ja nosta jääpalakoneen varsi ylös.
- Irrota jääpala-astia nostamalla astiaa ja vetämällä se ulos.
- Asenna jääpala-astia takaisin liu'uttamalla se jääpalakoneen alapuolella oleviin kiskoihin, kunnes astia lukittuu paikoilleen. Laske jääpalakoneen varsi ja asenna jäätelöhylly takaisin.

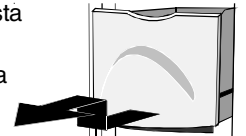

TÄRKEÄÄ: Jääpala-astia on lukittava paikalleen, jotta jään annostelu toimisi oikein. Jos pakastimen ovi ei sulkeudu, astia ei ole oikeassa kohdassa.

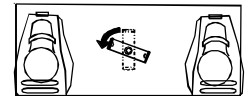

Pakastimen ominaisuudet

Hyllyt

Stor-Mor®-järjestelmä

Korit liukuvat ulos, jolloin takana oleviin tuotteisiin päästään helposti käsiksi. Hyllyt voidaan järjestää uudelleen yksilöllisten säilytystarpeiden mukaisesti.

Stor-Mor®-hyllyn irrotus ja asennus:

- Irrota napsauttamalla ensin hyllyn oikea puoli kaapin kiskosta ja sitten irrottamalla seinäkiinnittimistä.
- Asenna päinvastoin.

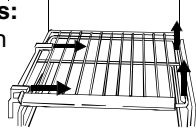

HUOMAUTUS: Jotta hylly olisi tiukasti paikallaan, sen takaosan tulee olla kiinni kaapin takaseinässä. Väärin asennettu hylly liukuu.

Korien irrotus ja asennus:

- Irrota korit vetämällä ne niin eteen kuin mahdollista ja nostamalla etukahvaa niiden irrottamiseksi kiskoilta.
- Asenna päinvastoin.

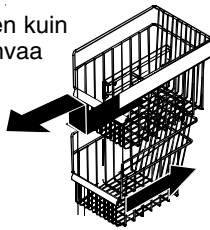

Kiinteä pakastinhylly

Irrotus ja asennus:

- Irrota hylly nostamalla hylly kiinnikkeistä ja vetämällä ulospäin vasemmanpuoleisista asennusrei'istä.
- Hylly asennetaan takaisin päinvastaisessa järjestyksessä.

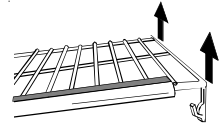

Ritilähyllyt (joissakin malleissa)

Ritilähyllyt tuovat lisätilaa jääpalatarjottimille, pakasteaterioille, jääpusseille jne.

Irrotus:

- Purista ritilähyllyn kädensijaa sisäänpäin irrottaaksesi hyllyn Stor-Mor®-hyllyn kyljestä. Hylly heilahtaa alaspäin.
- Paina kädensijaa ulospäin irrottaaksesi hyllyn pakastimesta.

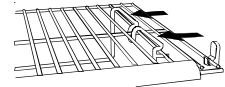

Asennus:

- Asenna päinvastoin.

Ovisäilytys

Ovilaatikot

- Tuoreruokaosassa on ohjeet.

Uloskääntyvät ovilaatikot (joissakin malleissa)

- Tuoreruokaosassa on ohjeet.

Annostelijan ominaisuudet

Tärkeimmät ominaisuudet

Annostelijan valo *ei näkyvissä*

Valo syttyy, kun jäätä tai vettä annostellaan.

Front Fill (Etutäyttöpainike) (joissakin malleissa)

Front Fill (Etutäyttöpainike) toimii erillään annostelijan säätimistä. Se tarjoaa toisen tavan annostella vettä. Toiminto on kätevä erityisesti täytettäessä isoja astioita, jotka eivät mahdu annostelijaan (esimerkiksi pullo, kannu, isot pannut, kahvipannut).

Toiminnolla on myös mahdollista annostella jäätä ja vettä samanaikaisesti. Valitse haluamasi jäätila annostelijan hallintapaneelista. Paina astia vasten annostelutankoa ja paina Front Fill (etutäyttöpainiketta).

Annostelualusta

Annostelualusta sijaitsee annostelijan takaseinällä. Kun alustaa painetaan, annostelija annostelee hallintapaneelista tehdyn valinnan mukaisesti.

Irrotettava alusta

Annostelijan alaosassa sijaitseva irrotettava alusta on suunniteltu keräämään roiskeet. Se voidaan irrottaa tyhjennystä ja puhdistusta varten.

TÄRKEÄÄ: Irrotettava alusta ei tyhjenny itsestään. Jos alustaa ei tyhjennetä siihen, valuva vesi vuotaa yli.

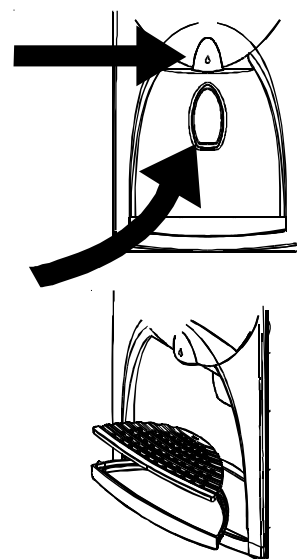

Vesiannostelijan toiminta

HUOMIO

Noudata seuraavia ohjeita henkilö- ja omaisuusvahinkojen välttämiseksi:

- Älä pistä sormia, käsiä tai vieraita esineitä annostelijan aukkoon.
- Älä riko jäätä terävillä esineillä.
- Älä annostelee jäätä suoraan ohueen lasiin, hienoon porsliinastiaan tai herkkään kristalliin.

HUOMAUTUS: Veden tulo kestää noin 1 - 2 minuuttia, kun annostelija-alustaa painetaan sen jälkeen, kun jääkaappi on kytketty vesijohtoon. Hävitä ensimmäiset 10 - 14 vesisäiliöllistä, kun jääkaappi on kytketty vesijohtoon tai, kun jääkaappia ei ole käytetty pitkään aikaan.

Annostelija-alustan käyttö:

- Tee vesivalinta hallintapaneelista.
- Paina tukevaa, leveäsuista astiaa annostelualustaa vasten.
- Keskeytä veden annostelu vapauttamalla alusta. Vettä saattaa tippua tämän jälkeenvielä pieni määrä. Suuret vuodot on pyyhittävä kuiviksi.

Front Fill (etutäyttöpainikkeen) käyttö (joissakin malleissa):

- Aseta astia Front Fill (etutäyttöpainikkeen) alapuolelle.
- Paina etutäyttöpainike pohjaan ja pidä se painettuna.
- Keskeytä veden annostelu vapauttamalla painike. Vettä saattaa tippua tämän jälkeen vielä pieni määrä. Suuret vuodot on pyyhittävä kuiviksi.

HUOMAUTUS: Jos annostelija on päällä kauemmin kuin 5 minuuttia, automaattinen lukitus katkaisee siitä virran. Lisätietoja on kohdassa **Automaattinen lukitus**.



Annostelijan ominaisuudet

Hallintaominaisuudet

(Viiden painikkeen säätö)

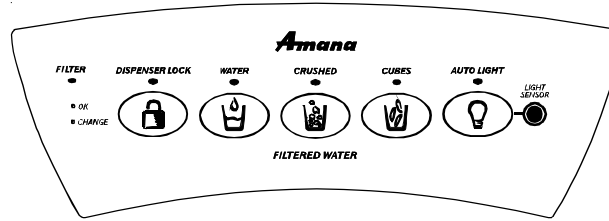

Jääpala-annostelijan toiminta

Jään annostelu:

- Valitse annostelumenetelmäksi joko *Cubed* (jääpalat) tai *Crushed* (jäämurska) painamalla annostelijan paneelissa olevaa vastaavaa painiketta. Vihreä merkkivalo syttyy valinnan yllä.
- Annostele jää painamalla astiaa jääannostelijatankoa vasten. Vähennä jäämurskan roiskumista pitämällä lasia tai kuppia suoraan jääkourun alla ja mahdollisimman korkealla annostelualueella.

Valintaa ei voi muuttaa annostelijan ollessa toiminnassa.

HUOMAUTUS: Jos annostelija on päällä kauemmin kuin 2-3 minuuttia, automaattinen lukitus katkaisee siitä virran. Lisätietoja on kohdassa **Automaattinen lukitus**.

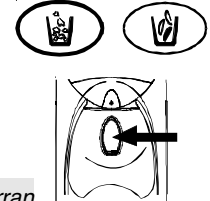

Dispenser Lock (Annostelulukko)

Tällä toiminnolla estetään veden tai jään annostelu.



Lukitus ja lukituksen avaaminen:

- Lukitse painamalla *Dispenser Lock* (Annostelulukko)-painiketta 3-4 sekunnin ajan. Vihreä painikkeen päällä oleva merkkivalo syttyy.
- Lukitus avataan painamalla *Dispenser Lock* (Annostelulukko)-painiketta 3-4 sekunnin ajan. Vihreä painikkeen päällä oleva merkkivalo sammuu.

Mikä on automaattinen lukitus?

Automaattinen lukitus katkaisee virran vesi- ja jääannostelijasta, kun jompikumpi on toiminut yhtäjaksoisesti. Jos tämä tila aktivoituu, *Dispenser Lock* (Annostelulukko)-painikkeen päällä oleva vihreä valo syttyy.

Lukituksen avaaminen:

- Avaa lukitus painamalla *Dispenser Lock* (Annostelulukko)-painiketta 3-4 sekunnin ajan. Vihreä painikkeen päällä oleva merkkivalo sammuu.

Suodatintilan merkkivalo

Suodatintilan merkkivalo muistuttaa vedensuodattimen vaihtamisesta. Vihreä valo palaa, kun suodatin on hyvässä kunnossa. Punaisen valon palaessa, suodatin tulisi vaihtaa. Valo pysyy punaisena, kunnes toiminto nollataan.

Merkkivalon nollaus:

- Paina sekä *Dispenser Lock* (Annostelulukko)- että *Water* (Vesi)-painikkeita yhtäaikaan 3-4 sekunnin ajan. Vihreä suodatintilan merkkivalo vilkkuu 3 kertaa, kun toiminto on nollattu.

FILTER



• OK

• CHANGE

Auto Light (Automaattivalo)

Auto Light (Automaatti) valon toiminto sytyttää annostelijan valon, kun *Light Sensor* (valosensori) huomaa huoneen valotason laskeneen.

Auto Light (Automaattivalon) aktivointi ja deaktivointi:

- Aktivoi *Auto Light* (Automaattivalo) painamalla hallintapaneelissa sijaitsevaa *Auto Light* (Automaattivalo)-painiketta. Vihreä painikkeen yläpuolella oleva merkkivalo syttyy.
- Poista käytöstä painamalla *Auto Light* (Automaattivalo)-painiketta. Vihreä merkkivalo sammuu.

HUOMAUTUS: Annostelijan valo toimii huolimatta siitä, onko *Auto Light* (Automaattivalo) aktivoituna vai ei.



Sabbath Mode (joissakin malleissa)

Tämä tila kytkee virran pois LED-valoilta ja annostelijan valoilta. Säätimet ovat kuitenkin edelleen toiminnassa.

Sabbath Mode (Sapattitila) ottaminen käyttöön:

- Pitä *Dispenser Lock* (Annostelijan lukitus)- ja *Auto Light* (Automaattivalo)-painikkeita samanaikaisesti painettuina 3 - 4 sekunnin ajan. LED-valo ja annostelijan valot sammuvat 3 - 4 sekunnin kuluttua. **Annostelijan valo ei mene nyt päälle annostelijan toimiessa.**

Sabbath Mode (Sapattitila) poistaminen käytöstä:

- Pitä *Dispenser Lock* (Annostelijan lukitus)- ja *Auto Light* (Automaattivalo)-painikkeita painettuina samanaikaisesti 3 - 4 sekunnin ajan. LED-valo ja annostelijan valot kytkeytyvät päälle 3 - 4 sekunnin kuluttua.

HUOMAUTUS: Jos Sabbath Mode (Sapattitila) aikana sattuu sähkökatkos, säädin on edelleen Sabbath Mode (Sapattitila), kun virta palautuu.

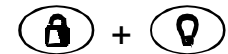

Annostelijan ominaisuudet

Säätötoiminnot

(Elektroninen säätö)





Veden ja jään annostelu (pääkytkin)

Veden ja jään annostelu toimivat toisistaan riippumatta.

Veden annosteleminen:

- Paina  -painiketta
- Paina vesikytkintä

Jään annosteleminen:



- Paina  -painiketta, kun haluat puolikuun muotoista jäätä.
- Paina  -painiketta, kun haluat murskattua jäätä.



Dispenser Lock (annostelijan lukko)

Tämä toiminto estää jään tai veden annostelemisen.

Annostelijan lukitseminen ja avaaminen:

- Lukitse annostelija pitämällä  -painiketta painettuna 3 sekunnin ajan. Painikkeen yläpuolelle syttyy vihreä merkkivalo, joka osoittaa, että annostelija on lukittuna.
- Avaa annostelijan lukitus pitämällä  -painiketta painettuna 3 sekunnin ajan. Painikkeen yläpuolella oleva vihreä merkkivalo sammuu.





Valotoiminto

Valotoiminnossa on kaksi asetusta: OFF (pois päältä) ja AUTO (automaattinen).

OFF (pois päältä) -asetuksella valo toimii vain annostelijan sisusvalona.

AUTO (automaattinen) -asetuksella *SENSORI* voi mitata ympäristön valomäärää ja säätää sisustan valon voimakkuutta sen mukaisesti. Kun sensori rekisteröi alhaisia valotasoja (yö, pimennetty keittiö), sisusvalo palaa 50 % teholla. Kun sensori rekisteröi korkeita valotasoja (valaistu keittiö, suora auringonvalo), sisusvalo ei aktivoidu.

AUTO (automaattinen) -asetuksen käytöstä poistaminen:

- Paina ohjauspaneelissa olevaa  -painiketta. Kun painikenäytön yläpuolella oleva vihreä merkkivalo ei pala, valo toimii vain jäätä tai vettä annosteltaessa.
- Ota AUTO (automaattinen) -asetus käyttöön painamalla  -painiketta. Kun painikenäytön yläpuolella oleva vihreä merkkivalo palaa, sisustan annostelijavalvo käyttää AUTO (automaattinen) -asetusta.



HUOMAUTUS: Annostelijan valo toimii täydellä teholla, kun jää- tai vesitoiminnot ovat käytössä.



Suodattimen tilan merkkivalo

Suodattimen tilan merkkivalo toimii suodattimen vaihtamisen muistutuksena. Vihreä valo osoittaa, että suodatin on hyvässä kunnossa. Punainen valo osoittaa, että suodatin täytyy vaihtaa. Kun valo vaihtuu punaiseksi, se pysyy punaisena, kunnes toiminto nollataan.

Merkkivalon nollaaminen:

- Pidä  - ja  -painikkeita painettuina samanaikaisesti 4 sekunnin ajan. Vihreä suodattimen tilan merkkivalo vilkkuu kolme kertaa, kun toiminnon nollaaminen on onnistunut.



Mikä on automaattinen lukitustoiminto?

Automaattinen lukitustoiminto katkaisee virran vesi- ja jääannostelijasta, kun jompikumpi on toiminut yhtäjaksoisesti noin 2 minuuttia. Jos tämä tila aktivoituu,  -painikkeen yläpuolella oleva vihreä merkkivalo syttyy.

Annostelijan lukituksen avaaminen:

- Avaa lukitus painamalla  -painiketta 3 sekunnin ajan. Painikkeen yläpuolella oleva vihreä merkkivalo sammuu.

Annostelijan ominaisuudet

Säätötoiminnot, jatkoa

(Elektroninen säätö)



Lämpötilapainikkeet

Näillä painikkeilla lasketaan tai nostetaan pakastimen tai tuoreruokaosaston lämpötilaa.

Tuoreruokaosaston lämpötilan asettaminen:

- Paikanna -painike, joka on -painikkeen vieressä. Nosta tuoreruokaosaston lämpötilaa -painikkeella tai laske lämpötilaa -painikkeella.

- Vahvista asetukset -painikkeella.

Pakastimen lämpötilan asettaminen:

- Toista yllä mainitut ohjeet -painikkeilla, jotka ovat -painikkeen vieressä.

Max Cool -toiminto (suurin jäähdytys)

Tuoreruokaosaston lämpötila laskee tämän toiminnon vaikutuksesta jääkaapin minimilämpötila-asetukseen, joka on esiasetettu säätimillä. Tämä asetus pysyy voimassa noin 10 tuntia.

HUOMAUTUS: Lämpötila-asetusta ei voi muuttaa, jos Max Cool- (suurin jäähdytys) tai Max Freeze -asetus (suurin pakastus) on käytössä.

Max Cool -toiminnon (suurin jäähdytys) käyttöön ottaminen:

- Paina -painiketta. Painikkeen yläpuolella oleva vihreä merkkivalo osoittaa tilan olevan käytössä.

Max Cool -toiminnon (suurin jäähdytys) käytöstä poistaminen:

- Paina -painiketta. Painikkeen yläpuolella oleva vihreä merkkivalo sammuu.

Max Freeze -toiminto (suurin pakastus)

Pakastimen lämpötila laskee tämän toiminnon vaikutuksesta pakastimen minimilämpötila-asetukseen, joka on esiasetettu säätimillä. Tämä asetus pysyy voimassa noin 24 tuntia.

HUOMAUTUS: Lämpötila-asetusta ei voi muuttaa, jos Max Cool (suurin jäähdytys)- tai Max Freeze -asetus (suurin pakastus) on käytössä.

Max Freeze -toiminnon (suurin pakastus) käyttöön ottaminen:

- Paina -painiketta. Painikkeen yläpuolella oleva vihreä merkkivalo osoittaa tilan olevan käytössä.

Max Freeze -toiminnon (suurin pakastus) käytöstä poistaminen:

- Paina -painiketta. Painikkeen yläpuolella oleva vihreä merkkivalo sammuu.

Näytön virtapainike

Näytön virtapainike säättää LED-näytön virtaa.

-18 4

Näytön käytöstä poistaminen:

- Paina -painiketta. Näyttö sammuu.

Näytön käyttöön ottaminen:

- Paina -painiketta. Näyttö kytkeytyy jälleen päälle.

Vacation Mode (Lomatila)

Käyttöön otettuna tämä painike aiheuttaa sulatusjaksojen harventumisen. Tämä säästää energiaa.



Jääkaapin asettaminen Vacation Mode -tilaan (lomatilaan):

- Paina -painiketta.

Vacation Mode -tilan (lomatilan) käytöstä poistaminen:

- Paina -painiketta tai avaa jääkaapin kumpi tahansa ovi.

Hälytys pois päältä

Tämän näppäimen avulla kytketään HI TEMP (korkea lämpötila) -varoituserkkivalo ja hälytysääni sekä OPEN DOOR (ovi auki) -hälytysääni pois päältä.

Hälytyksen kytkeminen pois päältä:

- Paina -painiketta.



Annostelijan ominaisuudet

Piilotetut säädintoiminnot (elektroniset säätimet)

Sabbath Mode (Sapattitila)

Tämä tila kytkee virran pois LED-valoilta ja annostelijan valoilta. Säätimet ovat kuitenkin edelleen toiminnassa. Visuaaliset hälytykset ja hälytysäänet eivät toimi tässä tilassa.



Sabbath Moden (sapattitilan) käyttöön ottaminen:

- Pidä - ja -painikkeita samanaikaisesti painettuina 3 sekunnin ajan. LED-valo ja annostelijan valot sammuvat 3 sekunnin kuluttua. **Annostelijan valo ei syty annostelun aikana tämän tilan ollessa käytössä.**

Sabbath Moden (sapattitilan) käytöstä poistaminen:

- Pidä - ja -painikkeita samanaikaisesti painettuina 3 sekunnin ajan. LED-valo ja annostelijan valot aktivoituvat 3 sekunnin kuluttua.

HUOMAUTUS: Jos sapattitilan aikana sattuu sähkökatkos, säädin on edelleen sapattitilassa, kun virta palautuu.

Automaattinäyttö

AUTO (automaattinen) -näyttö säätää LED-näytön syttymistä *SENSORISTA* saatujen valolukemien perusteella. Jos *SENSORI* osoittaa alhaisia valotasoja AUTO (automaattinen) -tilassa, näyttö on himmeämpi kuin hyvin valaistuissa olosuhteissa. **ON (päällä) -tilassa näytössä on vain yksi valaistusasetus, joka ei muutu valotasojen mukaan.**

- Pidä painettuina sekä -painiketta että pakastimen -painiketta 3 sekunnin ajan. Käytössä oleva tila tulee näkyviin näytössä - (päällä) tai - (automaattinen valo) -merkintänä.
- Selaa näytön tiloja jääkaapin -painikkeella.
- Ota valittu asetus käyttöön painamalla -painiketta.

Lämpötilan muutostila

Tässä tilassa voidaan vaihtaa lämpötilan näyttö Fahrenheit-asteista Celsius-asteisiin.

Lämpötilalukeman vaihtaminen:

- Paina -painiketta ja pakastimen -painiketta samanaikaisesti 3 sekunnin ajan. Saman painikeyhdistelmän painaminen uudelleen palauttaa edellisen asetuksen.

° F
° C

Ylemmän näppäimistön piilolukitus

Tämän tilan tarkoituksena on estää annostelijan yläsäätimien peukaloiminen. Näihin säätimiin kuuluvat näytön virtakytkin, Max Freeze- (suurin pakastus), Max Cool- (suurin jäähdytys), Vacation Mode (lomatila)- ja lämpötilan asetustoiminnot.



To Annostelijan piilolukituksen käyttöön ottaminen:

- Paina -painiketta ja -painiketta samanaikaisesti 3 sekunnin ajan.

Annostelijan piilolukituksen käytöstä poistaminen:

- Paina -painiketta ja -painiketta samanaikaisesti 3 sekunnin ajan.

ON/OFF (päälle/pois päältä)

ON/OFF (päälle/pois päältä) -toiminto kytkee tuoreruoka- ja pakastinosan jäähdytyksen pois päältä.

Laitteen kytkeminen pois päältä:

- Paina pakastimen -painiketta, kunnes lukema laskee alle pakastimen sallitun lämpötilan. Tässä vaiheessa LED-näytössä näkyy: — —
- Vahvasta valinta painamalla -painiketta.



VAROITUS

Älä suorita jääkaapille ylläpito- tai huoltotoimenpiteitä, ellei laitetta ole irrotettu sähkövirrasta. Näin vältät sähköiskun, joka voi aiheuttaa vaikean henkilövahingon tai kuoleman.

Laitteen uudelleen käyttöön ottaminen:

- Paina pakastimen -painiketta.
- Vahvasta valinta painamalla -painiketta.

Vihjeitä ja hoito-ohjeita

Mitkä puhdistusaineet ovat suositeltavia ruostumattomasta teräksestä valmistetulle laitteelleni?

Valmistaja myy sopivaa puhdistusainetta (osanumero 31960801). Ota yhteys paikalliseen toimittajaan.

TÄRKEÄÄ: Puhdistusaineiden väärästä käytöstä, ja muiden kuin suositeltujen puhdistusaineiden käytöstä, ruostumattomalle teräkselle aiheutuneet vahingot eivät kuulu takuun piiriin.

Miten poistan pahan hajun jääkaapistani?

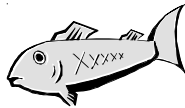

1. Poista kaikki ruoka jääkaapista ja irrota jääkaapin virtajohto.
2. Puhdista kaikki sisäpinnat, mukaan lukien katto, lattia ja seinät ”Yleistä”-kohdan ohjeiden mukaisesti. Kiinnitä erityistä huomiota nurkkiin, rakoihin ja uriin. Puhdista kaikki vetolaatikot, hyllyt ja tiivisteet.
3. Kytke virtajohto takaisin ja pistä ruoka takaisin jääkaappiin. Pese ja kuivaa kaikki pullot, astiat ja purkit. Pakkaa ruoka-aineet tiukasti suljettuihin astioihin, ettei hajua muodostu lisää. Tarkista vuorokauden kuluttua, onko haju hävinnyt.

Suorita seuraavat vaiheet, jos haju ei kadonnut.

4. Suorita vaiheet 1 - 2.
5. Aseta vihanneslaatikot jääkaapin ylähyllylle. Tunge jääkaappiin ja pakastimeen (myös oviin) rypistettyä mustavalkoista sanomalehtipaperia.
6. Aseta sanomalehtipaperin eri kohtiin hiilipuristeita.
7. Sulje ovet ja anna jääkaapin olla rauhassa 24 - 48 tuntia.
8. Poista hiilipuristeet ja sanomalehdet.
9. Suorita vaiheet 2 - 3.

Jos haju ei lähtenyt vielääkään, pyydä apua paikalliselta jälleenmyyjältä.

Laitteen puhdistus



VAROITUS

Irrota jääkaapin virtajohto ennen puhdistamista. Näin vältetään hengenvaarallinen sähköisku. Kytke virta takaisin puhdistuksen jälkeen.

HUOMIO

Henkilö- ja omaisuusvahinkojen välttämiseksi:

- Lue kaikki puhdistusaineita koskevat ohjeet ja noudata niitä.
- Älä pese laatikoita, hyllyjä tai lisätarvikkeita astianpesukoneessa.
- Käsittele karkaistuja lasihyllyjä varovasti. Hyllyt voivat särkyä äkillisesti, jos niitä taitetaan, naarmutetaan tai niiden lämpötila muuttuu nopeasti.
- Suojaa pehmeää muovimattoa tai muuta lattiamateriaalia pahvilla, matoilla tai muulla suojamateriaalilla.

Yleistä

1. Pese kaikki pinnat lämpimällä vedellä ja natriumbikarbonaattiliuoksella. Käytä pintojen puhdistuksessa pehmeää, puhdasta kangasta.
2. Huuhtelee pinnat lämpimällä vedellä. Kuivaa pinnat pehmeällä, kuivalla kankaalla.

Liima-aineet

1. Poista liimajäänteet hankaamalla sormella hammastahnaa liima-aineeseen, kunnes liima-aine irtoaa.
2. Huuhtelee pinta lämpimällä vedellä. Kuivaa pinta pehmeällä, puhtaalla kankaalla.

Oven tiivisteet

1. Pidä tiivisteet aina puhtaina. Puhdista oven tiivisteet huolellisesti 3 kuukauden välein ”Yleistä”-kohdan ohjeiden mukaisesti.

Jäähdytyskierukat

Varmista jääkaapin paras mahdollinen tehokkuus puhdistamalla jäähdytyskierukat 3 kuukauden välein.

Kerääntynyt pöly ja nukka voivat aiheuttaa:

- jäähdytystehon heikkenemistä
- energiankulutuksen lisääntymistä
- äärimmäisissä tapauksissa kompressorin ennenaikaisen hajoamisen

1. Irrota alaritilä ja sarana oikealla olevan kuvan osoittamalla tavalla.
2. Puhdista kondenssikierukan etupinta pölynimurin letkusuuttimella.
3. Asenna alaritilä takaisin työntämällä kiinnikkeet reikiin ja napsauttamalla ne sisään. Napsauta alasaranoitten suojat paikoilleen.

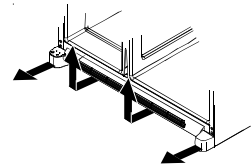

Lasihyllyt

Irrota hylly nostamalla etuosaa, vapauttamalla koukut metallikiskosta ja vetämällä hylly lopuksi ulos. Aseta hylly pyyhkeen päälle. Puhdista hylly vasta, kun se on saavuttanut huoneenlämmön.

Puhdista raot seuraavasti:

1. Valmista laimea puhdistusaineseos ja harjaa liuos rakoihin muoviharjaksisella harjalla. Anna aineen vaikuttaa viisi minuuttia.
2. Ruiskuta lämmintä vettä rakoihin vesihanaan liitettyllä suihkulla.
3. Kuivaa hylly huolellisesti ja asenna se takaisin työntämällä koukut metallikiskoon ja laskemalla etuosa.

Hehkulamppujen poistaminen ja vaihtaminen

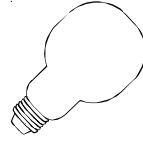

VAROITUS

Irrota jääkaapin virtajohto ennen hehkulampun vaihtamista. Näin vältetään hengenvaarallinen sähköisku. Jos virtaa ei voi katkaista irrottamalla virtajohtoa, irrota sulake sulaketaulusta. Kytke virta takaisin hehkulampun vaihtamisen jälkeen.

HUOMIO

Noudata seuraavia ohjeita henkilö- ja omaisuusvahinkojen välttämiseksi:

- Anna hehkulampun jäähtyä.
- Käytä käsineitä, kun vaihdat hehkulampun.

Ylempi tuoreruokaosasto

1. Paikallista sormenreivät läpinäkyvän lampun kannen molemmilta puolilta. Paina molemmista rei'istä. Vedä suoja alas ja irrota.
2. Poista hehkulamppu.
3. Vaihda tilalle laitelamput (Krypton E27 -tyyppiä), joiden teho on **enintään 25 wattia**.
4. Asenna lampun kansi asettamalla etutapit reikiin.
5. Napsauta lampussuojan takaosa paikalleen.

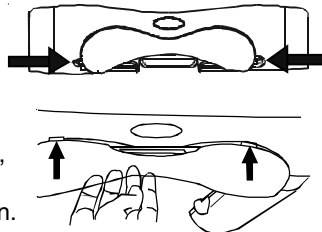

Alempi tuoreruokaosasto ja pakastinosat, joissa ei ole annostelijatoimintoa

1. Paina lampun kannen alempia liuskoja (A) ja vedä suoraan ulos.
2. Poista hehkulamppu.
3. Vaihda tilalle laitelamput (Krypton E27 -tyyppiä), joiden teho on **enintään 25 wattia**.
4. Aseta lampun kannen yläliuskat (B) jääkaapin sisäseinään ja napsauta alaosa valon päälle.

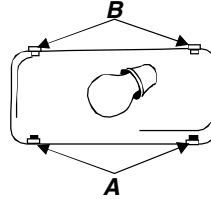

Pakastinosat, joissa on annostelijatoiminto

1. Irrota jääastia nostamalla sitä ja vetämällä ulos.
2. Irrota hehkulampun kansi painamalla ylem্পää liuskaa.
3. Vaihda tilalle laitelamput (Krypton E27 -tyyppiä), joiden teho on **enintään 25 wattia**.
4. Aseta lampun kannen alaliuska (B) sisäseinään ja napsauta yläosa valon päälle.
5. Asenna jääastia takaisin liu'uttamalla sitä sisään, kunnes astia lukittuu paikalleen.

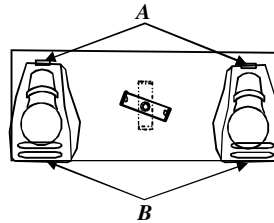

Jää- ja vesi-annostelija

1. Paikallista lampun annostelijan rakenteen yläreunan sisällä. Ruuvaa auki.
2. Vaihda lamput 230/240VAC-lampulla, jonka teho on enintään 12 wattia. Crisperissä on ylimääräisiä hehkulamppuja siltä varalta, ettei niitä ole saatavilla joillakin paikkakunnilla.



Vihjeitä ja hoito-ohjeita



Energian säästäminen

Tämä jääkaappi on energiahyötysuhteeltaan yksi markkinoiden parhaista. Säästä energiaa toimimalla seuraavasti.

- Käytä jääkaappia normaalissa huonelämpötilassa (16° – 43°C). Vältä lämmönlähteitä ja suoraa auringonvaloa.
- Älä säädi jääkaapin, pakastimen tai Chiller Freshin™ lämpötilaa kylmemmäksi kuin on tarpeellista.
- Pidä pakastin täynnä.
- Pidä tiivisteet puhtaina ja joustavina. Uusi kuluneet tiivisteet.
- Pidä jäähdytyskierukat puhtaina.

Ennen kuin otat yhteyttä huoltoon

Nykyaikaisissa jääkaapeissa on vanhoja malleja enemmän ominaisuuksia. Uudet jääkaapit myös kuluttavat aiempaa vähemmän energiaa. Vaahtoeristys on erittäin energiataloudellinen, ja sen eristysominaisuudet ovat erinomaiset. Vaahtoeristys ei kuitenkaan eristä ääntä yhtä tehokkaasti kuin ennen käytetty lasikuitueristys. Tästä johtuen tietyt äänet voivat olla vieraita. Nämä äänet ovat kuitenkin normaaleja, ja ne tulevat pian tutuiksi. Tutki tätä kappaletta ennen kuin käännyt huollon puoleen.

MELU)))

AIHE MAHDOLLINEN SYY RATKAISU

Naksunta	Pakastimen säädin (A) naksahtaa, kun kompressorin käynnistyminen tai sammuminen.	Normaalia toimintaa
	Sulatusajastin (B) kuulostaa sähkökelloilta ja naksahtaa sulatusjaksojen mukana.	Normaalia toimintaa
Ilma virtaa tai suhisee	Pakastimen tuulettimen (C) ja kondensaattorin tuulettimen (D) ilma kiertää ja sirisee.	Normaalia toimintaa
Pulputtava tai kiehuva ääni	Höyrystin (E) ja lämmönvaihdin (F) pitävät ääntä käydessään.	Normaalia toimintaa
Koliseva ääni	Jääpalakoneen (joissakin malleissa) jääkuutiot tippuvat jääastiaan (G).	Normaalia toimintaa
	Annostelijan jääkouru (H) sulkeutuu.	Normaalia toimintaa
Värähtelevä ääni	Kompressorin (I) pitää sykkivää ääntä käydessään.	Normaalia toimintaa
	Jääkaappi ei ole tasapainossa.	Katso lisätietoja asennusohjeista.
Surina	Jääpalakoneen vesiventtiilin (J) liitos (joissakin malleissa) surisee, kun jääpalakone täyttyy vedellä.	Normaalia toimintaa
Humina	Jääpalakone (K) on päällä, mutta vesijohtoa ei ole liitetty.	Ääni loppuu, kun jääpalakoneen varsi nostetaan ylös.
	Jään ruuvisyötin (L) (joissakin malleissa) surisee, kun ruuvisyötin kuljettaa jäätä annostelun aikana.	Normaalia toimintaa
	Kompressorin (I) pitää kimeää huminaa käydessään.	Normaalia toimintaa
	Sähkömagneettinen automaattiventtiili (M) käyttää jääkourun ovea.	Normaalia toimintaa

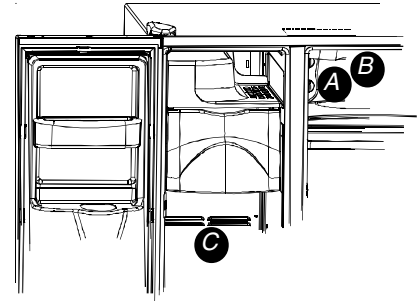
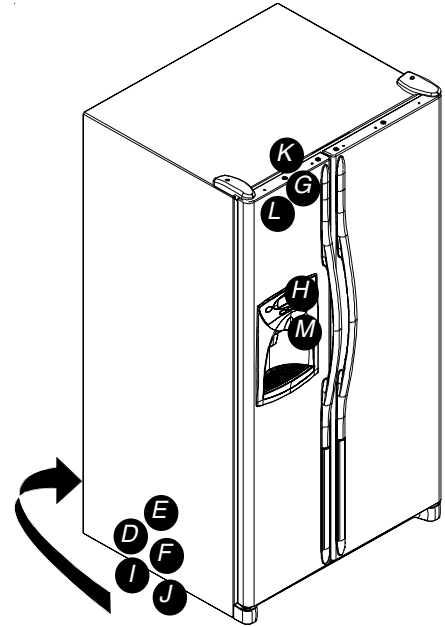

TOIMINTA



Pakastimen säädin ja valot ovat päällä, mutta kompressorin ei käy.	Jääkaappi on sulatustilassa.	Normaalia toimintaa. Jääkaapin pitäisi käynnistyä uudelleen 40 minuutin kuluessa.
Deli/Crisper-järjestelmän lämpötila on liian korkea	Säädöt ovat liian alhaiset.	Katso kohdasta Deli/Crisper, miten säätöjä muutetaan.
	Pakastimen säädöt ovat liian pienet.	Katso käyttöohjeen kohdasta "Lämpötilan säätäminen", miten säätöjä muutetaan.
	Laatikko ei ole kunnolla paikallaan.	Katso kohdasta Deli/Crisper, miten laatikon kuuluisi olla paikallaan.
Jääkaappi ei toimi	Virtajohtoa ei ole kytketty.	Kytke virtajohto.
	Jääkaapin säädin ei ole päällä.	Katso käyttöohjeen kohdasta "Lämpötilan säätäminen", miten säätöjä muutetaan.
	Sulake on palanut tai automaattisulakkeet on nollattava.	Vaihda palaneet sulakkeet. Tarkista automaattisulakkeet ja nollaa ne tarvittaessa.
	Sähkökatko.	Ilmoita sähkölaitokselle sähkökatkosta.
Jääkaappi ei silti toimi	Laite on epäkunnossa.	Irrota jääkaapin virtajohto. Siirrä ruoka muualle tai pistä pakastinosaan hiilihappojäästä ruuan säilyttämiseksi. Takuu ei kata ruuan menetystä. Ota yhteys huoltoon.
Tuoreen ruuan lämpötila on liian kylmä	Jäähdytyskierukat ovat likaiset.	Puhdista käyttöohjeen ohjeiden mukaan.
	Jääkaapin tai pakastimen säädöt ovat liian korkeat.	Tarkista säädöt. Katso ohjeet käyttöohjeesta.
	Beverage Chiller™ (joissakin malleissa) on asennettu väärin.	Tarkista asennus. Katso ohjeet BeverageChiller(tm)-juomanjäähdytintä koskevasta kohdasta.

Ennen kuin otat yhteyttä huoltoon



AIHE	MAHDOLLINEN SYY	RATKAISU
Ruoka on liian lämmintä	Ovi ei mene kunnolla kiinni	Jääkaappi ei ole suorassa. Suorista kaappi. Katso ohjeet <i>asennusohjeista</i> . Tarkista tiivisteet. Puhdista tarpeen mukaan. Katso ohjeet käyttöohjeesta. Tarkista etteivät sisällä olevat tavarat estä ovea sulkeutumasta. (esimerkiksi väärin suljetut laatikot, jääpala-astiat, liian suuret tai väärin suljetut astiat jne.)
	Säätöjä pitää muuttaa.	Muuta säätöjä.
	Jäähdetyksierukat ovat likaiset.	Puhdista jäähdetyksierukat käyttöohjeissa kuvatulla tavalla.
	Takailmaritilä on tukkeutunut malleissa, joiden syvyys on yli 60 cm.	Puhdista takailmaritilä. Takailmaritilä on vihanneslaatikon takana.
	Ovi on aukaistu usein tai se on ollut auki pitkään.	Pidä ovea vähemmän auki. Järjestä ruuat niin, että ovi on mahdollisimman vähän aikaa auki. Anna sisätilan tasaantua saman ajan, jonka ovi on ollut auki.
	Ruokaa on lisätty lähiaikoina.	Anna hiljattain lisätyn ruuan saavuttaa jääkaapin tai pakastimen lämpötila.
	Jääkaapissa on haju	Osasto on likainen tai siinä on ruokaa, joka haisee. Ilmansuodatin (joissakin malleissa) pitää vaihtaa.
Jääkaapin ulkopuolelle muodostuu vesipisarointa	Tarkista tiivisteet.	Puhdista tarvittaessa käyttöohjeen ohjeiden mukaan.
	Kosteusarvot ovat korkeita.	Normaali tila korkean kosteuden aikana.
	Säätöjä pitää muuttaa	Muuta säätöjä. Katso lisätietoja käyttöohjeen säätimiä koskevasta osasta.
Jääkaapin sisään muodostuu vesipisarointa	Kosteusarvot ovat korkeita tai ovi on aukaistu usein.	Muuta säätöjä. Katso lisätietoja käyttöohjeen säätimiä koskevasta osasta.
	Tarkista tiivisteet.	Pidä ovea vähemmän auki. Järjestä ruuat niin, että ovi on mahdollisimman vähän aikaa auki. Puhdista tarvittaessa käyttöohjeen ohjeiden mukaan.
Jääkaappi tai jääpalakone pitää vieraita ääniä tai vaikuttaa äänekkäältä	Normaalia toimintaa	Katso kohta melu kappaleesta " <i>Ennen kuin otat yhteyttä huoltoon</i> ".
Deli/Crisper-järjestelmä ja/tai Crisper-laatikot eivät mene vapaasti kiinni	Tarkista, estääkö jokin pakkaus vetolaatikkoa sulkeutumasta kunnolla	Siirrä tavaroita jääkaapissa. Varmista, etteivät vetolaatikot ota kiinni mihinkään.
	Varmista, että vetolaatikko on oikeassa asennossa	Asenna vetolaatikko oikein. Katso lisätietoja käyttöohjeen Deli/Crisper-kohdasta.
	Tarkista, että jääkaappi on suorassa.	Suurista jääkaappi. Katso ohjeet <i>asennusohjeista</i> .
	Vetolaatikon kanavat ovat likaiset.	Puhdista vetolaatikon kanavat lämpimällä saippuavedellä. Huuhtelee ja kuivaa huolellisesti. Levitä hieman vaseliinia vetolaatikon kanaviin.
Jääkaappi käy liian usein	Ovet on ehkä avattu usein ja pitkäksi aikaa.	Pidä ovea vähemmän auki. Järjestä ruuat niin, että ovi on mahdollisimman vähän aikaa auki. Anna sisäilman sopeutua lämpötilaan sen ajan kuin ovi on ollut auki.
	Ympäröivän alueen kosteus- tai lämpöarvot ovat korkeat.	Normaalia toimintaa
	Ruokaa on lisätty lähiaikoina.	Anna hiljattain lisätyn ruuan saavuttaa jääkaapin tai pakastimen lämpötila.
	Laite altistuu lämmölle.	Tarkista laitteen sijoituspaikka. Laitetta voi joutua siirtämään, paremman suorituskyvyn takaamiseksi.
	Jäähdetyksierukat ovat likaiset.	Puhdista jäähdetyksierukat. Katso puhdistusohjeet käyttöohjeesta.

Ennen kuin otat yhteyttä huoltoon

TOIMINTA



(jatkoa)

AIHE	MAHDOLLINEN SYY	RATKAISU
Jääkaappi käy liian usein (jatkoa)	Säätimiä on säädettävä.	Tarkista käyttöohjeesta, kuinka säätimiä säädetään.
	Ovi ei mene kunnolla kiinni	Jääkaappi ei ole suorassa. Suorista kaappi. Katso ohjeet <i>asennusohjeista</i> .
		Tarkista, etteivät sisällä olevat tavarat estä ovea sulkeutumasta (esimerkiksi väärin suljetut laatikot, jääpala-astiat, liian suuret tai väärin suljetut astiat jne).
		Tarkista, ovatko tiivisteet kunnossa ja että ne sulkeutuvat tiiviisti. Puhdista tarvittaessa käyttöohjeen ohjeiden mukaan.

JÄÄ & VESI



Vesi vaikuttaa samealta	Ilmaa tai ilmakuplia vedessä.	Normaalia toimintaa annostelijaa ensimmäistä kertaa käytettäessä. Häviää käytettäessä.
Hiukkasia vedessä ja/ tai jääpaloissa.	Hiilipölyä vedensuodatinpatruunasta.	Häviää muutaman käytön jälkeen. Patruunasta aluksi uleva vesi voi sisältää harmitonta hiilipölyä. Pöly ei ole vaarallista.
	Vedessä olevat mineraalit muodostavat hiukkasia veden sulaessa tai jäätyessä.	Hiukkaset ovat luonnollisia, eikä niistä ole vaaraa.
Merkkivalot eivät pala annostelun hallintayksikössä (joissakin malleissa)	Pakastimen ovi ei ole kiinni.	Varmista, että ovi on kiinni. Hallintayksikkö ei saa virtaa oven ollessa auki.
	Virtajohtoa ei ole kytketty.	Kytke virtajohto.
	Sulake on palanut tai virtakytkin pitää nollata.	Vaihda palaneet sulakkeet. Tarkista virtakytkimet.
	Sähkökatko.	Ilmoita sähkölaitokselle sähkökatkosta.
Annostelualustaa painettaessa ei tule vettä eikä jäätä (joissakin malleissa)	Pakastimen ovi ei ole kiinni.	Varmista, että ovi on kiinni. Hallintayksikkö ei saa virtaa oven ollessa auki.
	Säätimet ovat lukittu.	Aukaise säätimien lukitus.
	Vesisäiliö täyttyy.	Ensimmäisellä käyttökerralla, vesisäiliön täyttyminen aiheuttaa noin 45 sekunnin viipeen.
	Jääpalakone tai jääpalakoneella varustettu laite on juuri asennettu tai suuri määrä jäätä on juuri käytetty.	Odota 24 tuntia niin, että jään tuotanto käynnistyy ja jääpala-astia täyttyy.
	Vedensuodatin on tukossa tai pitää vaihtaa.	Vaihda vedensuodatin.
Jääpalakone ei tuota tarpeeksi jäätä tai jää on epämuodostunutta (joissakin malleissa)	Jääpalakone on juuri asennettu tai suuri määrä jäätä on juuri käytetty.	Odota 24 tuntia niin, että jään tuotanto käynnistyy ja jääpala-astia täyttyy.
	Vedenpaine on liian pieni.	Liian pieni vedenpaine voi aiheuttaa vuotoa. Tarkista vedenpaine. Vedenpaineen on oltava 20 - 100 paunaa/neliötuumaa, jotta venttiili toimii oikein. Vesisuodattimilla varustettujen laitteiden minimipaineeksi suositellaan 35 paunaa/neliötuumaa.
	Vedensuodatin on tukossa tai pitää vaihtaa.	Vaihda vedensuodatin.
Jääpalakone (joissakin malleissa) ei tuota jäätä	Jääpalakoneen varsi ei ole oikeassa asennossa	Varmista, että jääpalakoneen varsi on alhaalla. Katso lisätietoja käyttöohjeen kohdasta <i>Automaattinen jääpalakone</i> .
	Vesijohto ei ylety vesiventtiiliin	Tarkista vesijohdon kiinnitys. Katso lisätietoja <i>asennusohjeista</i> .
	Vesiputkissa on mutkia.	Katkaise vedentulo ja suorista mutkat. Jos mutkia ei voi suoristaa, vaihda putki.
	Vedenpaine on liian alhainen.	Tarkista vedenpaine. Vedenpaineen on oltava 20 - 100 paunaa/neliötuumaa, jotta venttiili toimii oikein. Vesisuodattimilla varustettujen laitteiden minimipaineeksi suositellaan 35 paunaa/neliötuumaa.
	Varmista, että pakastinoso toimii oikealla lämpötilalla.	Pakastimen lämpötilan pitää olla 0° - 2°F (-18° - -17°C). Katso käyttöohjeesta, kuinka säätimiä säädetään.
	Jääpala-astia ei ole asennettu oikein.	Asenna jääpala-astia oikein.
	Sopimaton vesiventtiili.	Tarkista vesijohdon kiinnitys. Valmistaja ei ole vastuussa väärästä asennuksesta johtuvista omaisuusvahingoista. Itselävistävät ja 3/16-tuumaiset satulaventtiilit aiheuttavat pienen vedenpaineen ja voivat tukkia putken ajan myötä.

Ennen kuin otat yhteyttä huoltoon



AIHE	MAHDOLLINEN SYY	RATKAISU
Laite vuotaa vettä	Vesijohtona on käytetty muoviputkea.	Valmistaja suosittelee kupariputkea. Valmistaja ei ole vastuussa väärästä asennuksesta johtuvista omaisuusvahingoista.
	Sopimaton vesiventtiili.	Tarkista vesijohdon kiinnitys. Valmistaja ei ole vastuussa väärästä asennuksesta johtuvista omaisuusvahingoista. Itselävistävät ja 3/16-tuumaiset satulaventtiilit aiheuttavat pienen vedenpaineen ja voivat tukkia putken ajan myötä.
Jääpalakoneen sisään menoputken muodostuu jäätä	Vedenpaine on liian alhainen.	Tarkista vedenpaine. Vedenpaineen on oltava 20 - 100 paunaa/neliötuuma, jotta venttiili toimii oikein. Vesisuodattimilla varustettujen laitteiden minimipaineeksi suositellaan 35 paunaa/neliötuuma.
	Pakastimen lämpötila on liian korkea.	Pakastimen lämpötilaksi suositellaan 0° - 2°F (-18° - -17°C). Katso käyttöohjeesta, kuinka säätimiä säädetään.
Vesi virtaa hitaammin kuin normaalisti	Vedenpaine on liian alhainen.	Vedenpaineen on oltava 20 - 100 paunaa/neliötuuma, jotta järjestelmä toimii oikein. Jos käytetään vesisuodatinta, suositeltu vedenpaine on 35 paunaa/neliötuuma.
	Sopimaton vesiventtiili.	Tarkista <i>Asennusohjeista</i> , kuinka vesijohto liitetään. Itselävistävät ja 3/16-tuumaiset satulaventtiilit aiheuttavat alhaisen vedenpaineen, jolloin vesiputki voi tukkeutua ajan myötä. Valmistaja ei vastaa väärin tehdyn vesiliitännän aiheuttamista omaisuusvahingoista.
	Vesiputkissa on mutkia.	Katkaise vedentulo ja suorista mutkat. Jos mutkia ei voi suoristaa, vaihda putki.
	Vedensuodatin on tukossa tai pitää vaihtaa.	Vaihda vedensuodatin.
Annosteltu vesi ei ole kylmää	Jääkaappi on juuri asennettu.	Odota noin 12 tuntia. Odota noin 12 tuntia, jotta vesisäiliön vesi ehtii jäähtyä.
	Vesisäiliö on tyhjentynyt.	
	Putkistossa oleva vesi on lämmennyt huoneen lämpötilaan.	Heitä pois ensimmäinen vesilasillinen ja täytä uudelleen.

Vedensuodattimen tiedot

Amana® Järjestelmän tekniset tiedot Jääkaapin vedensuodatinpatruuna, malli OWF-51

Ominaisuudet

Virtausnopeus (maksimi)	2,83 l/min (0,75 GPM)
Laskettu toiminta-aika OWF-51-NI300 (maksimi)	1 135 litraa (300 galloniaa)
Laskettu toiminta-aika OWF-51-WI500 (maksimi)	1 892 litraa (500 galloniaa)
Suurin sallittu käyttölämpötila	38°C (100°F)
Pienin painevaatimus	138 kPa (35 psi)
Alhaisin sallittu käyttölämpötila	1 °C (33 °F)
Suurin käyttöpaine	827 kPa (120 psi)

Yleiset käyttö edellytykset: Lue nämä tekniset tiedot ja vertaa laitteen toiminta-arvoja vedenpuhdistustarpeisiisi.

ÄLÄ käytä laitetta alueella, jossa vesi on mikrobiologisesti vaarallista tai tuntematonta laatua, ilman riittävää desinfiointia ennen järjestelmää ja sen jälkeen. Kystapitoisuuden vähentämiseen tarkoitettua järjestelmää voidaan käyttää desinfioidussa vedessä, joka sisältää poistettavaa kystaa.

Vedensuodatusjärjestelmässä käytetään OWF-51-vaihtopatruunaa (katso tilaustiedot toimittajan tiedoista). Yhteystiedot ovat käyttöohjeen alussa. Patruunojen vaihto aina tarvittaessa on välttämätöntä suodatinjärjestelmän suorituskyvyn takaamiseksi. Käyttöohjeessa on ohjeet käyttöön, huoltoon ja ongelmanratkaisuun.

Järjestelmä on testattu standardien ANSI/NSF 42 ja 53 mukaisesti alla olevien aineiden pitoisuuden vähentämisen suhteen. Aineen pitoisuus järjestelmään tulevassa vedessä väheni vaadittuun arvoon tai sen alle järjestelmästä lähtevässä vedessä standardien ANSI/NSF 42 ja 53 mukaisesti.

Tiedot toiminnasta*

Aine	Toimintaan vaikuttava pitoisuus	Ulos virtaava vesi	Keskimääräinen prosentuaalinen vähennys	Maksimi ulosvirtaus	Min. Vaadittu vähennys	Tulo pH
Lyijy	0,15 mg/l +/-10%	0,001 mg/l	99,33 %	0,001 mg/l	0,010 mg/l	6,5
Lyijy	0,15 mg/l +/-10%	0,002 mg/l	98,66 %	0,003 mg/l	0,010 mg/l	8,5
Kysta	Minimi 50 000/l	1 kpl/ml	99,99 %	3 kpl/ml	> 99,95 %	Ei päde
Sameus	11 +/- 1 NTU	0,12 NTU	98,98 %	0,18 NTU	0,5 NTU	Ei päde
Lindaani	0,002 mg/l +/-10%	0,00005 mg/l	97,62 %	0,00005 mg/l	0,00002 mg/l	Ei päde
Atratsiini	0,009 mg/l +/-10%	0,0002 mg/l	97,93 %	0,0006 mg/l	0,003 mg/l	Ei päde
Kloori	2,0 mg/l +/-10%	0,09 mg/l	95,26 %	0,17 mg/l	≥ 75 %	Ei päde
Kiintoaines**	Vähintään 10 000 hiukkasta/ml	900 kpl/ml	99,68 %	2400 kpl/ml	≥ 85 %	Ei päde
2,4-D	0,0210 mg/l +/-10%	45,45 ug/l	84,42 %	100 ug/l	0,0017 mg/l	Ei päde
Asbesti	10 ⁷ – 10 ⁸ kuitua/l: 10 Pituudeltaan yli 10 mikrometrin kuidut	0,16 MFL/ml	99,96 %	0,16 MFL/ml	99 %	Ei päde

* Testattu virtausnopeudella 2,83 L/min (0,75 GPM) ja maksimipaineella 827 kPa (120 psi) normaaleissa laboratorio-olosuhteissa. Todellinen suorituskyky saattaa vaihdella.

** Hiukkaskoon vaihteluväli testin luokitteluun. Käytetyt hiukkaset olivat kooltaan 0,5 - 1 mikronia.

Pentapure, Incorporated
1000 Apollo Road
Eagan, Minnesota U.S.A.
EPA EST #35917-MN-1



NSF International on testannut ja sertifioinut mallit OWF50-WI500 ja OWF50-NI300 ANSI/NSF-standardien 42 ja 53 mukaisesti seuraavien ominaisuuksien ja aineiden vähentämisen suhteen:

Standardi nro 42: esteettiset vaikutukset makujen ja hajujen vähentäminen
kloorin vähentäminen
automaattinen suodatinyksikkö
hiukkasten vähentämisen luokka 1

Standardi nro 53: terveysvaikutukset kemikaalien vähennysyksikkö
lyijyn, atratsiinin, lindaanin ja 2,4-D:n vähentäminen
automaattinen suodatinyksikkö
rakkomuodostelmien, sameuden ja asbestin vähentäminen

Dank u voor de aankoop van deze koelkast!

Lees deze gebruikershandleiding zorgvuldig. Deze bevat informatie over het onderhoud.

Reparaties onder garantie moeten worden uitgevoerd door een erkend onderhoudsmonteur. De fabrikant raadt u ook aan om contact op te nemen met een erkend onderhoudsmonteur als na het vervallen van de garantie onderhoud vereist is. Neem contact op met uw distributeur voor het adres van de dichtstbijzijnde onderhoudsmonteur.

Geef de volgende informatie wanneer u met de onderhoudsmonteur spreekt. De productinformatie bevindt zich op de naamplaat op de bovenzijde van het vervoedeselement.

Modelnummer _____

'P'-nummer _____

Serienummer _____

Aankoopdatum _____

Naam van de verkoper _____

Adres van de verkoper _____

Telefoon van de verkoper _____

Inhoud

Inleiding	147
Inhoud	147
Belangrijke veiligheidsinformatie	148
Installatie van de koelkast	149
De koelkast transporteren	149
De beste plek selecteren	149
De hendels installeren en verwijderen	150
De koelkast waterpas plaatsen	151
De temperatuurregelknoppen afstellen	152
Filtersysteem	153
Eigenschappen van het koelgedeelte	154
Schappen binnenin	154
Deurvakken	155
Laden	156
Eigenschappen van het vriesgedeelte	157
Belangrijkste eigenschappen	157
Schappen	158
Deurvakken	158
Eigenschappen van de dispenser	159
Belangrijkste eigenschappen	159
Bediening van de waterdispenser	159
Eigenschappen van de regelknoppen (regeling met 5 knoppen)	160
Eigenschappen van de regelknoppen (elektronische regeling)	161
Onderhoudstips	164
De koelkast schoonmaken	164
Lampen verwijderen en vervangen	165
Voor u de reparatiedienst belt	166
Gegevens over de waterfilter	170

Hoe kan ik vervangende onderdelen en diensten aanvragen?

Problemen? Bespaar uzelf de frustraties die onnodige telefoongesprekken met verzoeken om reparatie met zich meebrengen en lees eerst het hoofdstuk "Voor u de reparatiedienst belt" in de gebruikershandleiding.

Uw nieuwe koelkast is zorgvuldig vervaardigd en geproduceerd volgens strenge kwaliteitsnormen en hoort naar tevredenheid en betrouwbaar dienst te doen. Net als bij alle mechanische koopwaar kunnen afstelling, vervangende onderdelen en onderhoud af en toe echter nodig zijn. Mocht u ooit assistentie nodig hebben, neem dan contact op met de verkoper bij wie u de koelkast hebt aangeschaft.

Houd de volgende informatie bij de hand:

- Model
- Productienummer
- Serienummer en alle andere op de naamplaat van het model vermelde gegevens.
- Beschrijf in het kort welke problemen u ondervindt.

De ruimte hier links op de pagina is voorzien om nuttige informatie te noteren.

Bewaar deze instructies voor later!

Bewaar deze handleiding en uw aankoopbewijs samen op een veilige plaats mochten reparaties onder garantie nodig zijn.

Wat doe ik als de in deze handleiding beschreven eigenschappen verschillen van die van mijn koelkast?

Deze handleiding bevat een beschrijving van de uiteenlopende eigenschappen die voor de productlijn beschikbaar zijn. Als u bijkomende, voor uw koelkast beschikbare onderdelen wenst aan te schaffen, neem dan contact op met uw distributeur.

Eigenschappen: beknopt overzicht

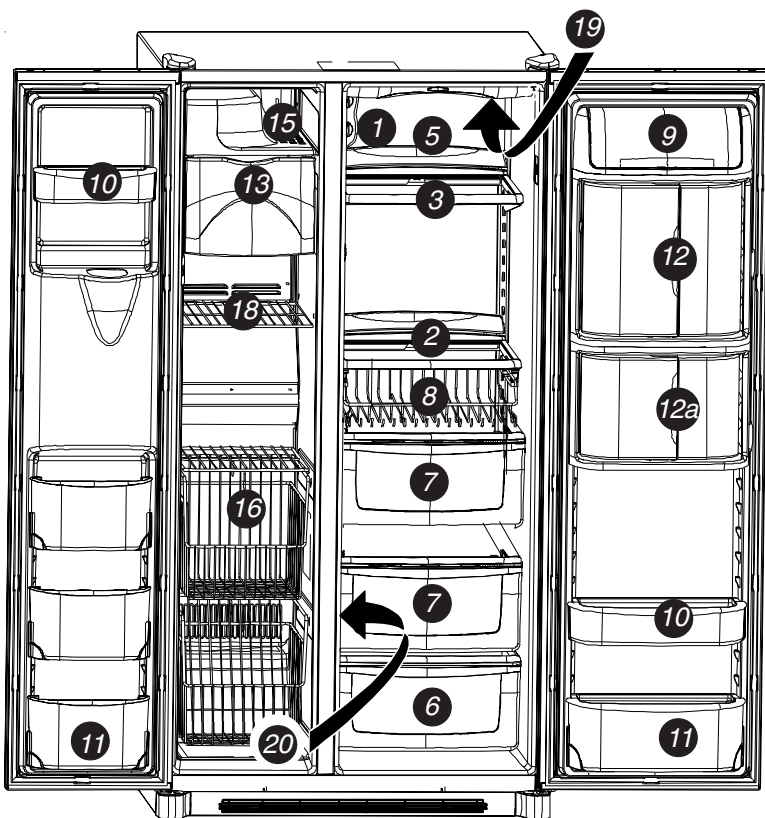

1. Temp Assure®-regelknoppen
2. Spill Saver™-schap
3. Spill Saver™ Easy Glide™-schap
4. Side Glide™-schappen – niet afgebeeld
5. Verlengstukken voor schappen achteraan
6. Deli/Crisper-lade
7. Crisper-lade
8. Beverage Organizer™
9. Dairy Center
10. Deurbakken
- 10a. Nokken voor bakken – niet afgebeeld
11. Uitneembare bak
12. Beverage Chiller™
- 12a. Mini-Beverage Chiller™
13. IJsemmer
14. IJsmachine – niet afgebeeld
15. Roomijsschap
16. Stor-Mor®-systeem
17. Hangende schap in metaaldraad – niet afgebeeld
18. Vaste schap vriesgedeelte
19. Waterfilter – niet afgebeeld
20. Luchtfilter – niet afgebeeld
21. Lampjes – niet afgebeeld
 - Koelgedeelte – boven
 - Koelgedeelte – onder
 - Vriesgedeelte
 - Dispenser

Belangrijke veiligheidsinformatie

Houd rekening met symbolen, tekst en labels i.v.m. veiligheid



GEVAAR

GEVAAR – Onmiddellijk gevaar dat **ONGETWIJFELD** zal leiden tot ernstig lichamelijk letsel of de dood.



WAARSCHUWING

WAARSCHUWING – Gevaar of onveilige praktijken die **EVENTUEEL** kunnen leiden tot ernstig lichamelijk letsel of de dood.



OPGELET

OPGELET – Gevaar of onveilige praktijken die **EVENTUEEL** kunnen leiden tot minder ernstig lichamelijk letsel of tot materiële schade.

Wat u dient te weten over veiligheidsvoorschriften

De in deze handleiding voorkomende waarschuwingen en belangrijke veiligheidsinstructies zijn niet bedoeld om alle mogelijke omstandigheden en toestanden te dekken. Gebruik uw gezond verstand en wees voorzichtig wanneer u de koelkast installeert, een onderhoudsbeurt geeft of bedient. Neem altijd eerst contact op met uw verkoper, distributeur, onderhoudsmonteur of fabrikant voor problemen of toestanden die u niet begrijpt.



GEVAAR

Volg de basisvoororgsmaatregelen om lichamelijk letsel of de dood te voorkomen, door o.a. dit te doen:

Weggoeien van uw koelkast

BELANGRIJK: Kinderen die zich opsluiten in koelkasten en stikken, zijn niet alleen problemen uit het verleden. Sluikgestorte of verlaten koelkasten zijn nog steeds gevaarlijk, zelfs als ze maar 'enkele dagen' worden achtergelaten. Indien u zich wil ontdoen van uw oude koelkast, volg dan onderstaande instructies om ongelukken te vermijden.

VOORDAT U UW OUDE KOELKAST OF DIEPVRIES WEGGOOIT:

- Neem de deuren weg.
- Laat de schappen zitten zodat kinderen niet zo makkelijk naar binnen kunnen klimmen.

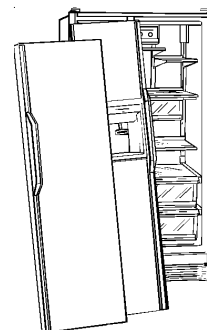

Installatie van de koelkast

Deze instructies dienen als hulpmiddel bij het installeren van de koelkast. Amana is niet aansprakelijk voor verkeerd geïnstalleerde apparaten.

Werkwijze...

De koelkast moet aangesloten worden door een technicus volgens deze installatie-instructies. Meet de deuropening, en de diepte en breedte van de koelkast. Verwijder de deurehendels indien noodzakelijk. De technicus moet eveneens het volgende doen:

1. De lokale aansluitvoorschriften van de elektriciteit- en watermaatschappij volgen.
2. De watertoevoer aansluiten voorafgaand aan aansluiting op het elektriciteitsnet.

Service aan of vervanging van het netsnoer moet door een bevoegde onderhoudsmonteur worden uitgevoerd.

Installatievereisten

1. Sluit met een stroomkabel met sterschakeling aan op een geaard stopcontact met een apart 230-240V, 50Hz, 10 A circuit.
2. Bescherm zachte vloerbekleding met karton of dekens.
3. Installeer op een vloer die tot 429 kg kan ondersteunen.
4. Laat aan de zijkant van de koelkast een afstand vrij van 5 mm en zorg bij modellen met een diepte van meer dan 60 cm aan de bovenzijde voor een vrije ruimte van 12,7 mm.
5. **60 cm diepe modellen.**
Snij de hoeken van het werkvlak af op 45° indien dit 25 mm oversteekt.
Laat aan beide zijden van de koelkast een afstand vrij van 5 mm en zorg aan de bovenzijde voor een vrije ruimte van 7 mm zodat de koelkast gemakkelijk kan worden geïnstalleerd en waterpas kan worden geplaatst. Aan de achterkant van de koelkast is geen minimale afstand vereist.

De houten basis verwijderen



OPGELET

Om persoonlijke verwondingen of materiële schade te vermijden, moeten twee personen de houten basis verwijderen.

1. Maak de deuren vast met tape zodat deze niet plots kunnen openvallen.
2. Schuif een lastenwagentje onder de zijkant van de koelkast.
3. Pak de koelkast in met een deken of kussen. Wikkel de riem rond de koelkast. Plaats piepschuim uit de verpakking onder de riem. Maak de riem stevig vast.
4. Breng het lastenwagentje naar de vloer met de hendels naar beneden gericht.
5. Verwijder de twee bovenste bouten uit de bescherming.
6. Plaats het lastenwagentje en de koelkast opnieuw rechtop en verwijder de riem.
7. Schuif het lastenwagentje onder de tegenovergestelde zijkant van de koelkast.
8. Herhaal stap 3 +/m 5.
9. Verwijder de houten basis.
10. Plaats het lastenwagentje en de koelkast opnieuw rechtop en verwijder het lastenwagentje.

BELANGRIJK:

Laat de koelkast niet langer dan noodzakelijk op de zijkant liggen om de bouten te verwijderen.

De deuren en hendels verwijderen en terugplaatsen

- Laat dit werk uitvoeren door een bevoegde technicus.

Installatie van de koelkast

De hendels installeren en verwijderen

De hendels bevinden zich in het koelgedeelte. De sierstrip, pluggen en accentuering worden met de documentatie meegeleverd.

Hele hendels (niet van roestvrijstaal)

1 Schroef twee zeskantbouten van 1/4 inch onderaan de deuren van het koel- en het vriesgedeelte los.

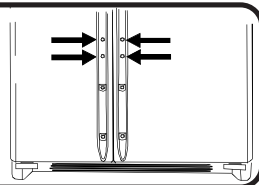

2 Lijn de deurehendels uit met de bovenste en de onderste deureklemmen en schuif deze naar beneden totdat de schroefgaten onderaan de hendels samenvallen met die van de deur.

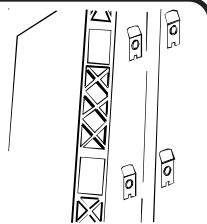

3 Plaats de tijdens stap 1 verwijderde schroeven in de schroefgaten onderaan de hendels.

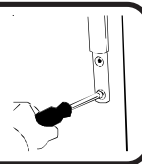

4 Klik de sierstrip vast over het onderste gedeelte van de hendels en de houders aan de onderzijde van de deur.



Verwijderen na installatie...

- Volg stap 3 en 4 in omgekeerde volgorde.

N.B.: De hendel kan goed vastzitten. Trek deze naar boven en naar buiten om deze te verwijderen.

Halve hendels (niet van roestvrijstaal)

1 Schroef vier zeskantbouten van 1/4 inch boven- en onderaan de deuren los.

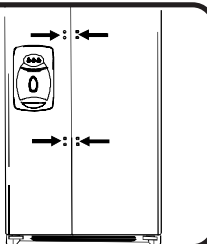

2 Lijn de deurehendels uit met de schroefgaten en plaats de tijdens stap 1 verwijderde schroeven terug.

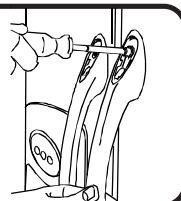

3 Klik de gekleurde sierstrip vast over de schroefgaten boven- en onderaan de hendels.

- Klik de sierstrip vast door eerst het grote ronde uiteinde te plaatsen.



Verwijderen na installatie...

Als de koelkast door een smalle doorgang moet, kan het nodig zijn de hendels af te nemen.

- Volg stap 2 en 3 in omgekeerde volgorde.

BELANGRIJK: Verwijder de gekleurde sierstrip van de hendel met een met tape bedekte platte schroevendraaier om de hendel niet te beschadigen.



WAARSCHUWING

Wees vanwege de scherpe randen bijzonder voorzichtig bij het verwijderen en monteren van handvaten. Dit om lichamelijke letsels te voorkomen.

Roestvrijstalen modellen

1 Maak de onderste deureklem van de deur van het koelgedeelte los met een zeskantsleutel van 1/4 inch.

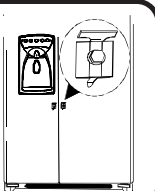

2 Zoek het gaatje in de onderzijde van de hendel en plaats het holle uiteinde van de hendel over de onderste deureklem.



3 Plaats het andere uiteinde van de hendel over de bovenste deureklem en schuif deze zo ver mogelijk naar boven.

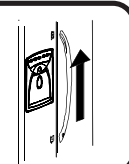

4 Plaats de zeskantsleutel van 1/4 inch in het bestaande gaatje onderaan de hendel en draai de schroef vast.

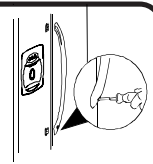

Installatie van de koelkast

De hendels installeren *vervolg*

Roestvrijstalen hendels *vervolg*

5 Plaats de schroefplug in het bestaande gaatje.



6 Herhaal stap 2 t/m 5 om de hendel van het vriesgedeelte te installeren.

Verwijderen na installatie...

- Volg stap 2 t/m 5 in omgekeerde volgorde.

BELANGRIJK: Verwijder de schroefpluggen met een met tape bedekte platte schroevendraaier om de koelkast niet te beschadigen.



De watertoevoer aansluiten

- Neem hiervoor contact op met een gespecialiseerde technicus.

De koelkast waterpas plaatsen

OPGELET

- Bescherm vloeren van zacht vinyl of ander materiaal met karton, tapijten of ander beschermmateriaal, om muren of vloeren niet te beschadigen.
- Gebruik geen elektrisch gereedschap voor het waterpas plaatser om de afstelbout niet te beschadigen of kapot te maken.
- Zorg ervoor dat, wanneer u de koelkast verstelt, deze **NIET** kleiner wordt dan 173,9 cm (zonder scharnier en kap), anders kunnen de onderdelen aan de onderzijde worden beschadigd.

Benodigd gereedschap

- zeskantsleutel – 3/8"
- waterpas

1 Verwijder het rooster onderaan en de kappen van de onderste scharnieren

- Open beide deuren 180 graden of zo ver mogelijk om deze onderdelen te verwijderen.

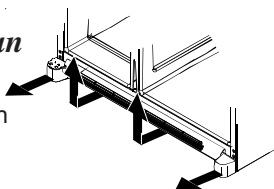

3 Draai beide achterste afstelschroeven (B) naar rechts om de koelkast te verhogen of naar links om deze te verlagen.

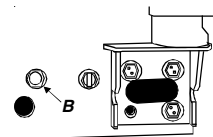

2 Draai beide voorste afstelschroeven (A) naar rechts om de koelkast te verhogen of naar links om deze te verlagen.

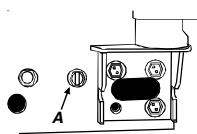

4 Controleer met een waterpas of de koelkast 6 mm naar achteren helt zodat de deuren goed sluiten.

- Plaats het rooster onderaan terug zodra de koelkast is uitgelijnd en gestabiliseerd.

Wat doe ik als de deuren niet uitgelijnd zijn?

- Neem de hoogste deur en draai de voorste afstelschroef naar links. Ga door totdat de deuren gelijk hangen.
- Als u het einde van het regelbereik hebt bereikt en de deuren nog niet gelijk hangen, verhoog dan de andere deur door de voorste afstelschroef naar rechts te draaien.
- Plaats het rooster onderaan terug.

Wat doe ik wanneer de koelkast schudt?

- Draai de achterste afstelschroeven naar rechts om de hoek waar de koelkast schudt te verhogen.
- Plaats het rooster onderaan terug.

Installatie van de koelkast

De temperatuurregelknoppen afstellen

Deze koelkast is ontworpen voor gebruik bij een normale woningtemperatuur van 16° tot 43° C.

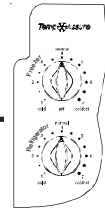

1 Plaats de regelknoppen van het koel- en het vriesgedeelte beide op 4. Deze bevinden zich linksboven in het koelgedeelte.

BELANGRIJK: Geen van beide vakken koelt af wanneer de knop van het vriesgedeelte op Off (Uit) staat.

2 Wacht 24 uur om beide vakken op de gewenste temperatuur te laten komen.

BELANGRIJK: Regel vanwege het ontwerp van de koelkast altijd eerst de temperatuur van het vriesgedeelte.

3 Controleer of de temperatuur van het vriesgedeelte tussen -17° en -16° C ligt.

- Draai de knop naar het volgende hoogste nummer als de temperatuur te hoog is.
- Draai de knop naar het volgende laagste nummer als de temperatuur te laag is.
- Het duurt 5 à 8 uur alvorens de afstelling het gewenste resultaat heeft.

4 Controleer of de temperatuur van het koelgedeelte tussen 3° en 4° C ligt.

- Draai de knop naar het volgende hoogste nummer als de temperatuur te hoog is.
- Draai de knop naar het volgende laagste nummer als de temperatuur te laag is.
- Het duurt 5 à 8 uur alvorens de afstelling het gewenste resultaat heeft.

5 Herhaal zo nodig deze stappen.

Hoe controleer ik de temperatuur?

Benodigd materiaal

- 2 thermometers waarmee temperaturen van -21° t/m 10° C kunnen worden gemeten
- 2 glazen



Vriesgedeelte



- Plaats de thermometer in een glas met plantaardige olie in het midden van het vriesvak en volg stap 3 van het hoofdstuk *Temperatuur afstellen.*

Koelgedeelte



- Plaats de thermometer in een glas met water in het midden van het koelvak en volg stap 3 van het hoofdstuk *Temperatuur afstellen.*

Modellen met elektronische temperatuurregeling

1 Gebruik om de temperatuur van het vriesgedeelte in te stellen de knoppen  naast de knop . Een instelling van -17° à -16° C (0° à 2° F) wordt aanbevolen.

- Gebruik de knop  om de temperatuur van het vriesgedeelte te verhogen of  om deze te verlagen.
- Druk op de knop  om de instelling te bevestigen.

2 Gebruik om de temperatuur van het koelgedeelte in te stellen de knoppen  naast de knop . Een instelling van 3° à 4° C (0° à 2° F) wordt aanbevolen.

- Gebruik de knop  om de temperatuur van het koelgedeelte te verhogen of  om deze te verlagen.
- Druk op de knop  om de instelling te bevestigen.

3 Wacht 24 uur om beide vakken op temperatuur te laten komen.

N.B.: Als de temperatuur van een reeds operationele koelkast wordt afgesteld, duurt het slechts 5 à 8 uur om de gewenste temperaturen te bereiken.

De waterfilter verwijderen en installeren

WAARSCHUWING

Gebruik de koelkast niet op plekken waar het water onveilig is of de kwaliteit van het water onbekend is zonder de nodige ontsmetting voor of na het gebruik van de filter om ernstige ziekte of de dood te voorkomen.

OPGELET

- De omloopcassette filtreert het water NIET. Zorg ervoor dat u altijd beschikt over een reservecassette wanneer de filter moet worden vervangen.
- Vervang de filtercassette als het waterfiltersysteem bevroren is geweest.
- Als het systeem gedurende verscheidene maanden niet is gebruikt en het water onaangenaam smaakt of ruikt, moet het systeem worden gespoeld door 2 à 3 glazen water te tappen. Vervang de filtercassette als de onaangename smaak of geur niet is verdwenen.

Eerste installatie van waterfilter

1 Verwijder de blauwe dop en bewaar deze om deze later opnieuw te gebruiken.

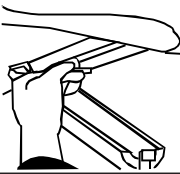

2 Verwijder het afdichtingslabel van het uiteinde van de filter en plaats deze in de filterkop.



- Draai voorzichtig naar rechts totdat de filter stopt en klik het filterdeksel vast.

3 Vermijd dat het water sputtert door ervoor te zorgen dat er in het systeem geen lucht zit. Laat continu (gedurende ongeveer 2 minuten) water door de dispenser stromen totdat dit constant, zonder sputteren, doorstroomt.

- In sommige woningen met water van slechte kwaliteit kan het nodig zijn langer te spoelen.

Ik probeer het systeem te spoelen door water te tappen, maar waar blijft het water?



Bij het eerste gebruik duurt het ongeveer 1 à 2 minuten alvorens het waterreservoir binnenvol is.

Wat gebeurt er als ik het waterfiltersysteem niet wil gebruiken?

De dispenser kan zonder waterfiltercassette worden gebruikt. Vervang in dat geval de filter door de blauwe omloopdop.

De waterfilter vervangen

BELANGRIJK: Als in het systeem lucht zit opgesloten, kunnen het water en de cassette met een zekere kracht worden uitgestoten. Wees voorzichtig bij het verwijderen.

1 Draai de filter naar links totdat deze van de filterkop loskomt.

2 Laat het water uit de filter in de gootsteenbak of in het toilet stromen; gooi de filter weg in een normale vuilniszak.

3 Veeg overtollig water in het filterdeksel op en ga door met stap 2 en 3 van de installatie.

Wanneer vervang ik de waterfilter?

Bepaalde dispensermodellen hebben een indicatielampje dat aangeeft wanneer de waterfilter dient te worden vervangen.

Lees het hoofdstuk van deze handleiding over de eigenschappen van de dispenser voor instructies over de werking en het terugstellen.

BELANGRIJK: De levensduur van de waterfiltercassette hangt af van de kwaliteit van het water en van de gebruikte hoeveelheid. Als veel water wordt gebruikt, of als de waterkwaliteit slecht is, kan het zijn dat de filter sneller moet worden vervangen.

Waar kan ik een nieuwe filtercassette bestellen?

U kunt een nieuwe filtercassette van het merk Amana®, model OWF-51, verkrijgen bij een verkoper of onderhoudsmonteur van Amana®. Neem voor nadere informatie contact op met uw plaatselijke distributeur.

Eigenschappen van het koelgedeelte

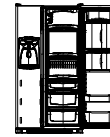

Wat doe ik als de in deze handleiding beschreven eigenschappen verschillen van die van mijn koelkast?

Deze handleiding bevat een beschrijving van de uiteenlopende eigenschappen die voor de productlijn beschikbaar zijn. Als uw koelkast niet alle afgebeelde opties heeft, kunt u een groot aantal ervan verkrijgen via uw lokale distributeur.

Schappen binnenin

OPGELET

Neem het volgende in acht om lichamelijk letsel of materiële schade te voorkomen:

- Controleer of de schap vastzit voordat u er dingen op plaatst.
- Wees voorzichtig met schappen van gehard glas. Het glas kan plotseling breken als er krassen of kerven in worden gemaakt of in geval van een plotselinge temperatuurwisseling.

Side Glide™-schappen (sommige modellen)

Side Glide™-schappen worden achteraan vastgehaakt aan een constructie met dubbele dwarsstang. De schappen kunnen naast elkaar worden gehangen en uitgelijnd worden zodat een vlak oppervlak over de gehele breedte wordt verkregen. Als de schappen aan afzonderlijke dwarsstangen worden bevestigd, kunnen deze naar links of naar rechts worden geschoven, afhankelijk van wat u wenst.

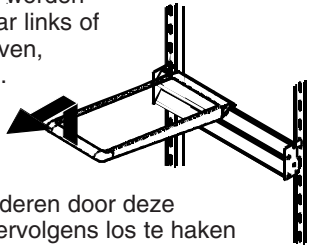

Schappen verwijderen en monteren:

- U kunt een schap verwijderen door deze 10 graden op te tillen, vervolgens los te haken van de dubbele dwarsstang en ten slotte uit de koelkast te lichten.
- Voer de stappen in omgekeerde volgorde uit om een schap te installeren.

Schappen verschuiven:

- Til de voorkant van de schap lichtjes op en schuif deze naar links of naar rechts.

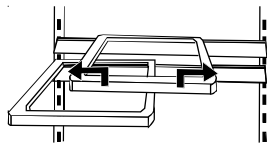

Constructie met dubbele dwarsstang verwijderen en installeren:

- Verwijderen: schuif het geheel omhoog om dit los te haken van de metalen rail.
- Installeren: voer bovenstaande stap in omgekeerde volgorde uit.

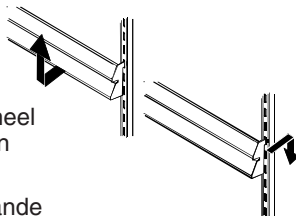

Spillsaver™ Easy Glide™ (sommige modellen)

Spillsaver™ Easy Glide™-schappen kunnen gemakkelijk worden schoongemaakt en kunnen worden uitgetrokken zodat u ook probleemloos bij dingen achteraan kunt. Verwijder de glazen schap om het schoonmaken te vergemakkelijken door eraan te trekken totdat deze niet verder kan schuiven en deze van het frame te lichten.

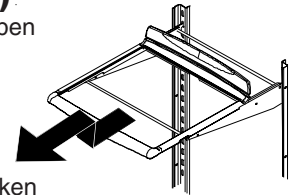

- Lees de instructies in verband met de vaste Spillsaver™-schappen voor het verwijderen van schappen en frames.

Spillsaver™

Vaste Spillsaver™-schappen houden gemorste dingen tegen zodat u gemakkelijker kunt schoonmaken.

- Verwijder de schappen door deze op te tillen en naar buiten te trekken.
- Voer bovenstaande procedure in omgekeerde volgorde uit om de schappen te monteren.

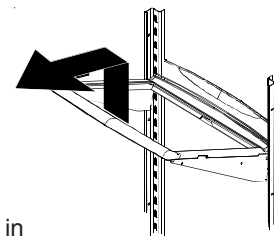

Verlengstukken voor schappen achteraan (sommige modellen)

Dankzij de verlengstukken aan de achterzijde van de schappen wordt verhinderd dat achteraan dingen van de schap tuimelen.

Verlengstuk van schap verwijderen en installeren:

- Verwijderen: trek het verlengstuk recht naar boven vanaf de achterkant van de schap.
- Installeren: plaats de uitstekende stokjes van het verlengstuk in de gaatjes van het frame van de schap.



Eigenschappen van het koelgedeelte

Deurvakken

Dairy Center

Het Dairy Center (melkproductenlade) biedt aangepaste opslagruimte voor producten als boter, yoghurt, kaas, etc.

Dit vak kan worden versteld en bevindt zich in de deur. Het vak kan worden verplaatst naar gelang de opslagvereisten.

- Verwijderen: schuif het Dairy Center naar boven en trek dit recht uit.
- Installeren: u kunt het Dairy Center terugplaatsen door deze procedure om te keren.

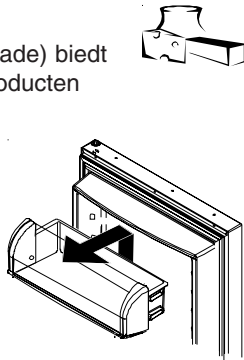

Uitneembare deurbakken (sommige modellen)

De uitneembare constructie bestaat uit een bak en een frame. Deze biedt handige, verstelbare opslagruimte in de deur voor levensmiddelen. Het geheel kan naar voren worden gekanteld zodat u gemakkelijk bij de eetwaren kunt en kan ook worden uitgetild om te worden schoongemaakt en versteld.

Bak verwijderen en installeren:

- Bak verwijderen: kantel de bak naar voren en trek deze recht uit om deze te verwijderen.
- Bak installeren: schuif de bak in het frame en duw deze naar boven.

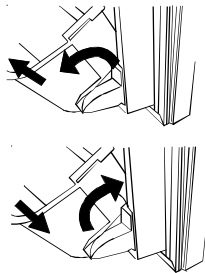

Frame van bak afstellen:

- Verwijder de bak volgens bovenstaande instructies.
- Til het frame van de deursteun en plaats dit op de gewenste plek in de deur.

Kussentjes

Met de kussentjes wordt vermeden dat voorwerpen in de deurbakken gaan schuiven. Deze kunnen worden verwijderd en kunnen gemakkelijk in het bovenste rek van een vaatwasmachine worden schoongemaakt.

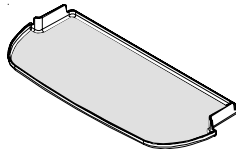

Beverage Chiller™/Mini-Chiller™ (sommige modellen)

De Beverage Chiller™ met temperatuurregeling en de Mini-Chiller™ met temperatuurregeling houden dranken en andere artikelen tot 3° C kouder dan in de rest van het koelgedeelte. Een luchtinlaat laat lucht uit het vriesgedeelte in de Beverage Chiller™ stromen.

De regelknop van de Beverage Chiller™ bevindt zich op de linkerwand van het koelgedeelte. De knop regelt de hoeveelheid lucht die in de Beverage Chiller™ circuleert. Draai de knop naar het pictogram met de grote sneeuwvlok voor een lagere temperatuur.



De Beverage Chiller™ verwijderen en installeren:

- Het kan eventueel nodig zijn het Dairy Center of de deurbak te verwijderen als deze zich direct boven de Beverage Chiller™ bevinden. Lees de van toepassing zijnde instructies en verwijder het desbetreffende onderdeel. Schuif de Beverage Chiller™ omhoog en trek deze recht uit.
- Lijn voor de installatie een van de goudkleurige Beverage Chiller™-luchtinlaatgaten (A) uit met een van de twee luchtinlaten (B) in de voering van de deur. Duw het geheel naar beneden op de houder van de voering totdat dit stopt.

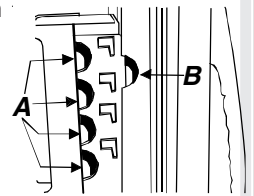
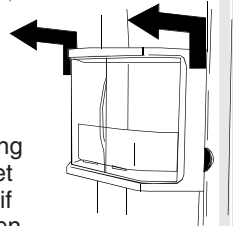

BELANGRIJK: De Beverage Chiller™ werkt niet naar behoren als de luchtinlaatgaten niet zijn uitgelijnd met de luchtinlaat in de voering van de deur.

Deurbakken

De deurbakken kunnen volgens uw opslagbehoeften worden versteld.

- Verwijderen: schuif de bak naar boven en trek deze recht naar voren uit.
- Installeren: voer bovenstaande stap in omgekeerde volgorde uit.

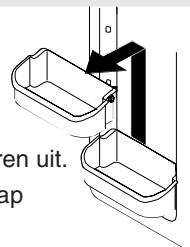

Eigenschappen van het koelgedeelte

Laden

Deli/Crisper-lade met klimaatregeling

Het Deli/Crisper-systeem is een lade met wisselende temperatuurregeling waar de temperatuur tot 3° C kouder is dan in de rest van het koelgedeelte. Deze lade kan dienen voor de opslag van fijne vleeswaren of andere producten.

N.B.: Door naar het Deli/Crisper-systeem stromende koude lucht kan de temperatuur in het koelgedeelte verminderen. Het kan nodig zijn de regelknop van het koelgedeelte af te stellen.

Regelknoppen

De regelknoppen bevinden zich op de binnenwand links van de lade. Deze regelen de temperatuur van de lucht in de Deli/Crisper-lade. Stel de knop in op *Cold* (koud) voor een normale koeltemperatuur voor producten met een velletje. Draai de knop op *Coldest* (koudst) voor vlees of andere fijne vleeswaren.

Crisper-lade met klimaatregeling

De Garden Fresh™ crisper-lade houdt producten langer vers. Deze biedt een omgeving met een regelbare vochtigheidsgraad.

Regelknoppen

De regelknoppen van de Garden Fresh™ regelen de vochtigheidsgraad in de lade. Plaats de knop op *Low* (laag) voor producten met een velletje. Plaats deze op *High* (hoog) voor producten met bladeren.

Laden verwijderen en installeren:

- Trek de lade volledig uit om deze te verwijderen. Til de voorzijde van de lade op en trek deze recht naar voren uit.
- Voer de stappen in omgekeerde volgorde uit om de lade te installeren.

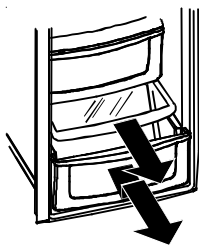

Schap van crisper-lade verwijderen en installeren:

- Til de wandsteunen op en verwijder deze.
- Laat de schap tot op de wandsteunen zakken om deze te installeren en duw deze in totdat de schap gelijk is met de achterwand.

Beverage Organizer™ (sommige modellen)

De Beverage Organizer™ kan van onder de Spillsaver™ Easy Glide™-schap worden uitgeschoven. In de Organizer is plaats voor maximaal twaalf blikjes van 33 cl.

De Organizer verwijderen en installeren:

- Verwijderen: maak de Organizer leeg. Trek deze volledig naar voren en trek de voorzijde omhoog zodat deze loskomt van de rail. Trek deze recht naar voren uit om deze te verwijderen.
- Installeren: voer bovenstaande stappen in omgekeerde volgorde uit.

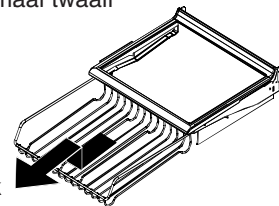

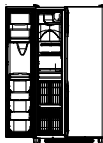

Eigenschappen van het vriesgedeelte

Wat doe ik als de in deze handleiding beschreven eigenschappen verschillen van die van mijn koelkast?

Deze handleiding bevat een beschrijving van de uiteenlopende eigenschappen die voor de productlijn beschikbaar zijn. Als uw koelkast niet alle afgebeelde opties heeft, kunt u een groot aantal ervan verkrijgen via uw lokale distributeur.

Belangrijkste eigenschappen



OPGELET

Neem het volgende in acht om materiële schade te voorkomen:

- Forceer de arm van de ijsmachine niet naar beneden of boven.
- Plaats of bewaar niets in de ijssemmer.

Automatische ijsmachine

Deze ijsmachine produceert het ijs voor de dispenser.

U gebruikt de ijsmachine voor het eerst:

- Controleer of de ijssemmer op de plaats staat en de arm van de ijsmachine naar beneden is gericht.
- Nadat het vriesgedeelte -18° en -17° C heeft bereikt, zal de ijsmachine met water worden gevuld en in werking worden gesteld.
- Reken vanaf de installatie op circa 24 uur voor de eerste productie van ijs.
- Gooi het ijs dat tijdens de eerste 12 uren is geproduceerd weg om er zeker van te zijn dat er geen vuil meer in het systeem achterblijft.

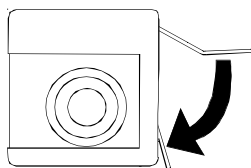

Gebruiksaanwijzing

- Controleer of de ijssemmer op de plaats staat en de arm van de ijsmachine naar beneden is gericht.
- Nadat het vriesgedeelte -18° en -17° C heeft bereikt, zal de ijsmachine met water worden gevuld en in werking worden gesteld. Ongeveer om de drie uren produceert de ijsmachine een volle emmer ijs.
- Stop de ijsproductie door de arm van de ijsmachine naar boven te plaatsen totdat u een klik hoort.
- De ijsmachine blijft in de *off*-positie totdat de arm opnieuw naar beneden wordt gedrukt.

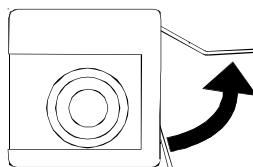

BELANGRIJK Het ijsrek mag niet worden gemonteerd indien de ijsmachine is uitgeschakeld.

Roomijsschap

In de roomijsschap is plaats voor dingen die vlug moeten worden afgekoeld of ingevroren.

- Verwijderen: til de roomijsschap van de ijssemerrails en trek deze recht naar voren uit.
- Installeren: voer bovenstaande stap in omgekeerde volgorde uit.

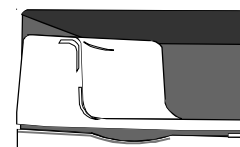

BELANGRIJK Het ijsrek mag niet worden gemonteerd indien de ijsmachine is uitgeschakeld.

Ijssemmer

De ijssemmer bevindt zich onder de automatische ijsmachine.

De ijssemmer verwijderen en installeren:

- Verwijder de roomijsschap om de emmer te verwijderen. Plaats de arm van de ijsmachine omhoog om de ijsmachine uit te schakelen.
- Til de voorzijde van de emmer op en trek deze zo ver mogelijk uit. Til de voorzijde op en verwijder de emmer.
- Schuif voor de installatie de emmer op de rails onder de ijsmachine totdat deze op de plaats klikt. Breng de arm van de ijsmachine naar beneden om de ijsmachine in te schakelen en plaats de roomijsschap terug.

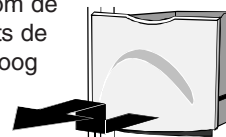

BELANGRIJK: De ijssemmer moet stevig op de plaats zitten voor de juiste ijsproductie. Als de deur van het vriesvak niet kan worden gesloten, zit de emmer niet op de juiste plek. Draai de vijzel volgens de afbeelding om de ijssemmer goed uit te lijnen met de achterwand van de koelkast.

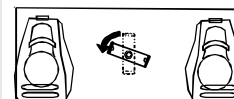

Eigenschappen van het vriesgedeelte

Schappen

Stor-Mor®-systeem

De manden schuiven naar buiten voor gemakkelijke toegang tot producten achteraan. De schappen kunnen worden versteld om aan verschillende opslagvereisten tegemoet te komen.

Stor-Mor®-schap verwijderen en installeren:

- Verwijderen: trek de rechterzijde van de schap van de koelkastrails en neem deze van de wandklemmen.
- Installeren: voer bovenstaande stap in omgekeerde volgorde uit.

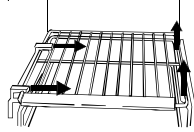

BELANGRIJK: De achterzijde van de schap moet gelijk liggen met de achterwand van de koelkast zodat deze goed in de rails blijft zitten. De schap kan verschuiven als deze niet goed is uitgelijnd.

De manden verwijderen en installeren:

- Verwijderen: trek de mand volledig naar voren. Til de voorste hendel op zodat de mand van de rails loskomt en verwijder deze.
- Installeren: voer bovenstaande stap in omgekeerde volgorde uit.

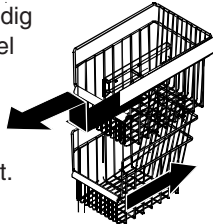

Vaste schap in vriesgedeelte

Schappen verwijderen en installeren:

- Neem de schap van de wandklemmen en trek deze uit de monteergaten aan de linkerzijde.
- Doe het omgekeerde om de schap terug te plaatsen.

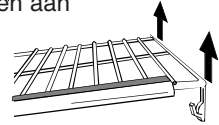

Hangende schap in metaaldraad (sommige modellen)

Een hangende schap in metaaldraad biedt extra opslagruimte voor ijsbakjes, voorverpakte diepgevroren levensmiddelen, ijspakken, etc.

Schap verwijderen:

- Druk de haak van de hangende schap in metaaldraad naar binnen zodat de schap vrijkomt van de rechterzijde van de Stor-Mor®-schap. De schap draait automatisch naar beneden.
- Druk de haak van de hangende schap naar buiten om de schap uit het vriesgedeelte te nemen.

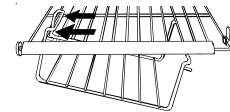
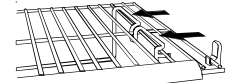

Schap installeren:

- Voer bovenstaande stappen in omgekeerde volgorde uit.

Deurvakken

Deurbakken

- Zie het hoofdstuk over het koelgedeelte voor instructies.

Uitneembare deurbakken (sommige modellen)

- Zie het hoofdstuk over het koelgedeelte voor instructies.

Eigenschappen van de dispenser

Belangrijkste eigenschappen

Lampje van de dispenser *niet afgebeeld*

In de dispenserruimte gaat op volle kracht een lampje branden wanneer ijs of water wordt getapt.

Front Fill Button (Knop voor vooraan vullen) [sommige modellen]

De Front Fill Button (knop voor het vooraan vullen) werkt onafhankelijk van de regelknoppen van de dispenser en biedt de mogelijkheid vooraan water te tappen in plaats van via het dispenserkussen. Dat is gemakkelijk voor het vullen van grote voorwerpen die niet in de dispenserruimte passen (bijv. sportflessen, grote kruiken, brede pannen, koffiepoten, etc.)

Dankzij deze eigenschap kan gemakkelijk tegelijkertijd ijs en water worden getapt. Kies de gewenste ijsmodus op het regelpaneel van de dispenser. Druk de container tegen het dispenserkussen terwijl u de knop voor het vooraan vullen indrukt.

Dispenserkussen

Het dispenserkussen bevindt zich op de achterwand van de dispenserruimte. Wanneer het kussentje wordt ingedrukt, wordt getapt wat u op het regelpaneel hebt geselecteerd.

Losse bak

De wegneembare bak onderaan de dispenserruimte dient om kleine hoeveelheden gemorst materiaal op te vangen en kan gemakkelijk worden weggenomen om te worden schoon- of leeggemaakt.

BELANGRIJK: U kunt de losse bak niet laten leeglopen. Als er constant water in de bak stroomt, zal die uiteindelijk overlopen.

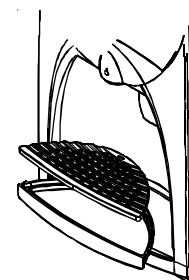
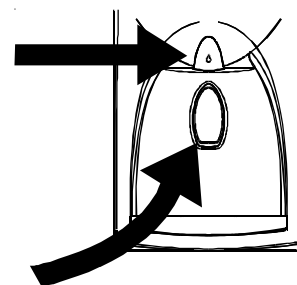

Bediening van de waterdispenser

OPGELET

Neem de volgende instructies in acht om lichamelijk letsel of materiële schade te voorkomen:

- Plaats geen vingers, handen of vreemde objecten in de opening van de dispenser.
- Gebruik geen scherpe objecten om het ijs te breken.
- Giet ijs niet rechtstreeks in dun glas, fijn porselein of delicaat kristal.

N.B.: Wanneer u de waterdispenser voor het eerst gebruikt, duurt het ongeveer 1 à 2 minuten alvorens u water krijgt omdat eerst het waterreservoir gevuld moet zijn. Giet de eerste 10 à 14 containers water weg na de aansluiting van de watertoevoer en indien de dispenser gedurende een lange periode niet is gebruikt.

Gebruik van het dispenserkussen:

- Maak uw selectie op het regelpaneel van de dispenser.
- Druk een stevige container met brede opening tegen het dispenserkussen.
- Stop de waterproductie door de druk op het dispenserkussen te verminderen. Er kan daarna nog een kleine hoeveelheid water uit de dispenser komen en in de opvangbak lopen. Indien u grotere hoeveelheden morst, moet u deze opruimen.

Gebruik van de Front Fill Button (knop voor het vooraan vullen) [sommige modellen]:

- Plaats de container onder de Front Fill Button (knop voor het vooraan vullen) afhankelijk van de plaats waar u een waterdruppel ziet.
- Houd de Front Fill Button (knop voor het vooraan vullen) ingedrukt.
- Laat de knop los wanneer u de gewenste hoeveelheid hebt getapt. Er kan daarna nog een kleine hoeveelheid water uit de dispenser komen en in de opvangbak lopen. Indien u grotere hoeveelheden morst, moet u deze opruimen.

N.B.: Indien de waterdispenser continu langer dan vijf minuten werkt, wordt de stroomtoevoer naar de dispenser automatisch door een sensor uitgeschakeld. Zie het hoofdstuk **Automatisch afsluiten** voor bijkomende informatie.

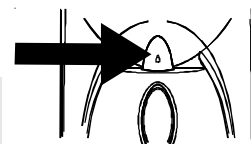
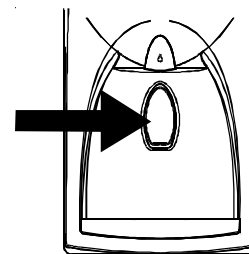

Eigenschappen van de dispenser

Eigenschappen van de regelknoppen

(regeling met 5 knoppen)

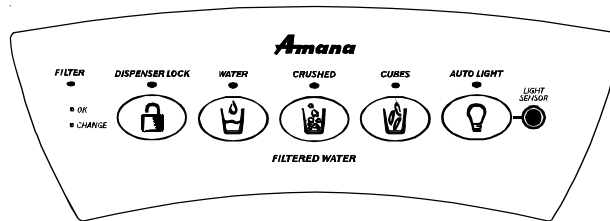

Bediening van de ijsdispenser

Voor ijsproductie:

- Kies *Cubed* (ijsblokjes) of *Crushed* (gebroken) ijs door op de overeenkomstige knop van het regelpaneel van de dispenser te drukken. Een groen controlelampje boven de knop geeft de selectie weer.
- Druk de container tegen het dispenser-kussentje. Houd de container zo dicht mogelijk bij de koker wanneer u *crushed* (gebroken) ijs opvangt om verstuuving te verminderen. **De selectie mag niet worden gewijzigd tijdens de werking van de ijsdispenser.**

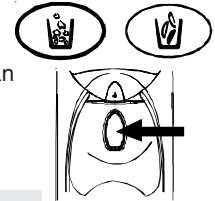

N.B.: Indien de ijsdispenser continu langer dan 2 à 3 minuten werkt, wordt de stroomtoevoer naar de dispenser automatisch door een sensor uitgeschakeld. Zie het hoofdstuk **Automatisch afsluiten** voor bijkomende informatie.

Dispenser Lock (Dispenservergrendeling)

Met de vergrendeling kan de productie van ijs of water worden stopgezet.

De dispenser vergrendelen en ontgrendelen:

- Houd de knop *Dispenser Lock* (dispenservergrendeling) 3 à 4 seconden lang ingedrukt om de dispenser te vergrendelen. Boven de knop gaat een groen controlelampje branden, wat erop wijst dat de dispenser vergrendeld is.
- Houd de knop *Dispenser Lock* (dispenservergrendeling) 3 à 4 seconden lang ingedrukt om de dispenser te ontgrendelen. Het groene controlelampje boven de knop gaat uit.



Wat is de automatische uitschakeling?

Met de automatische uitschakeling wordt de stroomtoevoer naar de water- en ijsdispenser uitgeschakeld wanneer een van de twee dispensers continu in bedrijf is geweest. In geval van automatische uitschakeling gaat het groene lampje boven de knop *Dispenser Lock* (dispenservergrendeling) branden.

De dispenser ontgrendelen:

- Houd de knop *Dispenser Lock* (dispenservergrendeling) 3 à 4 seconden lang ingedrukt om de dispenser te ontgrendelen. Het groene controlelampje boven de knop gaat uit.

Controlelampje voor status van de filter

Het statuslampje van de filter geeft aan wanneer de waterfilter dient te worden vervangen. Een groen controlelampje wijst erop dat er geen probleem is met de filter. Een rood lampje betekent dat de filter moet worden vervangen. Zodra het lampje rood is, blijft dit rood totdat de functie teruggesteld wordt.

Het controlelampje terugstellen:

- Houd de knoppen *Dispenser Lock* (dispenservergrendeling) en water tegelijkertijd 3 à 4 seconden lang ingedrukt. Het groene statuslampje van de filter flitkert driemaal wanneer de functie met succes is teruggesteld.

FILTER



• OK

• CHANGE

AutoLight (Automatisch lampje)

Met de functie *Auto Light* (Automatisch lampje) kan het dispenserlampje op halve kracht worden ingeschakeld wanneer de *Light Sensor* (lichtsensor) vaststelt dat er maar weinig licht is in de kamer.

Auto Light (Automatisch lampje) in- en uitschakelen:

- Inschakelen: druk op de knop *Auto Light* (Automatisch lampje) van het regelpaneel. Een brandend groen controlelampje boven de knop wijst erop dat de sensor actief is.
- Uitschakelen: druk op de knop *Auto Light* (Automatisch lampje). Het groene controlelampje wordt uitgeschakeld.

N.B.: Het lampje van de dispenser brandt, of *Auto Light* (Automatisch lampje) geselecteerd is of niet.

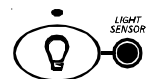

Sabbath Mode ('sabbat'-modus)

Deze modus dient tot het uitschakelen van de stroom naar de lichtgevende diode en het dispenserlampje terwijl de regelknoppen blijven werken.

Inschakelen van Sabbath Mode ('sabbat'-modus):

- Druk tegelijkertijd op de knoppen *Dispenser Lock* (dispenservergrendeling) en *Auto Light* (Automatisch lampje) en houd deze 3 à 4 seconden ingedrukt. Na 3 à 4 seconden worden de lichtgevende diode en de dispenserlampjes gedoofd. **Dispenserlampjes gaan in deze modus niet branden tijdens water- en ijsproductie.**

Uitschakelen van Sabbath Mode ('sabbat'-modus):

- Druk tegelijkertijd op de knoppen *Dispenser Lock* (dispenservergrendeling) en *Auto Light* (Automatisch lampje) en houd deze 3 à 4 seconden ingedrukt. Na 3 à 4 seconden gaan de lichtgevende diode en de dispenserlampjes branden.

N.B.: Als de stroom in de Sabbath Mode ('sabbat'-modus) wordt onderbroken, blijft de regelknop in Sabbath Mode ('sabbat'-modus) wanneer er opnieuw stroom is.

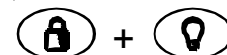

Eigenschappen van de dispenser

Eigenschappen van de regelknoppen

(elektronische regeling)



Water- en ijsproductie (hoofdactivator)

De functies voor water- en ijsproductie werken afzonderlijk van elkaar.

Voor waterproductie:

- Druk op de knop 
- Druk op de wateractivator

Voor ijsproductie:



- Druk op de knop  voor ijsklontjes.
- Druk op de knop  voor gebroken ijs.



Dispenser Lock (Dispenservergrendeling)

Met de vergrendeling kan de productie van water of ijs worden stopgezet.

De dispenser vergrendelen en ontgrendelen:

- Houd de knop  drie seconden lang ingedrukt om de dispenser te vergrendelen. Boven de knop gaat een groen controlelampje branden, wat erop wijst dat de dispenser vergrendeld is.
- Houd de knop  drie seconden lang ingedrukt om de dispenser te ontgrendelen. Het groene controlelampje boven de knop gaat uit.





Functie Light (Lampje)

De functie Light (Lampje) heeft twee instellingen: OFF (Uit) en AUTO (Automatisch).

Bij de instelling OFF (Uit) werkt de functie alleen als lampje voor de dispenserruimte.

Bij de instelling AUTO (Automatisch) kan de *SENSOR* de sterkte van het omgevingslicht meten en de kracht van het lampje voor de ruimte hieraan aanpassen. Als de sensor een lagere lichtsterkte ('s nachts, donkere keuken) registreert, gaat het lampje voor de ruimte branden op 50% van de volledige kracht. Als de sensor een hogere lichtsterkte (verlichte keuken, direct zonlicht) registreert, wordt het lampje voor de ruimte niet ingeschakeld.

De instelling AUTO (Automatisch) uitschakelen:

- Druk op de knop  op het regelpaneel. Als het groene controlelampje boven het knoppendispley uit is, werkt het lampje alleen tijdens water- of ijsproductie.
- Druk op de knop  om de instelling AUTO (Automatisch) in te schakelen. Als het groene controlelampje boven het knoppendispley brandt, maakt het lampje voor de dispenserruimte gebruik van de instelling AUTO (Automatisch).



N.B.: Het dispenserlampje werkt op volle kracht wanneer de functies voor water of ijs in gebruik zijn.



Controlelampje voor status van de filter

Het statuslampje van de filter geeft aan wanneer de waterfilter dient te worden vervangen. Een groen controlelampje wijst erop dat er geen probleem is met de filter. Een rood lampje betekent dat de filter moet worden vervangen. Zodra het lampje rood is, blijft dit rood totdat de functie teruggesteld wordt.

Het controlelampje terugstellen:

- Houd de knoppen  en  tegelijkertijd vier seconden lang ingedrukt. Het groene statuslampje van de filter flinkt driemaal wanneer de functie met succes werd teruggesteld.



Wat is de automatische uitschakeling?

Met de automatische uitschakeling wordt de stroomtoevoer naar de water- en ijsdispenser uitgeschakeld wanneer een van de twee dispensers ongeveer twee minuten lang continu in bedrijf is geweest. In geval van automatische uitschakeling gaat het groene lampje boven de knop  branden.

De dispenser ontgrendelen:

- Houd de knop  drie seconden lang ingedrukt om de dispenser te ontgrendelen. Het groene controlelampje boven de knop gaat uit.

Eigenschappen van de dispenser

Eigenschappen van de regelknoppen *vervolg*

(elektronische regeling)



Temperatuurtoetsen

Met deze toetsen wordt de temperatuur van het vriesgedeelte of het koelgedeelte verhoogd of verlaagd.

De temperatuur voor verse levensmiddelen instellen:

- Gebruik de knoppen naast de knop . Gebruik de knop om de temperatuur van het koelgedeelte te verhogen of de knop om deze te verlagen.

- Druk op de knop om de instelling te bevestigen.

De temperatuur voor het vriesgedeelte instellen:

- Herhaal de bovenstaande procedure met de knoppen naast de knop op het display.

Max Cool (Maximaal koelen)

Deze functie zorgt ervoor dat de temperatuur van het koelgedeelte daalt tot de met de regelknop ingestelde instelling voor minimale temperatuur van de koelkast. Deze instelling blijft ongeveer 10 uur van kracht.

N.B.: De instelling voor de temperatuur kan niet worden gewijzigd als de instelling Max Cool (Maximaal koelen) of Max Freeze (Maximaal vriezen) ingeschakeld is.

Max Cool (Maximaal koelen) inschakelen:

- Druk op de knop . Het groene lampje boven de knop geeft de ingeschakelde status aan.

Max Cool (Maximaal koelen) uitschakelen:

- Druk op de knop . Het groene lampje boven de knop gaat uit.

Max Freeze (Maximaal vriezen)

Deze functie zorgt ervoor dat de temperatuur van het vriesgedeelte daalt tot de met de regelknop ingestelde instelling voor minimale temperatuur van de vriezer. Deze instelling blijft ongeveer 24 uur van kracht.

N.B.: De instelling voor de temperatuur kan niet worden gewijzigd als de instelling Max Cool (Maximaal koelen) of Max Freeze (Maximaal vriezen) ingeschakeld is.

Max Freeze (Maximaal vriezen) inschakelen:

- Druk op de knop . Het groene lampje boven de knop geeft de ingeschakelde status aan.

Max Freeze (Maximaal vriezen) uitschakelen:

- Druk op de knop . Het groene lampje boven de knop gaat uit.

Display aan/uit

De aan/uitschakelaar voor het display regelt de stroom naar het display met lichtgevende diodes.

Het display uitschakelen:

- Druk op de knop . Het display gaat uit.

Het display opnieuw inschakelen:

- Druk op de knop . Het display gaat weer aan.

Vacation Mode (Vakantiemodus)

Als deze toets is ingeschakeld, vindt de ontdooiingscyclus minder vaak plaats. Dit bespaart energie.



De koelkast in de Vacation Mode

(Vakantiemodus) plaatsen:

- Druk op de knop .

De Vacation Mode (Vakantiemodus) uitschakelen:

- Druk op de knop of open de deur van de koelkast.

Alarm uit

Deze toets wordt gebruikt om het waarschuwingslampje en audio alarm HI TEMP (Hoge temperatuur) en het audio alarm OPEN DOOR (Deur open) uit te schakelen.

Het alarm uitschakelen:

- Druk op de knop .



Eigenschappen van de dispenser



Verborgen eigenschappen van de regelknoppen (elektronische regeling)

Sabbath Mode ('sabbat'-modus)

Deze modus dient tot het uitschakelen van de stroom naar de lichtgevende diodes en de dispenserlampjes terwijl de regelknoppen blijven werken. In deze modus zijn er geen visuele of audio alarmen beschikbaar.





Inschakelen van Sabbath Mode ('sabbat'-modus):

- Druk tegelijkertijd op de knoppen  en  en houd deze 3 seconden ingedrukt. Na 3 seconden worden de lichtgevende diodes en de dispenserlampjes gedoofd.

Dispenserlampjes gaan in deze modus niet branden tijdens Water- en ijsproductie.

Uitschakelen van Sabbath Mode ('sabbat'-modus):

- Druk tegelijkertijd op de knoppen  en  en houd deze 3 seconden ingedrukt. Na 3 seconden gaan de lichtgevende diodes en de dispenserlampjes branden.

N.B.: Als de stroom in de Sabbath Mode ('sabbat'-modus) wordt onderbroken, blijft de regelknop in Sabbath Mode ('sabbat'-modus) wanneer er opnieuw stroom is.

Auto Display (Automatisch display)

Het AUTO Display (Automatisch display) regelt de verlichting van het display met lichtgevende diodes op basis van lichtmetingen ontvangen van de *SENSOR*. Als de *SENSOR* in de modus AUTO (Automatisch) een lage lichtsterkte aangeeft, is het display dimmer dan tijdens periodes met een sterke verlichting. In de modus ON (Aan) beschikt het display slechts over één instelling voor verlichting en verandert dit niet afhankelijk van de lichtsterkte.



Het krachtniveau van het display instellen:

- Druk op zowel de knop  als op de knop  van het vriesgedeelte en houd deze 3 seconden ingedrukt. De status die momenteel is ingeschakeld, wordt op het display weergegeven met  voor aan en  voor automatisch.
- Gebruik de knop  van het koelgedeelte om door de verschillende statussen van het display heen te lopen.
- Schakel de gekozen instelling in door op de knop  te drukken.

Temperature Conversion Mode (Temperatuurconversiemodus)

Deze modus is beschikbaar zodat het temperatuurdisplay kan worden geschakeld tussen Fahrenheit en Celsius.

De temperatuurweergave wijzigen:

- Druk tegelijkertijd op de knop  en de knop  van het vriesgedeelte en houd deze 3 seconden ingedrukt. De gebruiker kan schakelen tussen de twee selecties door op dezelfde knoppencombinatie te drukken.



° F
° C

Verborgen vergrendeling voor het bovenste toetsenblok



Deze modus heeft tot doel te voorkomen dat met de bovenste set regelknoppen van de dispenser kan worden geknoeid. Hieronder vallen de functies voor Display (aan/uit), Max Freeze (Maximaal vriezen), Max Cool (Maximaal koelen), Vacation mode (Vakantiemodus) en Temperature Set (Temperatuur instellen).



De verborgen vergrendeling van de dispenser inschakelen:

- Druk tegelijkertijd op de knoppen  en  en houd deze 3 seconden ingedrukt.



De verborgen vergrendeling van de dispenser uitschakelen:

- Druk tegelijkertijd op de knoppen  en  en houd deze 3 seconden ingedrukt.

Functie ON/OFF (Aan/uit)

Met de functie ON/OFF (Aan/uit) wordt de koeling naar de koel- en vriesgedeeltes uitgeschakeld.

De koelkast uitschakelen:

- Druk op de knop  van het vriesgedeelte tot de maximaal toelaatbare temperatuur voor het vriesgedeelte voorbij gegaan is. De lichtgevende diode geeft op dit punt "-- --" weer.
- Druk op de knop  om de selectie te bevestigen.



WAARSCHUWING

Om elektrische schokken die ernstig lichamelijk letsel of zelfs de dood tot gevolg kunnen hebben te vermijden, mag onderhoud aan of reparatie van de koelkast alleen worden uitgevoerd als de spanning is uitgeschakeld.

De koelkast opnieuw inschakelen:

- Druk op de knop  van het vriesgedeelte.
- Druk op de knop  om de selectie te bevestigen.

Onderhoudstips



Welke reinigingsmiddelen worden aanbevolen voor mijn roestvrijstalen product?

Bij uw fabrikant is een reinigingsmiddel beschikbaar dat kan worden aangeschaft (onderdeelnr. 31960801). Neem voor de aanschaf contact op met uw lokale distributeur.

BELANGRIJK: *Schade aan de roestvrijstalen deklaag ten gevolge van het verkeerde gebruik van reinigingsmiddelen of het gebruik van niet-aanbevolen producten wordt door geen enkele garantie gedekt.*

Hoe verwijder ik een onaangename geur uit de koelkast?

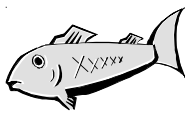

1. Neem al het voedsel uit de koelkast en schakel de stroomtoevoer uit.
2. Maak alle oppervlakken binnenin schoon (boven-, onder- en zijkanten) volgens de algemene aanwijzingen. Let vooral op hoeken, spleten en gleuven. Reinig ook alle laden, schappen en afdichtingen.
3. Schakel de stroomtoevoer weer in en plaats al het voedsel opnieuw in de koelkast. Was en droog alle flessen, containers en potjes af. Bewaar voedsel in luchtdichte containers om onaangename geuren te voorkomen. Ga na 24 uur na of de geur verdwenen is.

Voer de volgende stappen uit indien de geuren nog altijd aanwezig zijn.

4. Voer stap 1 en 2 uit.
5. Plaats de Garden Fresh Crisper-laden op de bovenste schap van het koelgedeelte. Vul de vries- en koelgedeelten en de deuren ervan met verfrommeld zwart-wit krantenpapier.
6. Plaats houtskoolbriketten op willekeurige wijze in het krantenpapier.
7. Sluit de deuren en wacht 24 à 48 uur.
8. Verwijder de houtskoolbriketten en het krantenpapier.
9. Herhaal stap 2 en 3.

Als de onaangename geur nog altijd aanwezig is, kunt u voor assistentie contact op te nemen met uw lokale distributeur.

De koelkast schoonmaken



WAARSCHUWING

Om elektrische schokken die ernstig lichamelijk letsel of zelfs de dood tot gevolg kunnen hebben, te vermijden, moet u de spanning van de koelkast uitschakelen voor het schoonmaken. Na het schoonmaken kunt u de spanning terug inschakelen.



OPGELET

Om lichamelijk letsel of materiële schade te voorkomen, moet u het volgende doen:

- Lees en volg alle gebruiksaanwijzingen van de schoonmaakproducten.
- Plaats de emmers, schappen of accessoires niet in de vaatwasmachine. De accessoires kunnen barsten of kromtrekken.
- Wees voorzichtig met schappen van gehard glas. Het glas kan plotseling breken als er krassen of kerven in worden gemaakt of in geval van een plotselinge temperatuurwisseling.
- Bescherm vloeren van zacht vinyl of ander materiaal met karton, tapijten of ander beschermmateriaal om muren of vloeren te beschadigen.

Algemeen

1. Maak de oppervlakken schoon met warm water en zuiveringszout. Gebruik een zachte doek om de oppervlakken te reinigen.
2. Spoel de oppervlakken met warm water. Droog met een zachte, schone doek.

Lijmen

1. Verwijder lijmresten door tandpasta op de lijm te wrijven totdat deze loskomt.
2. Spoel het oppervlak met warm water. Droog met een schone, droge doek.

Deurafdichtingen

1. Houd de afdichtingen altijd schoon. Reinig de deurafdichtingen grondig om de drie maanden volgens de instructies beschreven in 'Algemeen'.

Condensorspoelen

Maak de condensorspoelen om de drie maanden schoon om de prestaties van de koelkast maximaal te houden. Stof en pluis kunnen de volgende problemen veroorzaken:

- verminderde koelprestaties
 - verhoogd energieverbruik
 - in extreme gevallen, voortijdige slijtage van de compressor
1. Verwijder het rooster onderaan en de kappen van de onderste scharnieren volgens de afbeelding rechts.
 2. Maak de voorzijde van de condensorspoel schoon met een mondstuk van een stofzuiger.
 3. Plaats het rooster onderaan terug door de klemmen in de gaten te plaatsen en vast te drukken. Klik de kappen van de onderste scharnieren vast over de onderste scharnieren.

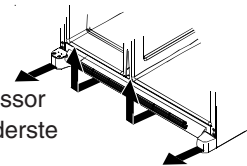

Glazen schappen

Verwijder de schap door de voorzijde op te tillen zodat de haken uit de metalen rail loskomen en door de schap vervolgens uit te trekken. Laat de schap op kamertemperatuur komen voorafgaand aan het schoonmaken.

Maak groeven op de volgende wijze schoon:

1. Verdun een mild reinigingsmiddel en breng de oplossing in de groeven aan met een zachte plastic borstel. Laat 5 minuten lang inwerken.
2. Spoei warm water in de groeven met een kraanspoeier.
3. Droog de schap grondig en plaats deze terug door de haken in de metalen rail te plaatsen en de voorzijde naar beneden te drukken.

Lampen verwijderen en vervangen

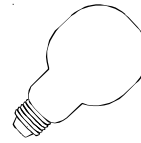

WAARSCHUWING

Om elektrische schokken die ernstig lichamelijk letsel of zelfs de dood tot gevolg kunnen hebben te vermijden, moet u de spanning van de koelkast uitschakelen voorafgaand aan het vervangen van lampen. Als u de spanning niet kunt uitschakelen door de stekker uit het stopcontact te halen, dient u de stop te verwijderen. Na de vervanging kunt u de spanning opnieuw inschakelen.



OPGELET

Om lichamelijk letsel of materiële schade te voorkomen, neemt u het volgende in acht:

- Laat de lampen afkoelen.
- Draag handschoenen wanneer u een lamp vervangt.



Hoe krijg ik het meeste waar voor mijn geld?

Deze koelkast is ontworpen als een van de zuinigste koelkasten die er bestaat. Verminder uw energieverbruik door het volgende in acht te nemen:

- Gebruik de koelkast bij normale woningtemperaturen tussen 13° en 43° C, weg van warmtebronnen of rechtstreeks zonlicht.
- Stel de regelknoppen van het koelgedeelte, het vriesgedeelte en de Chiller Fresh™ niet kouder in dan noodzakelijk.
- Houd het vriesgedeelte zo vol mogelijk.
- Houd de deurafdichtingen schoon en plooibaar. Vervang de afdichtingen indien deze versleten zijn.
- Houd de condensorspoelen schoon.

Bovenste koelgedeelte

1. Zoek de openingen waarin u uw vingers kunt plaatsen aan beide zijden van dit doorzichtige lichtschermbeschermer. Steek uw vingers erin en druk op beide zijden van dit scherm. Trek het naar beneden en verwijder het.
2. Verwijder de lampen.
3. Vervang deze door voor huishoudapparaten bestemde lampen van **maximaal 25 W**.
4. Plaats de bescherming van de lampen terug. Steek de voorste lipjes van het lichtschermbeschermer in de gaten van de voering, juist voor de lamp.
5. Klik de achterkant van de bescherming van de lampen vast.



Onderste koelgedeelte en vriesgedeelte zonder dispenser

1. Druk op de onderste lipjes (**A**) van het lichtschermbeschermer en trek dat recht naar voren uit.
2. Verwijder de lamp.
3. Vervang de lamp door een voor huishoudapparaten bestemde lamp, type Krypton E27, **van maximaal 25 W**.
4. Steek de bovenste lipjes (**B**) van het lichtschermbeschermer in de voering van de koelkast en klik het onderste deel vast over de lamp.

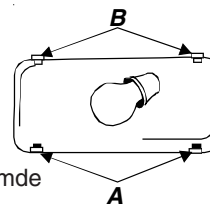

Vriesgedeelte met dispenser

1. Verwijder de ijsemmer door deze op te tillen en uit te trekken.
2. Verwijder deze deksel van de lampen door te drukken op het bovenste lipje (**A**) en deze deksel uit de voering te trekken.
3. Vervang de lampen door voor huishoudapparaten bestemde lamp, type Krypton E27, **van maximaal 25 W**.
4. Steek het onderste lipje (**B**) van het lichtschermbeschermer in de voering en klik het bovenste deel vast over de lamp.
5. Plaats de ijsemmer terug door deze naar binnen te schuiven tot deze hij vastklikt.

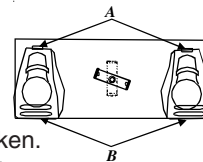

Ice 'N Water-dispenser

1. De lamp bevindt zich in de bovenkant van het frame van de dispenser. Schroef deze los en verwijder deze.
2. Vervang lampen door lampen van 230/240 volt en van maximaal 12 W. In de Crisper-lade bevinden zich extra lampen omdat deze niet overal lokaal verkrijgbaar zijn.



Voor u de reparatiedienst belt

De huidige koelkasten hebben nieuwe eigenschappen en zijn efficiënter qua energieverbruik. De schuimisolatie is bijzonder energiebesparend en isoleert uitstekend, maar dat soort isolatie absorbeert het geluid niet zo goed, met als gevolg dat sommige geluiden soms ongewoon klinken. U zult er echter snel aan wennen. Lees deze informatie alvorens u de reparatiedienst belt.

GELUIDEN

PROBLEEM	MOGELIJKE OORZAAK	OPLOSSING
Geklik	De regelknop van het vriesgedeelte (A) klikt wanneer de compressor start of stopt.	Normale werking
	De ontdooiingstimer (B) klikt als een elektrische klok en start en stopt de ontdooiingscyclus voortdurend.	Normale werking
Luchtstroom of gegons	De ventilator van het vriesgedeelte (C) en die van de condensor (D) produceren dit geluid.	Normale werking
Geklok of kolkend geluid	Het koelmiddel van de verdampers (E) en de warmtewisselaar (F) maakt dit geluid wanneer dit circuleert.	Normale werking
Gebons	De ijsblokjes van de ijsmachine (sommige modellen) vallen in de ijssemmer (G) .	Normale werking
	De koker van de ijsdispenser (H) wordt gesloten.	Normale werking
Getril	De compressor (I) maakt een trillend geluid terwijl deze draait.	Normale werking
	De koelkast staat niet waterpas.	Zie de <i>installatie-instructies</i> voor informatie over het waterpas plaatsen van uw koelkast.
Gezoem	De waterklep (J) van de ijsmachine (sommige modellen) zoemt ter hoogte van de aansluiting wanneer de ijsmachine met water wordt gevuld.	Normale werking
Gebrom	De ijsmachine (K) staat in de 'on' (aan)-positie zonder dat het water is aangesloten.	Doe dit lawaai ophouden door de arm van de ijsmachine omhoog te plaatsen, in de 'off' (uit)-positie. Raadpleeg de paragraaf <i>Automatische ijsmachine</i> in deze handleiding voor bijkomende informatie.
	De vijzel (L) (sommige modellen) broemt wanneer deze het ijs roert tijdens de productie.	Normale werking
	De compressor (I) kan tijdens de werking een hoog, schril geluid maken.	Normale werking
	Elektromagnetische klep (M) die het luik van de ijskoker bedient.	Normale werking

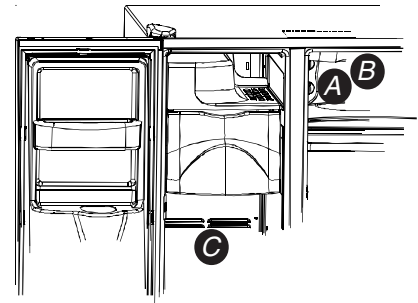
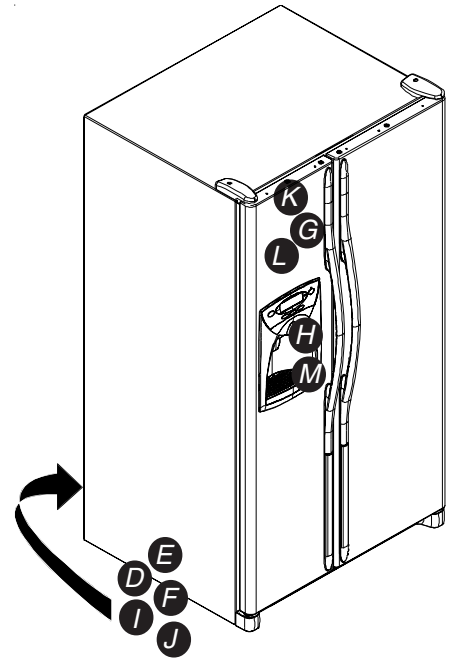

WERKING

De regelknoppen van het vriesgedeelte staan op 'on' (aan) en de lampjes branden, maar de compressor werkt niet.	De koelkast staat in de ontdooiingsmodus.	Normale werking. Wacht 40 minuten totdat de koelkast opstart.
De temperatuur in het Deli/Crisper-gedeelte is te hoog	De regelknoppen zijn te laag afgesteld.	Zie de paragraaf over het Deli/Crisper-systeem voor het afstellen van de regelknoppen.
	De regelknoppen van het vriesgedeelte zijn te laag afgesteld.	Zie het hoofdstuk over de regelknoppen in deze handleiding voor het afstellen van de regelknoppen.
	De lade bevindt zich in de verkeerde positie.	Zie de paragraaf over het Deli/Crisper-systeem voor de juiste positie van de lade.
De koelkast werkt niet	De stekker van de koelkast zit niet in het stopcontact.	Steek de stekker in het stopcontact.
	De regelknop van het vriesgedeelte staat niet op 'on' (aan).	Zie het hoofdstuk over de regelknoppen in deze handleiding.
	De zekering is gesprongen of de stroomonderbreker moet worden teruggesteld.	Vervang de gesprongen zekeringen. Controleer de stroomonderbreker en stel deze zo nodig terug.
	Er is een stroomonderbreking geweest.	Neem contact op met uw lokale elektriciteitsbedrijf om de stroomonderbreking te rapporteren.
De koelkast werkt nog altijd niet	De koelkast werkt slecht.	Trek de stekker van de koelkast uit het stopcontact en plaats de voedingsmiddelen in een andere koelkast. Als u geen andere koelkast hebt, plaats dan droog ijs in het vriesgedeelte om het voedsel koel te bewaren. De garantie dekt verlies van voedingsmiddelen niet. Neem contact op met de reparatiedienst als u hulp nodig hebt.
De temperatuur in het vak voor verse levensmiddelen is te laag	De condenserspoelen zijn vuil.	Maak de spoelen schoon volgens de instructies in de handleiding.
	De regelknoppen van het koel- of het vriesgedeelte zijn te hoog ingesteld.	Zie het hoofdstuk over de regelknoppen in deze handleiding voor het afstellen van de regelknoppen.
	De Beverage Chiller™ (sommige modellen) bevindt zich in de verkeerde positie.	Zie de paragraaf over de Beverage Chiller™ met temperatuurregeling voor de juiste positie.

Voor u de reparatiedienst belt

WERKING



PROBLEEM	MOGELIJKE OORZAAK	OPLOSSING
De temperatuur van de voedingsmiddelen lijkt te hoog.	De deur sluit niet juist.	De koelkast staat niet waterpas plaatsen. Zie de <i>installatie-instructies</i> voor informatie over het waterpassen van uw koelkast. Ga na of de afdichtingen goed zitten. Maak deze zo nodig schoon volgens de reinigingsinstructies in de handleiding. Ga na of binnenin de koelkast niets de deur blokkeert en verhindert dat deze goed wordt gesloten (bijv. slecht gesloten laden, ijsemers, te grote of slecht gestapelde containers of voedingsmiddelen, etc.).
	De regelknoppen moeten worden afgesteld.	Zie het hoofdstuk over de regelknoppen in deze handleiding voor het afstellen in de regelknoppen.
	De condensorspoelen zijn vuil.	Maak de condensorspoelen schoon volgens de reinigingsinstructies van de handleiding.
	Het luchtrooster achteraan is geblokkeerd bij meer dan 60 cm diepe modellen.	Ga na waar de voedingsmiddelen zich in de koelkast bevinden en zorg ervoor dat deze het rooster niet blokkeren. Het achterste luchtrooster bevindt zich achter de laden van de krokanthouder.
	De deur is vaak geopend of is lang open gebleven.	Open de deur minder lang. Schik het voedsel op een zodanig efficiënte manier dat de deur zo kort mogelijk wordt geopend. Laat de binnentemperatuur zich aanpassen voor de tijd die de deur heeft opengestaan.
	Er zijn nog maar kort geleden voedingsmiddelen aan de koelkast toegevoegd.	Laat de pas toegevoegde voedingsmiddelen op de temperatuur van het koel- of vriesgedeelte komen.
	De koelkast heeft een geur	Het vak is vuil of bevat voedsel dat een geur afgeeft.
De luchtfilter (sommige modellen) dient te worden vervangen.		Vervang de luchtfilter.
Er worden waterdruppels gevormd op de buitenkant van de koelkast	Ga na of de afdichting van de deur goed zit.	Maak zo nodig de afdichtingen schoon volgens de reinigingsinstructies in de handleiding.
	Te hoge vochtigheidsgraad.	Normaal in geval van een hoge vochtigheidsgraad.
	De regelknoppen moeten worden afgesteld.	Zie het hoofdstuk over de regelknoppen in deze handleiding voor het afstellen van de regelknoppen.
Er worden waterdruppels gevormd op de binnenkant van de koelkast	De vochtigheidsgraad is te hoog of de deur is te vaak geopend.	Zie het hoofdstuk over de regelknoppen in deze handleiding voor het afstellen van de regelknoppen.
	Ga na of de afdichting van de deur goed zit.	Open de deur minder lang. Schik het voedsel op een zodanig efficiënte manier dat de deur zo kort mogelijk wordt geopend. Maak zo nodig de afdichtingen schoon volgens de reinigingsinstructies in de handleiding.
	Normale werking.	Lees het gedeelte over geluiden in het hoofdstuk Voor u de reparatiedienst belt in deze handleiding.
De koelkast of de ijsmachine maken ongewone of te luide geluiden	Normale werking.	Lees het gedeelte over geluiden in het hoofdstuk Voor u de reparatiedienst belt in deze handleiding.
De laden van het Deli/Crisper-systeem en/of die van de Crisper-lade kunnen niet naar behoren worden gesloten	Door de inhoud van de lade of de plaatsing van het voedsel in het gedeelte rond dit vak kan het zijn dat de lade niet goed kan worden gesloten.	Verplaats de voedingsmiddelen en de containers zodat ze niet kunnen verhinderen dat de laden goed sluiten.
	De lade bevindt zich niet in de juiste positie.	Zie het hoofdstuk over het Deli/Crisper-systeem en/of de Crisper-lade van de Crisper-lade voor de juiste plaatsing.
	De koelkast staat niet waterpas.	Zie de <i>installatie-instructies</i> voor informatie over het waterpas plaatsen van de koelkast.
	De laderails zijn vuil of moeten worden schoongemaakt.	Maak de laderails schoon met warm zeepwater. Spoel en droog grondig. Breng een dun laagje vaseline aan op de laderails.
	De deuren zijn vaak geopend of zijn lang open gebleven.	Open de deur minder lang. Schik het voedsel op een zodanig efficiënte manier dat de deur zo kort mogelijk wordt geopend. Laat de binnentemperatuur zich aanpassen voor de tijd die de deur heeft opengestaan.
De koelkast draait te vaak	De vochtigheid of de temperatuur in de omgeving is hoog.	Normale werking.
	Er zijn nog maar kort geleden voedingsmiddelen aan de koelkast toegevoegd.	Laat de recent toegevoegde voedingsmiddelen zich aanpassen aan de temperatuur van het koel- of vriesgedeelte.
	De koelkast is blootgesteld aan hitte ten gevolge van de omgeving of van apparaten in de buurt.	Onderzoek de omgeving van de koelkast. Verplaats deze eventueel om deze efficiënter te doen draaien.
	De condensorspoelen zijn vuil.	Maak de condensorspoelen schoon volgens de reinigingsinstructies in de handleiding.

Voor u de reparatiedienst belt

WERKING  (vervolg)

PROBLEEM	MOGELIJKE OORZAAK	OPLOSSING
De koelkast draait te vaak (vervolg)	De regelknoppen moeten worden afgesteld.	Zie het hoofdstuk over de regelknoppen in deze handleiding voor het afstellen van de regelknoppen.
	De deur sluit niet goed	De koelkast staat niet waterpas. Zie <i>de installatie-instructies</i> voor informatie over het waterpas plaatsen van de koelkast. Ga na of binnenin de koelkast niets de deur blokkeert en verhindert dat deze goed wordt gesloten (bijv. slecht gesloten laden, ijssemers, te grote of slecht gestapelde containers of voedingsmiddelen, etc.). Ga na of de afdichtingen goed zitten. Maak deze zo nodig schoon volgens de reinigingsinstructies in de handleiding.

IJS EN WATER

Het water lijkt troebel	Het water bevat lucht of luchtbellen.	Dit is normaal wanneer de dispenser voor het eerst wordt gebruikt. De troebelheid verdwijnt geleidelijk.
Er zitten deeltjes in het water en/of de ijsblokjes.	Koolpoeder van waterfiltercassette.	De eerste hoeveelheden water die uit de cassette komen, kunnen onschadelijk koolpoeder bevatten dat door de cassette wordt afgegeven. De deeltjes kunnen worden geconsumeerd. Deze verdwijnen geleidelijk.
	Door de mineraalconcentraties in het water worden deeltjes gevormd wanneer het water bevroert en smelt.	De deeltjes zijn ongevaarlijk en komen in water voor. Deze zijn heel normaal.
Er branden geen lampjes op het regelpaneel van de dispenser (sommige modellen)	De deur van het vriesgedeelte is niet gesloten.	Controleer of de deur van het vriesgedeelte gesloten is. Het lampje van de regelknop gaat uit wanneer de deur van het vriesgedeelte openstaat.
	De stekker van de koelkast zit niet in het stopcontact.	Steek de stekker van de koelkast in het stopcontact.
	De zekering is gesprongen of de stroomonderbreker moet worden teruggesteld.	Vervang gesprongen zekeringen. Ga na of er geen stroomonderbrekers zijn uitgeschakeld.
	Er is een stroomonderbreking geweest.	Neem contact op met uw lokale elektriciteitsbedrijf om de stroomonderbreking te rapporteren.
Wanneer de kussentjes ingedrukt worden, wordt noch water noch ijs geproduceerd (sommige modellen)	De deur van het vriesgedeelte is niet gesloten.	Controleer of de deur van het vriesgedeelte gesloten is. Het lampje van de regelknop gaat uit wanneer de deur van het vriesgedeelte openstaat.
	De regelknoppen zijn vergrendeld.	Zie de instructies in verband met de regelknoppen van de dispenser.
	Het waterreservoir wordt gevuld.	Bij het eerste gebruik begint de dispenser pas na ongeveer 45 seconden te werken terwijl het ingebouwde waterreservoir wordt gevuld.
	De ijsmachine of de met een ijsmachine uitgeruste koelkast is nog maar net geïnstalleerd of er is zopas een grote hoeveelheid ijs gebruikt.	De ijsproductie begint na 24 uur. Het opnieuw vullen van de ijsmachine duurt ook 24 uur.
	De waterfilter is verstopt of moet worden vervangen.	Vervang de waterfilter.
De ijsmachine produceert onvoldoende ijs of het ijs is misvormd (sommige modellen)	De ijsmachine is nog maar net geïnstalleerd of er is zopas een grote hoeveelheid ijs gebruikt.	De ijsproductie begint na 24 uur. Het opnieuw vullen van de ijsmachine duurt ook 24 uur.
	De waterdruk is te laag.	De klep kan beginnen te lekken als de waterdruk laag is. Voor een goede werking moet de waterdruk 20 à 100 pond per vierkante inch bedragen. Een minimumdruk van 35 pond per vierkante inch wordt aanbevolen voor koelkasten met een waterfilter.
	De waterfilter is verstopt of moet worden vervangen.	Vervang de waterfilter.
De ijsmachine produceert geen ijs (sommige modellen)	De arm van de ijsmachine bevindt zich niet in de juiste positie	Controleer of de arm van de ijsmachine naar beneden is gericht. Raadpleeg de paragraaf <i>Automatische ijsmachine</i> in deze handleiding voor bijkomende informatie.
	De leidingwatertoevoer bereikt de waterklep niet	Lees de werkwijze voor wateraansluiting in <i>de installatie-instructies</i> .
	Er zitten kinken in de waterleidingen.	Schakel de watertoevoer uit en verwijder de kinken. Als dat niet mogelijk is, moeten de leidingen worden vervangen.
	De waterdruk is te laag.	Voor een goede werking moet de waterdruk 20 à 100 pond per vierkante inch bedragen. Een minimumdruk van 35 pond per vierkante inch wordt aanbevolen voor koelkasten met een waterfilter.
	Controleer de temperatuur van het vriesgedeelte.	Lees het hoofdstuk over de regelknoppen in deze handleiding voor hulp inzake het afstellen van de regelknoppen. De temperatuur van het vriesgedeelte moet tussen -17° C en -18° (0 to 2° F) liggen voor de ijsproductie.
	De ijssemmer bevindt zich niet op de juiste plek.	Zie de paragraaf over de ijssemmer voor de juiste installatie en uitlijning.

Voor u de reparatiedienst belt

IJS EN WATER



PROBLEEM	MOGELIJKE OORZAAK	OPLOSSING
De ijsmachine produceert geen ijs (sommige modellen – vervolg)	Verkeerde waterklep.	Lees de werkwijze voor wateraansluiting in <i>de installatie-instructies</i> . Zelfborende kleppen en zadelleppen van 3/16 inch veroorzaken lage waterdruk, waardoor de leiding metertijd verstopt kan raken. De fabrikant is niet aansprakelijk voor materiële schade door een slechte installatie of wateraansluiting.
De koelkast verliest water	Gebruik van plastic buizen voor wateraansluiting.	De fabrikant raadt het gebruik van koperen leidingen aan voor de installatie. Plastic is minder duurzaam en kan lekkage veroorzaken. De fabrikant is niet aansprakelijk voor materiële schade door een slechte installatie of wateraansluiting.
	Verkeerde waterklep.	Lees de werkwijze voor wateraansluiting in <i>de installatie-instructies</i> . Zelfborende kleppen en zadelleppen van 3/16 inch veroorzaken lage waterdruk, waardoor de leiding metertijd verstopt kan raken. De fabrikant is niet aansprakelijk voor materiële schade door een slechte installatie of wateraansluiting.
Er vormt zich ijs in de inlaatleiding naar de ijsmachine	Lage waterdruk.	Voor een goede werking moet de waterdruk 20 à 100 pond per vierkante inch bedragen. Een minimumdruk van 35 pond per vierkante inch wordt aanbevolen voor koelkasten met een waterfilter.
	Te hoge temperatuur in het vriesgedeelte.	Lees het hoofdstuk i.v.m. de regelknoppen in deze handleiding voor hulp inzake het afstellen van de regelknoppen. De temperatuur van het vriesgedeelte moet tussen -18° en -17° C (0 to 2° F) liggen voor de ijsproductie.
Het water stroomt trager dan normaal	Lage waterdruk.	Voor een goede werking moet de waterdruk 20 à 100 pond per vierkante inch bedragen. Een minimumdruk van 35 pond per vierkante inch wordt aanbevolen voor koelkasten met een waterfilter.
	Verkeerde waterklep.	Lees de werkwijze voor wateraansluiting in <i>de installatie-instructies</i> . Zelfborende kleppen en zadelleppen van 3/16 inch veroorzaken lage waterdruk, waardoor de leiding na verloop van tijd verstopt kan raken. De fabrikant is niet aansprakelijk voor materiële schade door een slechte installatie of wateraansluiting.
	Kinken in waterinlaatleidingen.	Schakel de watertoevoer uit en verwijder de kinken. Als dat niet mogelijk is, moeten de leidingen worden vervangen.
	De waterfilter is verstopt en moet worden vervangen.	Vervang de waterfilter.
Het water van de dispenser is niet koud	De koelkast is kort geleden geïnstalleerd	Het duurt ongeveer 12 uren voordat het water in het reservoir afgekoeld is.
	Er is geen water meer in het reservoir.	
	Het water is blijven staan in de waterleidingen buiten het reservoir en is opgewarmd tot kamertemperatuur.	Giet dit eerste glas water weg en vul het opnieuw.

Gegevens over de waterfilter

Amana[®]

Blad met systeem- en prestatiegegevens
Waterfiltercassette voor koelkast – Model OWF-51

Specificaties

Debiet (maximum)	0,75 GPM (2,83 L/min.)
Nominale levensduur OWF51-NI300 (maximum)	300 gallon/ 1135 liter
Nominale levensduur OWF51-WI500 (maximum)	500 gallon/ 1892 liter
Maximale bedrijfstemperatuur	38° C/100° F
Vereiste minimumdruk	35 psi/ 138 kPa
Minimale bedrijfstemperatuur	1° C (33° F)
Maximale bedrijfsdruk	120 psi/ 827 kPa

Algemene gebruiksvoorwaarden: Lees dit blad met prestatiegegevens en vergelijk het vermogen van deze koelkast met uw eigenlijke behoeften inzake waterbehandeling.

Gebruik dit product NIET op plekken waar het water microbiologisch onveilig is of waar de kwaliteit van het water onbekend is zonder de nodige ontsmetting voor of na het gebruik van het systeem. Een systeem dat gecertificeerd is voor de reductie van cysten, mag worden gebruikt als het water dat eventueel filtreerbare cysten bevat, ontsmet is.

Het intrekbare waterfiltersysteem is uitgerust met een OWF-51-reservecassette (raadpleeg uw distributeur om te bestellen). De filtercassette moet tijdig worden vervangen voor de goede werking van dit filtersysteem. Lees het van toepassing zijnde hoofdstuk van deze handleiding voor de algemene werking, het vereiste onderhoud en het oplossen van eventuele problemen.

Dit systeem is getest conform de normen ANSI/NSF 42 en 53 voor de reductie van onderstaande stoffen. De concentratie van de aangegeven stoffen die zich in het water bevinden dat het systeem binnenstroomt, is verminderd tot een hoeveelheid die lager is dan of gelijk is aan de toegestane limiet voor het water dat het systeem verlaat, volgens de voorschriften van de normen ANSI/NSF 42 en 53.

Prestatiegegevens*

Stof	Concentratie binnenkomend water	Afvalwater	Gemiddelde reductie (%)	Max. afval	Min. vereiste reductie	pH inlaat
Lood	0,15 mg/L +/- 10%	0,001 mg/L	99,33%	0,001 mg/L	0,010 mg/L	6,5
Lood	0,15 mg/L +/- 10%	0,002 mg/L	98,66%	0,003 mg/L	0,010 mg/L	8,5
Cyste	50.000/L	1/L	99,99%	3/L	>99,95%	n.v.t.
Troebelheid	11 +/- 1 NTU	0,12 NTU	98,98%	0,18 NTU	0,5 NTU	n.v.t.
Lindaan	0,002 mg/L +/- 10%	0,00005 mg/L	97,62%	0,00005 mg/L	0,00002 mg/L	n.v.t.
Atrazine	0,009 mg/L +/- 10%	0,0002 mg/L	97,93%	0,0006 mg/L	0,003 mg/L	n.v.t.
Chloor	2,0 mg/L +/- 10%	0,09 mg/L	95,26%	0,17 mg/L	+/- 75%	n.v.t.
Deeltjes**	Minimaal 10.000 deeltjes/mL	900/mL	99,68%	2.400/mL	+/- 85%	n.v.t.
2,4-D	0,210 mg/L +/- 10%	45,45 ug/L	84,42%	100 ug/L	0,0017 mg/L	n.v.t.
Asbest	10 ⁷ à 10 ⁸ vezels/L; vezels langer dan 10 micrometer	0,16 MFL/mL	99,96%	0,16 MFL/mL	99%	n.v.t.

* Getest met een debiet van 0,75 GPM (2,83 L/min.) en een maximumdruk van 120 psi (827 kPa) onder normale labomstandigheden. Werkelijke prestaties kunnen variëren. Getest volgens Health Claim Performance en gecertificeerd door NSF International.

** Grootte van deeltjes – bereik testclassificatie. Gebruikte deeltjes: 0,5 à 1 micron.

Pentapure, Incorporated

1000 Apollo Road
Eagan, Minnesota U.S.A.
EPA EST #35917-MN-1



Getest en gecertificeerd door NSF International conform ANSI/NSF-normen 42 en 53 voor modellen OWF50-WI500 en OWF50-NI300 met betrekking tot:

Norm 42: esthetische effecten
Smaak- en geurreductie
Chloorreductie
Mechanische filtereenheid
Reductie van deeltjes klasse 1

Norm 53: gezondheidseffecten
Chemische reductie-eenheid
Reductie van lood, atrazin, lindaan en 2,4-D
Mechanische filtereenheid
Reductie van cyste, troebelheid en asbest

Grazie per aver acquistato questo frigorifero !

Si prega di leggere integralmente il presente Manuale d'uso, che contiene tutte le istruzioni necessarie per la manutenzione del frigorifero.

Ogni intervento da eseguire in garanzia deve essere condotto da un Centro Assistenza autorizzato. Il produttore raccomanda inoltre di contattare un centro di assistenza tecnica autorizzato qualora sia necessario un intervento di riparazione dopo la scadenza della garanzia. Contattare il distributore di zona per trovare il Centro Assistenza autorizzato più vicino.

Il modulo qui sotto riportato deve essere compilato e consegnato insieme al prodotto ogni volta che ci si rivolge al Centro Assistenza. Le informazioni relative al prodotto si trovano sulla targhetta recante il numero di matricola, che si trova sul soffitto dello scomparto per cibi freschi.

Modello _____

Numero 'P' _____

Numero di matricola _____

Data di acquisto _____

Nome del rivenditore _____

Indirizzo del rivenditore _____

N° di telefono del rivenditore _____

Prima di rivolgersi al Centro Assistenza

Avete un problema? Risparmiatevi il fastidio di inutili chiamate ai centri di assistenza; consultate la sezione "Prima di chiamare l'assistenza" del manuale dell'utente.

Il vostro nuovo frigorifero è stato progettato e realizzato con cura secondo i più elevati standard di qualità e dovrebbe quindi assicurarvi un funzionamento soddisfacente e affidabile. Tuttavia, come tutti i prodotti meccanici, può richiedere occasionalmente alcune messe a punto, sostituzioni di componenti o manutenzione. Qualora abbiate bisogno di assistenza, rivolgetevi al rivenditore presso il quale avete acquistato il frigorifero.

Fornire i seguenti dati:

- modello
- numero di fabbricazione
- numero di serie e tutti gli altri dati riportati sulla targhetta seriale del modello
- illustrare brevemente il problema che si sta riscontrando.

Lo spazio nella parte sinistra della pagina è stato inserito perché possiate annotare dati importanti relativi al prodotto.

Conservare con cura le istruzioni per ogni esigenza futura!

Conservare il presente manuale e lo scontrino di acquisto del frigorifero in un luogo sicuro in cui potrete prontamente trovarli in caso di necessità di intervento in garanzia.

Cosa devo fare se il mio frigorifero ha caratteristiche diverse?

Il presente manuale contiene informazioni su tutte le versioni disponibili del prodotto. Chi fosse interessato all'acquisto di altri articoli disponibili per l'elettrodomestico, può contattare il distributore di zona.

Indice

Introduzione	171
Indice	171
Informazioni importanti sulla sicurezza	172
Installazione	173
Trasporto	173
Scelta del luogo di installazione	173
Montaggio e smontaggio delle maniglie	173
Bilanciamento del frigorifero	175
Regolazione delle manopole per il controllo della temperatura	176
Impianto di filtraggio	177
Scomparti per cibi freschi	178
Ripiani interni	178
Scomparti sul lato interno della porta	179
Cassetti	180
Caratteristiche del freezer	181
Caratteristiche principali	181
Ripiani	182
Conservazione di prodotti nel lato interno della porta	182
Caratteristiche dell'erogatore	183
Caratteristiche principali	183
Funzionamento dell'erogatore dell'acqua	183
Caratteristiche dei comandi (controllo a 5 pulsanti)	184
Caratteristiche di controllo (Controllo elettronico)	185
Consigli e cura dell'elettrodomestico	188
Pulizia del frigorifero	188
Sostituzione delle lampadine	189
Prima di rivolgersi al Centro Assistenza	190
Specifiche del filtro dell'acqua	194

Vista di insieme della macchina

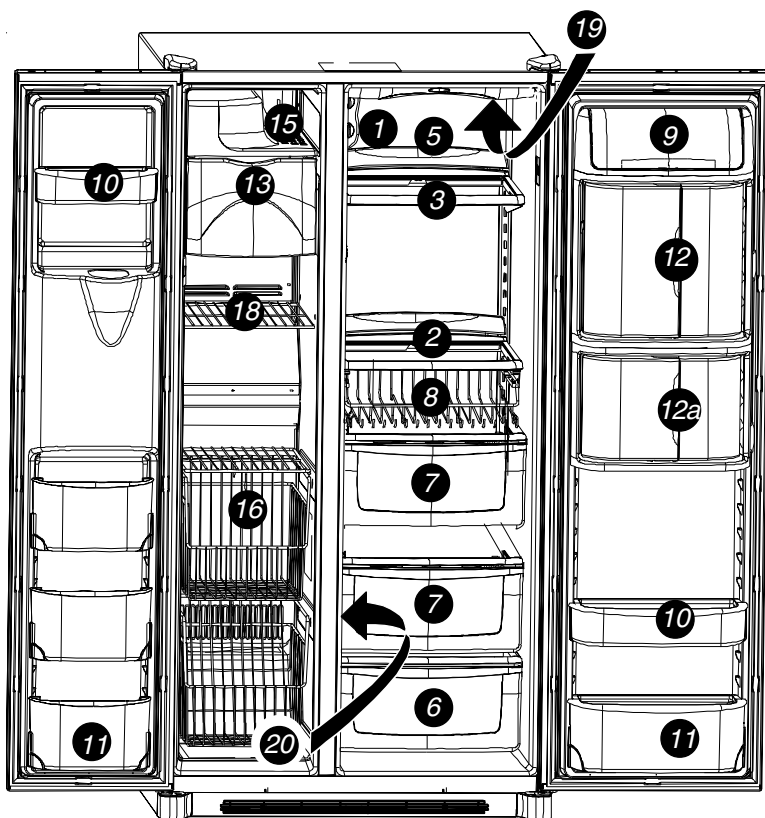

1. Comandi Temp Assure®
 2. Ripiano salvagocce Spill Saver™
 3. Ripiano salvagocce scorrevole Spill Saver™ Easy Glide™
 4. Ripiani a scorrimento laterale Side Glide™, non illustrati
 5. Prolunghe ripiani posteriori
 6. Cassetto Dell/Crisper per frutta e verdura
 7. Cassetto per frutta e verdura
 8. Scomparto per bevande Beverage Organizer™
 9. Scomparto latticini
 10. Secchielli lato interno porta
 - 10a. Bracci afferra-oggetto per secchielli - non illustrati
 11. Secchiello estraibile
 12. Raffredda-bevande Beverage Chiller™
 - 12a. Mini Beverage Chiller™
 13. Vaschetta per il ghiaccio
 14. Formaggiaccio – non illustrato
 15. Ripiano per gelati
 16. Sistema Stor-Mor®
 17. Ripiani metallici sospesi – non illustrati
 18. Ripiano fisso per congelatore
 19. Filtro dell'acqua – non illustrato
 20. Filtro dell'aria – non illustrato
 21. Illuminazione – non illustrata
- Ripiano cibi freschi superiore
Ripiano cibi freschi inferiore
Congelatore
Erogatore (dispenser)

Informazioni importanti sulla sicurezza

Simboli, parole, etichette che danno indicazioni sulla sicurezza



PERICOLO

PERICOLO: Rischio immediato e **SICURO** di ferimento grave o morte delle persone.



ATTENZIONE

ATTENZIONE: Rischio o procedura non sicura che **POTREBBE** causare il ferimento grave o la morte delle persone.



AVVERTENZA

AVVERTENZA: Evitare comportamenti rischiosi e azzardati che **POTREBBERO** causare ferimento grave o morte.

Istruzioni importanti relative alla sicurezza

Gli avvisi e le istruzioni relative alla sicurezza contenute nel presente manuale non possono comprendere tutte le possibili situazioni in cui potrebbe esservi un rischio. Perciò durante l'installazione, la manutenzione e il funzionamento del frigorifero sarà comunque necessario attenersi ai normali principi di buon senso, cautela ed attenzione. Contattare sempre il rivenditore, distributore, il centro assistenza o il produttore per qualsiasi problema o situazione insolita.



PERICOLO

Per ridurre al minimo il rischio di ferimento o morte, si raccomanda di attenersi alle seguenti misure precauzionali fondamentali:

Smaltimento del frigorifero

IMPORTANTE: Accade ancora oggi che dei bambini rimangano intrappolati nei frigoriferi e finiscano col morire soffocati. I frigoriferi buttati via o abbandonati come rottami sono pericolosi, anche se lasciati in queste condizioni solo per pochi giorni. Dunque, quando si intende gettare via un frigorifero, si prega di attenersi rigorosamente alle istruzioni indicate qui sotto per evitare ogni incidente.

PRIMA DI ELIMINARE FRIGORIFERI O CONGELATORI VECCHI:

- Smontare le porte.
- Lasciare i ripiani al loro posto in modo che i bambini non possano arrampicarsi all'interno dell'elettrodomestico.

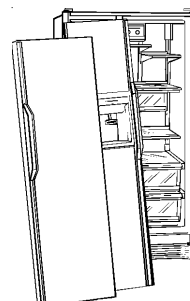

Installazione

Le seguenti istruzioni costituiscono un valido aiuto nell'installazione del frigorifero. Amana declina ogni responsabilità per installazioni non corrette.

Seguire attentamente le seguenti fasi...

I collegamenti elettrici dovranno essere effettuati da personale tecnico qualificato in conformità alle istruzioni d'installazione di seguito riportate. Misurare la luce della porta e l'altezza e profondità del frigorifero. All'occorrenza, togliere maniglie o porte. Il tecnico dovrà inoltre:

1. Attenersi scrupolosamente alle normative di collegamento idrico ed elettrico locali;
2. Completare i collegamenti idrici prima dei collegamenti per l'alimentazione elettrica.

Le eventuali riparazioni o sostituzioni di cavi d'alimentazione dovranno essere effettuate solo da personale tecnico qualificato.

Requisiti d'installazione

1. Installare su una presa con messa a terra usando un cavo di alimentazione con connessione a Y separato per circuiti da 230-240 V, 50 Hz., 10A.
2. Proteggere le pavimentazioni delicate con cartoni o stracci.
3. Effettuare l'installazione su pavimentazione in grado di sostenere un peso di Kg. 429.
4. Lasciare 5 mm di spazio a lato del frigorifero; per modelli con una profondità maggiore di 60 cm lasciare 12,7 mm di spazio sopra al frigorifero.
5. **Modelli con profondità di oltre cm. 60.**

Rifilare gli angoli del controlato superiore a 45° se il controlato superiore sporge di mm. 25.

Lasciare 5 mm di spazio ad entrambi i lati del frigorifero e 7 mm nella parte superiore per facilitare l'installazione ed il livellamento. Non è necessario uno spazio minimo dietro al frigorifero.

Come togliere la base di legno

AVVERTENZA

Per evitare rischi di lesioni fisiche o danni materiali, la base di legno dovrà essere tolta da due persone.

1. Assicurarsi che le porte restino ben chiuse e non si aprano improvvisamente, fissandole con nastro adesivo.
2. Inserire il carrello sotto al frigorifero.
3. Proteggere il frigorifero con una coperta o un panno imbottito morbido. Avvolgere la fascetta attorno al frigorifero e mettere la gomma spugnosa che si trova nel cartone di spedizione sotto la fascetta. Tendere saldamente la fascetta.
4. Abbassare il carrello verso il pavimento con la maniglia del carrello tutta in basso.
5. Togliere i due bulloni superiori dalla slitta.
6. Riportare il frigorifero e il carrello in posizione verticale. Togliere la fascetta.
7. Inserire il carrello sotto il lato opposto del frigorifero.
8. Ripetere le procedure dei punti da 3 a 5.
9. Rimuovere la base di legno.
10. Riportare il frigorifero e il carrello in posizione verticale e togliere il carrello.

IMPORTANTE:

Non lasciare il frigorifero su un lato più del tempo necessario per togliere i bulloni.

Montaggio e smontaggio di porte e maniglie

- Far eseguire queste operazioni da personale tecnico qualificato.

Installazione

Montaggio e smontaggio delle maniglie

Le maniglie si trovano all'interno dello scomparto per cibi freschi del frigorifero. Pezzi di rifinitura, spine e tutti gli accessori si trovano nella confezione contenente tutta la documentazione dell'elettrodomestico.

Maniglie a tutta lunghezza (non in acciaio inossidabile)

1 Togliere le due viti a testa esagonale da 6 mm dalla base del frigorifero e dalla porta del congelatore.

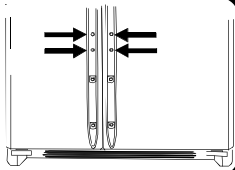

3 Inserire le viti tolte come da istruzione al punto 1 nei fori per viti che si trovano nella parte bassa della sezione delle maniglie.

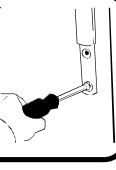

2 Allineare le maniglie della porta ai gruppi superiore ed inferiore dei fermagli della porta, poi farle scorrere verso il basso finché i fori per le viti che si trovano nella parte inferiore delle maniglie non combaciano con i fori per le viti della porta.

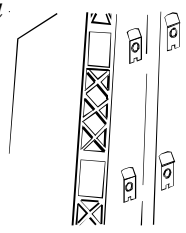

4 Inserire a scatto il pezzo di rifinitura sopra la zona delle maniglie e i fermi della parte inferiore della porta.



Come smontare le maniglie dopo l'installazione iniziale...

- Eseguire le operazioni riportate ai punti 3 e 4 in senso inverso.

NOTA: L'avvitatura può risultare stretta. Quando si intende smontare le maniglie, è necessario tirare con forza verso l'alto.

Maniglie a media lunghezza (non in acciaio inossidabile)

1 Togliere le quattro viti a testa esagonale da 6 mm dalla parte inferiore e superiore delle porte.

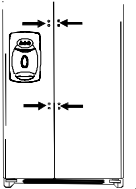

3 Inserire a scatto la rifinitura colorata per le maniglie sui fori per le viti sia in alto che in basso sulle maniglie.

- Inserire la rifinitura a scatto introducendo per prima l'estremità rotonda più larga.



2 Allineare le maniglie della porta con i fori per le viti ed inserire le viti tolte al punto precedente.

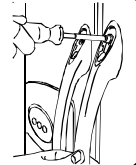

Come smontare le maniglie dopo l'installazione iniziale...

Potrebbe essere necessario smontare le maniglie per esigenze di trasporto del frigorifero in ambienti di dimensioni limitate.

- Eseguire le operazioni riportate ai punti 2 e 3 in senso inverso.

IMPORTANTE: Per non danneggiare le maniglie, utilizzare l'estremità di un cacciavite a lama piatta avvolta in del nastro protettivo per togliere la rifinitura colorata delle maniglie.



ATTENZIONE

Per non rischiare infortuni gravi causati da bordi taglienti, fare molta attenzione durante la rimozione e l'installazione delle maniglie.

Modelli in acciaio inossidabile

1 Allentare il fermaglio per la porta situato in basso sul frigorifero con una chiave a bussola esagonale da 6 mm.



3 Inserire l'altra estremità della maniglia nel fermaglio superiore della porta e far scorrere verso l'alto il più possibile.

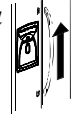

2 Individuare l'ubicazione del foro predisposto alla base della maniglia ed inserire l'estremità cava della maniglia nel fermaglio inferiore della porta.



4 Inserire la chiave a bussola esagonale da 6 mm nella base della maniglia e serrare avvitando.

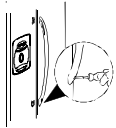

Montaggio delle maniglie *continua*

Maniglie in acciaio inossidabile *continua*

5 Introdurre la vite nel foro predisposto.



6 Ripetere i passi da 2 fino a 5 per il montaggio della maniglia del congelatore.

Come smontare le maniglie dopo l'installazione iniziale...

- Seguire istruzioni dal punto 2 al punto 5 procedendo in senso inverso.

IMPORTANTE: Per non danneggiare le maniglie, utilizzare l'estremità di un cacciavite a lama piatta avvolta da nastro protettivo per togliere il maschio della vite.



Collegamento alla rete di fornitura idrica

- Fare eseguire tale collegamento da un tecnico qualificato.

Bilanciamento del frigorifero

AVVERTENZA

- Onde evitare di danneggiare le pareti ed il pavimento, proteggere i pavimenti in vinile leggero o altro con cartone, stracci o altri tipi di materiali protettivi.
- Per non danneggiare o rompere i bulloni di regolazione, non utilizzare utensili elettrici per bilanciare il frigorifero.
- L'altezza del frigorifero **NON DEVE** essere inferiore ai 173,9 cm (meno le cerniere e la calotta), altrimenti si potrebbero danneggiare i componenti sottostanti.

Materiale necessario

- una chiave a bussola esagonale 3/8" • una livella

1 Smontare la mascherina inferiore e le calotte a cerniera che proteggono il fondo.

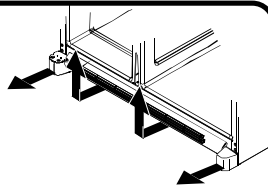

- Per togliere queste parti, aprire entrambe le porte a 180°, o comunque il più possibile.

2 Girare le due viti di regolazione (A) anteriori in senso orario per sollevare e in senso antiorario per abbassare.

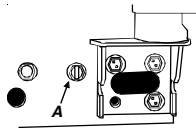

3 Girare le due viti di regolazione (B) posteriori in senso orario per sollevare e in senso antiorario per abbassare.

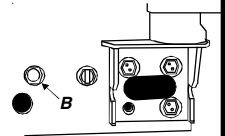

4 Controllare con la livella che vi siano 6 mm di inclinazione sul retro per assicurare la chiusura corretta delle porte.

- Se il frigorifero è allineato e stabile, rimettere a posto la mascherina inferiore.

Cosa fare se le porte non sono allineate?

- Individuare la porta più alta e girare la vite di regolazione anteriore in senso antiorario. Continuare a girare finché le porte non saranno allineate.
- Se durante questa operazione si raggiunge il punto massimo di regolazione e le porte non sono ancora allineate, sollevare l'altra porta girando la vite di regolazione anteriore in senso orario.
- Rimettere a posto la mascherina inferiore.

Che cosa fare se il frigorifero non è perfettamente stabile?

- Girare la vite di regolazione posteriore in senso orario per sollevare l'angolo in cui il frigorifero non è perfettamente stabile.
- Rimettere a posto la mascherina inferiore.

Installazione

Regolazione delle manopole per il controllo della temperatura

Questo frigorifero è stato concepito per il funzionamento in ambiente domestico a temperature comprese tra i 13° ed i 43°C.

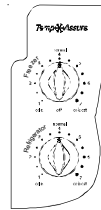

1 Individuare le manopole per il controllo della temperatura del frigorifero e del congelatore, che si trovano sulla parte alta della parete sinistra nella parte dell'elettrodomestico destinata ai cibi freschi e metterle entrambe su 4.

IMPORTANTE: Se la manopola della temperatura del congelatore è in posizione di Off (spento) non funzionerà nessuna delle due parti del frigorifero.

4 Controllare che la temperatura della zona per i cibi freschi sia compresa tra i 3° e i 4°C.

- Se la temperatura è troppo alta (+ caldo), portare la manopola sulla temperatura immediatamente superiore.
- Se la temperatura è troppo bassa (+ freddo), portare la manopola sulla temperatura immediatamente inferiore.
- Attendere da 5 a 8 ore prima di verificare se la regolazione ha avuto effetto.

2 Attendere 24 ore prima che la temperatura si stabilizzi.

IMPORTANTE: Data la particolare conformazione dell'apparecchio, si consiglia di cominciare sempre a regolare la temperatura della zona congelatore.

3 Controllare che la temperatura del congelatore sia compresa tra -17° e -16°C.

- Se la temperatura è troppo alta (+ caldo), portare la manopola sulla temperatura immediatamente superiore.
- Se la temperatura è troppo bassa (+ freddo), portare la manopola sulla temperatura immediatamente inferiore.
- Attendere da 5 a 8 ore prima di verificare se la regolazione ha avuto effetto.

5 Se necessario, ripetere l'operazione.

Come si esegue il test della temperatura?



Materiale necessario

- 2 termometri che misurino temperature comprese tra -21° e 10°C
- 2 bicchieri

Per il congelatore

- Mettere il termometro in un bicchiere pieno di olio vegetale al centro del congelatore e procedere con il punto n° 3 delle istruzioni per la *Regolazione della temperatura*.

Per il frigorifero

- Mettere il termometro in un bicchiere pieno di acqua al centro dell'elettrodomestico e procedere con il punto n° 3 delle istruzioni per la *Regolazione della temperatura*.

Modelli con controllo elettronico della temperatura

1 Per impostare la temperatura del freezer, usare il pulsante accanto al pulsante . Si raccomanda di impostare la temperatura tra -17 e -16°C (0° - 2° F).

- Usare il pulsante per aumentare la temperatura del vano freezer o per abbassarla.
- Premere per confermare le impostazioni eseguite.

2 Per impostare la temperatura del vano alimenti freschi usare il pulsante accanto al pulsante . Si raccomanda di impostare la temperatura tra 3 e 4°C (38° - 40° F).

- Usare il pulsante per aumentare la temperatura del vano alimenti freschi o per abbassarla.
- Premere per confermare le impostazioni eseguite.

3 Attendere 24 ore per lasciar stabilizzare la temperatura.

NOTA: Quando si regola la temperatura di un'unità già in funzione, sono sufficienti 5 - 8 ore perché le temperature impostate abbiano effetto.

Impianto di filtraggio...

Montaggio e smontaggio dell'impianto di filtraggio dell'acqua

⚠ ATTENZIONE

Per evitare di contrarre malattie anche letali, non utilizzare l'elettrodomestico dove l'acqua non sia sicura o sia di qualità non nota e senza una adeguata disinfezione prima o dopo l'utilizzo del filtro.

⚠ AVVERTENZA

- Bypassando la cartuccia NON SI FILTRA l'acqua. Accertarsi di avere una cartuccia di ricambio di scorta per quando si rende necessario cambiare il filtro.
- Se si è lasciato congelare l'impianto di filtraggio dell'acqua, sostituire la cartuccia del filtro.
- Se l'impianto non è stato utilizzato per vari mesi e l'acqua ha un gusto o un odore sgradevole, far defluire via tutta l'acqua che è rimasta nell'impianto con 2 o 3 bicchieri d'acqua. Se il gusto o l'odore sgradevole persistono, cambiare la cartuccia del filtro.

Installazione del primo filtro dell'acqua Sostituzione del filtro dell'acqua

1 Togliere la capsula di bypass blu e tenerla da parte per un uso successivo.

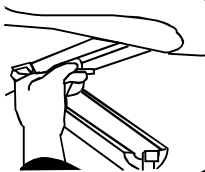

2 Togliere l'etichetta adesiva dall'estremità del filtro ed inserirla nella testa del filtro.



- Far ruotare delicatamente in senso orario finché il filtro si ferma e il coperchio a scatto del filtro si chiude.

3 Far sfiatare l'aria dall'impianto finché gli spruzzi d'acqua che fuoriescono diminuiscono. Far scorrere l'acqua continuamente (per circa 2 minuti) attraverso l'erogatore finché non scorre in modo stabile.

- In alcuni ambienti domestici in cui l'acqua non è di buona qualità potrebbe essere necessario far scorrere l'acqua più a lungo.

IMPORTANTE: L'aria che rimane nell'impianto può rischiare di espellere l'acqua e la cartuccia. Maneggiare con cautela durante lo smontaggio.

1 Girare il filtro in senso antiorario finché non si stacca dalla testa del filtro.

2 Scaricare l'acqua contenuta nel filtro in una bacinella o nel bagno e gettarlo nella normale spazzatura di casa.

3 Asportare l'acqua in eccesso che è rimasta nella capsula del filtro e procedere alla fase successiva dell'installazione (punti 2 e 3).

Quando devo cambiare il filtro dell'acqua?

Alcuni modelli di erogatore hanno un indicatore del cambio del filtro dell'acqua. Per informazioni sul funzionamento e il ripristino di questa funzione, vedere la sezione del presente manuale dedicata al funzionamento dell'erogatore.

Per la unità senza indicatore, il filtro deve essere cambiato ogni 6 mesi circa.

IMPORTANTE: La vita utile della cartuccia del filtro dell'acqua dipende dalla qualità e dalla quantità dell'acqua utilizzata. Se si utilizza molta acqua o se si utilizza acqua di cattiva qualità, sarà necessario sostituire la cartuccia più frequentemente.

Sto cercando di distribuire l'acqua per sciacquare l'impianto, ma dove è l'acqua?



La prima volta che si utilizza l'erogatore attendere circa 1 o 2 minuti in più prima che il serbatoio interno dell'acqua si riempia.

Che cosa succede se decido di non usare l'impianto di filtraggio dell'acqua?

La funzione di erogazione può essere usata anche senza la cartuccia del filtro dell'acqua. Qualora si decida di farne tale uso, sostituire il filtro con la capsula di bypass blu.

Cosa devo fare per ordinare una cartuccia del filtro nuova?

La cartuccia di sostituzione del filtro dell'acqua, modello OWF51, è disponibile presso i rivenditori e i centri di assistenza tecnica. Contattare il proprio distributore locale per maggiori informazioni.

Scomparti per cibi freschi

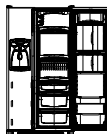

Che cosa devo fare se il mio frigorifero ha caratteristiche diverse da queste?

Il presente manuale descrive tutte le caratteristiche disponibili per quanto riguarda questa gamma di prodotti. Se il frigorifero non ha tutte le opzioni descritte nel presente manuale, potrete acquistarle contattando il rivenditore di zona.

Ripiani interni

AVVERTENZA

Per evitare lesioni fisiche gravi o addirittura letali delle persone che operano con il frigorifero:

- assicurarsi che il ripiano sia ben saldo prima di appoggiarvi qualsiasi tipo di articolo;
- maneggiare con estrema cura le mensoline in vetro temprato, in quanto potrebbero rompersi improvvisamente in caso venissero grattate, graffiate o esposte ad uno sbalzo di temperatura improvviso.

Ripiani a scorrimento Side Glide™ (solo in alcuni modelli)

I ripiani a scorrimento Side Glide™ si agganciano ad un gruppo a doppia barra trasversale che si trova sul retro e possono essere allineati l'uno di fianco all'altro in modo da creare una superficie continua oppure possono essere attaccati a delle altre barre trasversali e scorrere verso sinistra o verso destra, in base alle esigenze di disposizione dei cibi all'interno del frigorifero.

Montaggio e smontaggio dei ripiani:

- per smontare un ripiano, sollevarlo a 10° fino a sganciarlo dalla doppia barra trasversale e tirarlo fuori;
- per montarlo, seguire le operazioni sopra riportate in senso inverso.

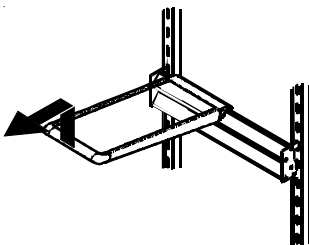

Scorrimento dei ripiani:

- sollevare leggermente del ripiano dal davanti e scorrere verso destra o verso sinistra.

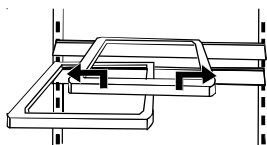

Montaggio e smontaggio il gruppo a doppia barra trasversale:

- per smontare, far scorrere il gruppo verso l'alto fino a sganciarlo dai binari metallici;
- per montare, eseguire le stesse operazioni in senso inverso.

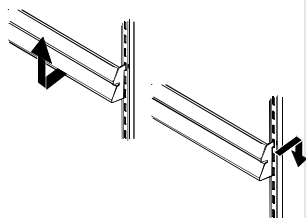

Ripiano salvagocce Spill Saver™ Easy Glide™ (solo in alcuni modelli)

I ripiani salvagocce Spill Saver™ Easy Glide™ presentano il vantaggio di permettere una facile pulizia in quanto possono essere estratti in modo da raggiungere comodamente i cibi posizionati sul fondo. Per una comodità di pulizia ancora maggiore, si possono togliere completamente i ripiani tirandoli verso l'esterno del frigorifero fino ad estrarli completamente dalla loro intelaiatura.

- Per togliere il ripiano e l'intelaiatura, seguire le istruzioni indicate per i ripiani fissi Spill Saver™.

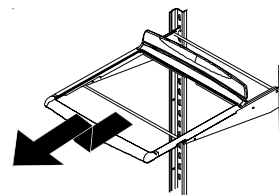

Spillsaver™

I ripiani fissi Spillsaver™ sono dotati di ulteriori ripiani salvagocce su cui cadono eventuali perdite di liquidi.

- Per togliere i ripiani, sollevarli ed estrarli.
- Per montarli, seguire la procedura in senso inverso.

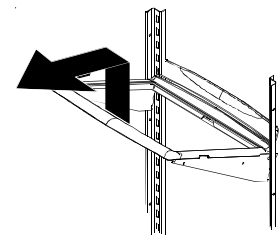

Prolunghe posteriori per i ripiani (solo in alcuni modelli)

Le prolunghe posteriori per i ripiani servono per evitare che i cibi cadano sul retro del ripiano stesso.

Montaggio e smontaggio delle prolunghe dei ripiani:

- per smontare, tirare la prolunga verso l'alto dal retro del ripiano tenendola ben diritta;
- per montare, inserire i paletti della prolunga dei ripiani nei fori che si trovano sull'intelaiatura del ripiano.

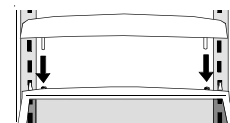

Scomparti per cibi freschi

Scomparti sul lato interno della porta

Scomparto latticini

Lo scomparto per i latticini è sufficientemente ampio per contenere prodotti come burro, yogurt, formaggi, ecc., è regolabile e si trova sul lato interno della porta del frigorifero, ma può anche essere spostato in un altro punto a seconda delle specifiche esigenze di conservazione.

- Per rimuoverlo, tirare il centro dello scomparto verso l'alto e tirare in fuori.
- Per installarlo, eseguire le stesse operazioni in senso inverso.

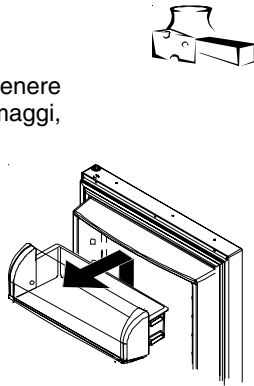

Secchielli inclinabili interno porta (solo in alcuni modelli)

Il gruppo dei secchielli inclinabili è costituito da dei secchielli e dalle loro strutture di supporto e servono per conservare comodamente alcuni prodotti alimentari sul lato interno della porta. Il gruppo secchielli si inclina in avanti, permettendo un comodo accesso ai prodotti e si può estrarre per una più facile e rapida pulizia e regolazione.

Montaggio e smontaggio del secchiello:

- per smontare il secchiello, inclinarlo verso l'esterno e tirarlo fuori;
- per montarlo, farlo scorrere nella struttura di supporto e spingerlo nella posizione verticale.

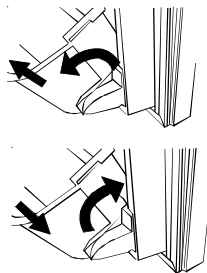

Regolazione del supporto del secchiello:

- togliere il secchiello eseguendo le operazioni riportate sopra;
- sollevare la struttura di supporto staccandola dalla porta e sistemarlo nella posizione preferita.

Tappetini antiscivolo per il fondo dei ripiani

Con questi tappetini antiscivolo, gli oggetti collocati nei secchielli all'interno della porta non scivoleranno; sono rimovibili e possono essere lavati in lavastoviglie, nel piano più alto.

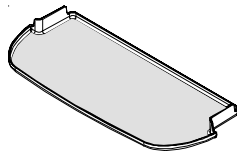

Beverage Chiller™/ Mini-Chiller™ (solo in alcuni modelli)



Gli scomparti Beverage Chiller™ e il Mini Beverage Chiller™ a temperatura controllata tengono in fresco le bevande ad una temperatura di 3°C inferiore a quella degli altri cibi conservati nella zona per i cibi freschi del frigorifero tramite una presa d'aria collegata con il congelatore.

La manopola per il controllo della temperatura del Beverage Chiller™ si trova sulla parete sinistra della zona per i cibi freschi e può essere usata per regolare la quantità di aria che circola nello scomparto. Per avere una temperatura più fredda, girare la manopola verso il simbolo che raffigura un grande fiocco di neve.



Montaggio e smontaggio del Beverage Chiller™:

- Per smontare il Beverage Chiller™ quando questo è installato al di sopra del Chiller, dello scomparto latticini o del secchiello interno porta, potrebbe essere necessario estrarlo completamente. In tal caso, asportarlo utilizzando gli utensili idonei. Tirare il gruppo Slide Beverage Chiller™ verso l'alto ed estrarlo.
- Per montarlo, allineare uno dei fori di aspirazione (A) dell'aria fredda del Beverage Chiller™ con una delle due prese d'aria (B) situate nel rivestimento interno della porta. Spingere il gruppo verso il basso sul fermo del rivestimento interno della porta finché non si blocca.

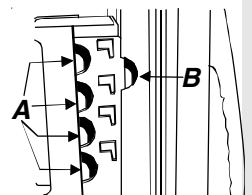
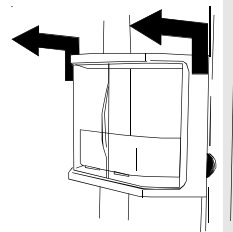

IMPORTANTE: Il Beverage Chiller™ non funziona correttamente se i fori della presa dell'aria non sono allineati con le prese d'aria che si trovano sul rivestimento interno della porta.

Secchielli interno porta

I secchielli situati all'interno della porta sono regolabili a seconda delle specifiche esigenze di conservazione.

- Per smontarli, tirarli verso l'alto ed estrarli.
- Per montarli, eseguire le operazioni in senso inverso.

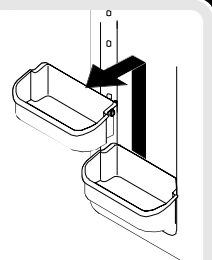

Somparti per cibi freschi

Cassetti

Cassetto Deli/Crisper per frutta e verdura *climatizzato*

Il sistema Dell/Crisper permette di avere un cassetto a temperatura variabile, ossia lo scomparto può essere tenuto ad una temperatura fino a 3°C più fredda di quella del frigorifero. Questo cassetto può essere utilizzato per la conservazione di prodotti di gastronomia o di frutta e verdura.

NOTA: l'utilizzo dell'aria fredda per il sistema Dell/Crisper può far diminuire la temperatura del frigorifero e potrebbe rendere necessario regolare la temperatura del frigorifero tramite le manopole.

Manopole per il controllo del clima

Sulla parete sinistra del cassetto si trovano le manopole per la regolazione della temperatura dell'aria nel cassetto Dell/Crisper. Per impostare una temperatura del frigorifero normale per frutta e verdura con la pelle o la buccia, mettere la manopola su "cold" (freddo); per conservare invece carni o altri articoli di gastronomia, metterla su "coldest" (molto freddo).

Cassetto Crisper *climatizzato*

Il cassetto Garden Fresh™ mantiene la frutta e la verdura fresche più a lungo perché crea un ambiente ad umidità regolabile.

Comandi

I comandi Garden Fresh™ servono per regolare la quantità di umidità che desideriamo nel cassetto per la frutta e la verdura. Si consiglia di impostare su "low" (basso) per frutta e verdure con la pelle o la buccia e su "high" (alto) per le verdure a foglie.

Montaggio e smontaggio dei cassetti:

- per smontare un cassetto basta tirarlo fuori completamente tirandolo prima verso l'alto e poi verso l'esterno;
- per montare un cassetto, eseguire le stesse operazioni in senso inverso.



Montaggio e smontaggio del ripiano per frutta e verdura:

- sollevare i supporti alle pareti ed estrarre;
- per montare il ripiano nel suo alloggiamento, abbassarlo sui supporti alle pareti e spingere verso l'interno finché il ripiano non sarà a filo della parete posteriore.

Ripiano Beverage Organizer™ (solo in alcuni modelli)

Il ripiano Beverage Organizer™ può scorrere verso l'esterno da sotto il ripiano Spillsaver™ Easy Glide™ e può contenere fino ad un massimo di dodici lattine di bevande.

Montaggio e smontaggio del Beverage Organizer™:

- Per smontarlo, svuotarlo del contenuto, tirarlo completamente verso l'esterno ed alzare la parte anteriore fino a staccarlo dalle guide del ripiano. Tirar lo fuori mantenendolo diritto, quindi estrarlo.
- Per montarlo, eseguire le stesse operazioni in senso inverso.

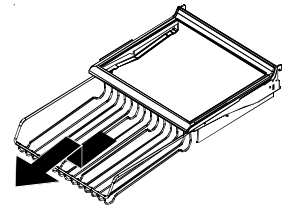

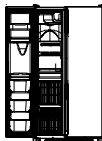

Caratteristiche del freezer

Che cosa devo fare se il mio frigorifero ha caratteristiche diverse da queste?

Il presente manuale descrive tutte le caratteristiche disponibili per quanto riguarda questa gamma di prodotti. Se il frigorifero non ha tutte le opzioni descritte nel presente manuale, potrete acquistarle contattando il rivenditore di zona.

Caratteristiche principali

AVVERTENZA

Onde evitare danni all'elettrodomestico:

- Non forzare il braccio formaghiaccio verso l'alto o verso il basso.
- Non mettere alcun oggetto nella vaschetta per il ghiaccio.

Formaghiaccio ad erogazione automatica del ghiaccio

Questo dispositivo serve per fare il ghiaccio che verrà poi distribuito tramite il sistema di erogazione automatica.

Primo utilizzo del formaghiaccio:

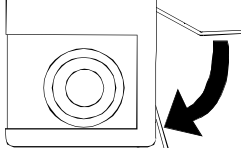
- Accertarsi che la vaschetta per il ghiaccio sia collocata correttamente nel suo alloggiamento e che il braccio formaghiaccio sia in posizione abbassata;
- 
- Quando il congelatore ha raggiunto una temperatura di -18° e -17°C, il formaghiaccio si riempie di acqua e comincia a funzionare;
 - Per ottenere il primo ghiaccio occorrerà attendere circa 24 ore dal momento dell'installazione;
 - Per verificare che l'impianto venga liberato dalle impurità tramite lavaggio, rimuovere il ghiaccio creatosi entro le prime 12 ore di funzionamento.

Istruzioni per l'uso

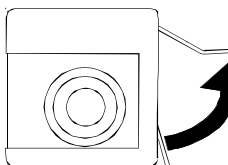
- Accertarsi che la vaschetta per il ghiaccio sia collocata correttamente nel suo alloggiamento e che il braccio formaghiaccio sia in posizione abbassata;
 - Quando il congelatore ha raggiunto una temperatura di -18° e -17°C, il formaghiaccio si riempie di acqua e comincia a funzionare; il ghiaccio si formerà completamente ogni 3 ore;
 - Per arrestare la produzione di ghiaccio, sollevare il braccio formaghiaccio fino a che si sente uno scatto;
 - Il formaghiaccio rimarrà nella posizione di Off (spento) fino a che il braccio non verrà nuovamente abbassato.
- 

IMPORTANTE Il ripiano per gelati non deve essere installato se il dispositivo per la produzione del ghiaccio si trova nella posizione "off".

Ripiano per gelati

Il ripiano per gelati è lo spazio in cui si possono conservare i prodotti da congelare velocemente.

- Per smontare il ripiano per gelati, sollevarlo dalle guide e tirare verso l'esterno;
- Per montarlo, eseguire le stesse operazioni in senso inverso.

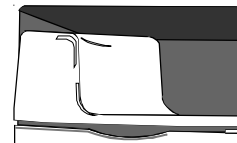

IMPORTANTE Il ripiano per gelati non deve essere installato se il dispositivo per la produzione del ghiaccio si trova nella posizione "off".

Vaschetta per il ghiaccio

La vaschetta per il ghiaccio si trova al di sotto del formaghiaccio ad erogazione automatica.

Montaggio e smontaggio della vaschetta per il ghiaccio:

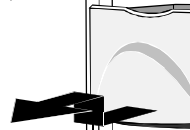
- Per rimuovere la vaschetta, togliere il ripiano per gelati e sollevare il braccio del formaghiaccio per disattivarlo;
 - Pollevare la parte anteriore della vaschetta e tirare fuori completamente. Sollevare la parte anteriore della vaschetta e toglierla;
 - Per installare la vaschetta nell'alloggiamento, farla scorrere sulle apposite guide situate al di sotto del formaghiaccio fino a che non si blocca in posizione. Abbassare il braccio del formaghiaccio per attivarlo e rimettere al suo posto il ripiano per gelati.
- 

IMPORTANTE: Per un corretto funzionamento dell'erogatore del ghiaccio, la vaschetta per il ghiaccio deve essere alloggiata nella sua posizione fino a che non si è ben bloccata. Quando la porta del congelatore non si chiude bene significa che la vaschetta non è posizionata correttamente. Girare la vite senza fine o coclea come mostrato in figura per allineare bene la vaschetta per il ghiaccio alla parte posteriore.

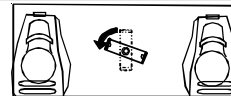

Caratteristiche del freezer

Ripiani

Sistema Stor-Mor®

I cestelli scorrono verso l'esterno per permettere di raggiungere più facilmente gli articoli sistemati sul fondo del frigorifero e i ripiani sono rimovibili per essere posizionati in base alle specifiche esigenze di conservazione.

Montaggio e smontaggio del ripiano Stor-Mor®:

- per smontare, estrarre con uno scatto il lato destro del ripiano dalle guide ed estrarre dai fermi di montaggio alle pareti;
- per montare, eseguire le stesse operazioni in senso inverso.

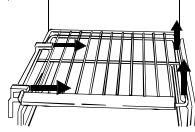

NOTA: Il retro dello scaffale deve essere allo stesso livello del retro del vano ed essere fermato saldamente alle guide dello stesso per evitare di scivolare.

Per rimuovere e mettere in posizione i cestelli:

- per rimuoverli, tirare il cestello in avanti per tutta la sua estensione. Sollevare la maniglia anteriore in modo da staccare il cestello dalle guide e toglierlo.
- Per metterli in posizione, eseguire le stesse operazioni in senso inverso.

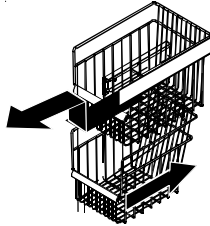

Ripiano fisso del freezer

Montaggio e smontaggio dei ripiani:

- Staccare il ripiano dai suoi fermi di montaggio alle pareti ed estrarlo dai fori di montaggio laterali a sinistra;
- Per installare i ripiani, eseguire le stesse operazioni in senso inverso.

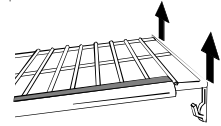

Ripiano metallico sospeso (solo in alcuni modelli)

Il ripiano metallico sospeso fornisce un ulteriore spazio per i portaggiaccio, i cibi surgelati in scatola, i sacchetti del ghiaccio, ecc.

Per rimuovere il ripiano:

- premere il piolo del gancio del ripiano metallico sospeso verso l'interno fino a liberare il ripiano sul lato destro del ripiano Stor-Mor. In questo modo il ripiano oscillerà verso il basso;
- premere il piolo del gancio del ripiano metallico sospeso verso l'esterno fino ad estrarre il ripiano dal vano freezer.

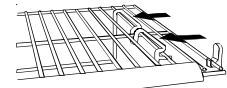

Per installare il ripiano:

- eseguire le stesse operazioni in senso inverso.

Conservazione di prodotti nel lato interno della porta

Secchielli interno porta

- Vedere le istruzioni relative alla conservazione dei cibi freschi.

Secchielli estraibili interno porta (solo in alcuni modelli)

- Vedere le istruzioni relative alla conservazione dei cibi freschi.

Caratteristiche dell'erogatore

Caratteristiche principali

Illuminazione dell'erogatore *non illustrata*

Quando l'elettrodomestico sta erogando ghiaccio o acqua nell'area dell'erogatore si accende una luce a tutta potenza.

Tasto di Front Fill (riempimento anteriore) (solo in alcuni modelli)

Il tasto di Front Fill (riempimento anteriore) funziona indipendentemente dai comandi dell'erogatore e costituisce una valida alternativa al tappetino dell'erogatore per erogare acqua. Questa funzione serve per riempire grossi contenitori che non entrerebbero nell'area dell'erogatore (come bottiglie, caraffe, grosse pentole, caffettiere).

Questa funzione permette, inoltre, l'erogazione contemporanea di acqua e di ghiaccio. Scegliere la modalità preferita di erogazione dal pannello di controllo dell'erogatore, premere il contenitore contro il tappetino dell'erogatore e allo stesso tempo premere il tasto di Front Fill (riempimento anteriore).

Tappetino dell'erogatore

Il tappetino dell'erogatore si trova sulla parete posteriore dell'area dell'erogatore. Quando si preme sul tappetino dell'erogatore si avrà l'erogazione richiesta tramite la selezione della modalità di erogazione prescelta sul pannello di controllo.

Vassoio estraibile

Il vassoio estraibile, che si trova sul fondo dell'area dell'erogatore, serve per raccogliere eventuali perdite e gocce; può essere rimosso con facilità per la pulizia e per essere svuotato.

IMPORTANTE: Il vassoio estraibile non dispone di alcun sistema di scarico. Se si fa scorrere continuamente acqua nel vassoio, questa traboccherà.

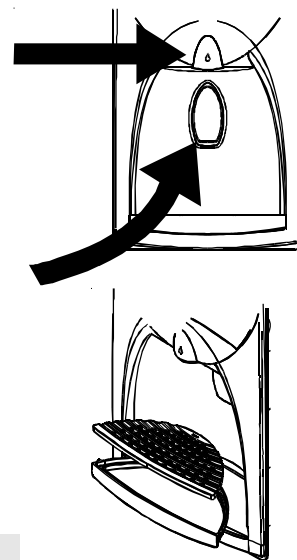

Funzionamento dell'erogatore dell'acqua

AVVERTENZA

Onde evitare lesioni fisiche o danni materiali, attenersi alle seguenti istruzioni:

- non introdurre dita, mani o corpi estranei nella bocca dell'erogatore;
- non utilizzare oggetti appuntiti per rompere il ghiaccio;
- non erogare l'acqua direttamente in contenitori in porcellana fine o in di cristallo particolarmente fragile.

NOTA: La prima volta che si utilizza l'erogatore sarà opportuno attendere circa 1-2 minuti affinché l'acqua si diffonda bene fino a riempire il serbatoio interno. Riempire circa 10-14 contenitori di acqua prima di collegare il frigorifero per la prima volta alla rete idrica domestica e dopo lunghi periodi di non utilizzo.

Utilizzo del tappetino dell'erogatore:

- scegliere la modalità di erogazione dell'acqua dal pannello di controllo dell'erogatore;
- prendere un contenitore resistente, a base larga, e premerlo contro il tappetino dell'erogatore;
- quando si vuole far cessare l'erogazione, rilasciare la pressione sul tappetino. Potrebbe continuare ad uscire una piccola quantità di acqua dopo che si è smesso di esercitare la pressione: queste perdite andranno a cadere nell'apposito vassoio, ma sarà bene asportare eventuali quantità maggiori di liquido.

Come usare il tasto di Front Fill (riempimento anteriore) (solo in alcuni modelli):

- allineare il contenitore sotto il tasto di Front Fill (riempimento anteriore) basandosi sulle gocce d'acqua;
- tenere premuto il tasto di Front Fill (riempimento anteriore);
- rilasciare il tasto quando si è ottenuta la quantità di liquido desiderata. Potrebbe continuare ad uscire una piccola quantità di acqua, che verrà raccolta nell'apposito vassoio sottostante, ma sarà bene asportare eventuali quantità maggiori di liquido.

NOTA: Se si utilizza l'erogatore di acqua per più di 5 minuti consecutivi, un sensore di blocco automatico scollegherà l'area dell'erogatore dall'alimentazione elettrica. Vedere il paragrafo **Blocco Automatico** per ulteriori informazioni.

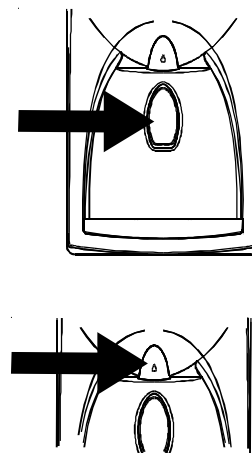

Caratteristiche dell'erogatore

Caratteristiche dei comandi

(Controllo a 5 pulsanti)

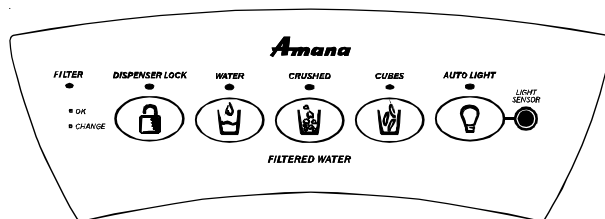

Funzionamento dell'erogatore del ghiaccio

Per avere ghiaccio:

- Selezionare la modalità *Cubed* (a cubetti) oppure *Crushed* (in pezzi) premendo il tasto corrispondente sul pannello di controllo. Si accenderà una spia verde al di sopra del tasto in corrispondenza della modalità selezionata.
- Premere il contenitore contro il tappetino dell'erogatore. Se si sta prendendo il ghiaccio in pezzi, tenere il contenitore il più vicino possibile allo scivolo da cui esce il ghiaccio per evitare che i pezzi cadano fuori. **Non è possibile cambiare la modalità selezionata mentre l'erogatore è in funzione.**



NOTA: Se l'erogatore rimane attivo per più di 2-3 minuti, un sensore di blocco scollegherà automaticamente l'area dell'erogatore dall'alimentazione elettrica. Vedere il paragrafo **Blocco Automatico** per ulteriori informazioni.

Dispenser Lock (Blocco dell'erogatore)



Questa funzione serve per evitare che vengano erogati ghiaccio o acqua.

Blocco e sblocco dell'erogatore:

- per bloccarlo, tenere premuto il tasto *Dispenser Lock* (Blocco Erogatore) per 3-4 secondi; si accenderà una spia verde sopra il tasto per confermare che l'erogatore è bloccato;
- per sbloccarlo, tenere premuto il tasto *Dispenser Lock* (Blocco Erogatore) per 3-4 secondi fino a che la spia verde sopra il tasto non sarà spenta.

Che cosa è la funzione Blocco Automatico?

La funzione Blocco Automatico scollega l'erogatore di ghiaccio e acqua dall'alimentazione elettrica quando uno dei due erogatori è rimasto attivo ininterrottamente. Quando scatta questa funzione, si accende la spia verde situata sopra il tasto *Dispenser Lock* (Blocco Erogatore).

Sblocco dell'erogatore:

- tenere premuto il tasto *Dispenser Lock* (Blocco Erogatore) per 3-4 secondi fino a che non sarà spenta la spia verde.

Spia del filtro

La spia del filtro serve per ricordare all'utente quando è il momento di sostituire il filtro dell'acqua. Quando la spia è verde significa che il filtro è in buone condizioni, mentre quando è rossa significa che il filtro va cambiato. Quando la spia diventa rossa, rimarrà così fino al ripristino della funzione.

Ripristino della spia:

- tenere premuti contemporaneamente il tasto *Dispenser Lock* (Blocco Erogatore) ed il tasto *Water* (Acqua) per 3-4 secondi. Quando la funzione viene ripristinata correttamente, la spia verde che indica lo stato del filtro lampeggia per 3 volte.

FILTER



• OK

• CHANGE

Auto Light (Luce Automatica)

La funzione *Auto Light* (Luce Automatica) offre la possibilità di attivare l'illuminazione dell'erogatore a mezza potenza quando il *Light Sensor* (Sensore dell'illuminazione) rileva un livello basso di illuminazione nell'ambiente.



Attivazione e disattivazione di Auto Light (Luce Automatica):

- per attivare, premere il tasto *Auto Light* (Luce Automatica) che si trova sul pannello di controllo. Si accenderà una spia verde sopra il tasto per indicare che il sensore è attivo.
- per disattivare, premere il tasto *Auto Light* (Luce Automatica). La spia verde si spegnerà.

NOTA: La luce dell'erogatore si accenderà indipendentemente dal fatto che sia stata selezionata o meno la funzione *Auto Light* (Luce Automatica).

Sabbath Mode (Modalità Riposo)

Questa modalità serve per disattivare la corrente alle luci dei LED e dell'erogatore, purcontinuando a permettere il funzionamento dei comandi.

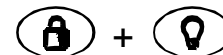

Per attivare il Sabbath Mode (Modalità Riposo):

- Premere e tenere premuti contemporaneamente per 3 - 4 secondi i pulsanti *Dispenser Lock* (Blocco erogatore) e *Auto Light* (Luce Automatica). Dopo 3 - 4 secondi le spie dei LED e dell'erogatore si spegneranno. **Se è attivata questa modalità, durante l'erogazione la luce dell'erogatore non si accende.**

Per disattivare il Sabbath Mode (Modalità Riposo):

- Premere e tenere premuti contemporaneamente per 3 - 4 secondi i pulsanti *Dispenser Lock* (Blocco erogatore) e *Auto Light* (Luce Automatica). Dopo 3 - 4 secondi le spie dei LED e dell'erogatore si accenderanno.

NOTA: Nel caso in cui si abbia una interruzione di corrente mentre è attivato Sabbath Mode (Modalità Riposo), nel momento in cui ritorna la corrente, il controllo rimane in Sabbath Mode (Modalità Riposo).

Caratteristiche di controllo

Caratteristiche di controllo

(Controllo elettronico)





Erogazione acqua e ghiaccio (interruttore principale)

Le funzioni di erogazione dell'acqua e del ghiaccio sono indipendenti l'una dall'altra.

Per erogare l'acqua:

- Premere il tasto 
- Premere l'interruttore dell'acqua

Per erogare il ghiaccio:



- Premere il tasto  per il ghiaccio a forma di mezzaluna.
- Premere il tasto  per il ghiaccio in pezzi.



Blocco dell'erogatore

Questa funzione serve per evitare che vengano erogati ghiaccio o acqua.

Per bloccare e sbloccare l'erogatore:

- Per bloccare l'erogatore, tenere premuto il tasto  per 3 secondi; si accenderà una spia verde al di sopra del tasto per confermare che l'erogatore è bloccato;
- Per sbloccare l'erogatore, tenere premuto il tasto  per 3 secondi fino a che la spia verde al di sopra del tasto non si spegnerà.



Funzione Luce



La funzione Luce ha due posizioni: OFF (spenta) e AUTO (automatica).

NOTA: la luce dell'erogatore funziona alla potenza massima quando le funzioni ghiaccio e acqua sono utilizzate.

La posizione OFF permette alla luce di funzionare soltanto come luce della cavità dell'erogatore.

La posizione AUTO permette al SENSORE di misurare i livelli di luce circostanti e regolare la potenza della luce della cavità di conseguenza. Quando il sensore rileva livelli di luce inferiori (notte, cucina al buio), la luce della cavità reagisce con una potenza del 50%. Quando il sensore rileva elevati livelli di luce (cucina illuminata, luce solare diretta), la luce della cavità non si attiva.

Per disattivare l'impostazione AUTO:



- Premere il tasto  sul pannello dei comandi. Quando la spia verde sopra al tasto è spenta, la luce funziona soltanto quando viene erogato il ghiaccio o l'acqua.
- Per attivare l'impostazione AUTO, premere il tasto . Quando la spia verde sopra il tasto è accesa, la luce dell'erogatore utilizza l'impostazione AUTO.



Spia stato del filtro

La spia dello stato del filtro ha la funzione di ricordare di sostituire il filtro dell'acqua. Una spia verde indica che il filtro è in buone condizioni. Una spia rossa indica che occorre sostituire il filtro. Quando la spia si illumina di rosso, resterà rossa finché non verrà azzerata la funzione.

Per azzerare la spia:

- Tenere premuti entrambi i tasti  e  contemporaneamente per 4 secondi. La spia di stato filtro verde lampeggerà 3 volte quando la funzione è azzerata con successo.



Che cosa è la funzione Blocco Automatico?

La funzione Blocco Automatico scollega l'erogatore di ghiaccio e acqua dall'alimentazione elettrica quando uno dei due erogatori rimane attivo ininterrottamente per circa 2 minuti. Quando scatta questa modalità, si accende la spia verde situata al di sopra del tasto .

Per sbloccare l'erogatore:

- Per sbloccare l'erogatore, tenere premuto il tasto  per 3 secondi fino a che la spia verde non si spegne.

Caratteristiche di controllo

Caratteristiche di controllo *continua*



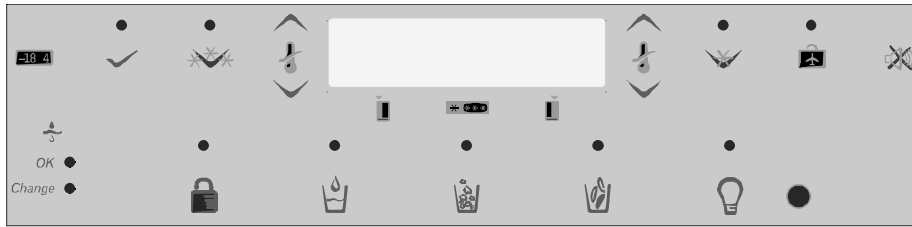

(Controllo elettronico)



Tasti temperatura



Questi tasti abbassano o alzano la temperatura della zona cibi freschi o del congelatore.

Per impostare la temperatura dei cibi freschi:

- Localizzare il simbolo  vicino al tasto . Alzare la temperatura della zona dei cibi freschi con il tasto , o abbassarla con il tasto .

- Premere il tasto  per confermare l'impostazione.

Per impostare la temperatura del congelatore:

- Ripetere le operazioni descritte qui sopra con i tasti  vicino al tasto  sul display.

Max Cool

Questa funzione fa scendere la temperatura dei cibi freschi fino alla Temperatura minima del frigorifero programmata dall'unità di controllo. Questa impostazione rimane attiva per circa 10 ore.

NOTA: non è possibile cambiare la temperatura impostata se sono attive le impostazioni Max Cool o Max Freeze. 

Per attivare il Max Cool:

- Premere il tasto . La spia verde sopra al tasto indica lo stato attivo.

Per disattivare il Max Cool:

- Premere il tasto . La spia verde sopra al tasto si spegnerà.

Max Freeze

Questa funzione fa scendere la temperatura del congelatore fino alla temperatura minima del congelatore programmata dall'unità di controllo. Questa impostazione rimane attiva per circa 24 ore.

NOTA: non è possibile cambiare la temperatura impostata se sono attive le impostazioni Max Cool o Max Freeze. 

Per attivare il Max Freeze:

- Premere il tasto . La spia verde sopra al tasto indica lo stato attivo.

Per disattivare il Max Freeze:

- Premere il tasto . La spia verde sopra al tasto si spegnerà.

Accensione/spegnimento del display

L'interruttore di accensione/spegnimento del display controlla l'alimentazione del display a LED.

 -18.4

Per disattivare il display:

- Premere il tasto . Il display si spegnerà.

Per riattivare il display:

- Premere il tasto . Il display si riaccenderà.

Modalità Vacanza

Questo tasto, se attivato, diminuisce la frequenza dei cicli di sbrinamento, permettendo di risparmiare energia.



Per mettere il frigorifero in modalità Vacanza:

- Premere il tasto .

Per disattivare la modalità Vacanza:

- Premere il tasto , oppure aprire uno degli sportelli del frigorifero.

Allarme spento

Questo tasto serve per spegnere la spia di avvertimento HI TEMP (temperatura alta) e l'allarme sonoro, oltre all'allarme sonoro APRIRE SPORTELLI.

Per spegnere l'allarme:

- Premere il tasto .



Caratteristiche di controllo



Caratteristiche di controllo nascoste (controllo elettronico)

Sabbath Mode



Questa modalità serve a disattivare l'alimentazione ai LED e alla luce dell'erogatore, permettendo comunque ai comandi di rimanere operativi. In questa modalità non sono disponibili gli allarmi visivi o audio.



Per attivare la modalità Riposo:

- Tenere premuti entrambi i tasti  e  contemporaneamente per 3 secondi. Dopo 3 secondi i LED e la luce dell'erogatore si spegneranno. **La luce dell'erogatore non si accenderà durante l'erogazione in questa modalità.**

Per disattivare la modalità Riposo:







- Tenere premuti entrambi i tasti  e  contemporaneamente per 3 secondi. Dopo 3 secondi i LED e la luce dell'erogatore si accenderanno.

NOTA: in caso di interruzione dell'alimentazione con la modalità Riposo attiva, il controllo rimarrà in modalità Riposo quando ritornerà la corrente.

Display automatico

Il display AUTO (automatico) controlla l'illuminazione del display a LED in base alla luce rilevata dal SENSORE. In modalità AUTO (automatico), se il SENSORE indica bassi livelli di luce, il display sarà più buio che nei periodi ben illuminati. In modalità ON (acceso), il display avrà un'impostazione di illuminazione e non cambierà in base ai livelli di luce.



Per impostare il livello di alimentazione del display:

- Tenere premuti il tasto  e il tasto congelatore  per 3 secondi. Lo stato attivo attuale sarà visualizzato sul display, con il simbolo  che indica acceso e,  che indica automatico;
- Usare il tasto frigorifero  per scorrere gli stati del display;
- Attivare l'impostazione scelta premendo il tasto .

Modalità conversione temperatura

Questa modalità è disponibile per cambiare la visualizzazione della temperatura da Fahrenheit a Celsius e viceversa.

Per cambiare la lettura della temperatura:

- Premere il tasto  e il tasto congelatore  contemporaneamente per 3 secondi. Premendo la stessa combinazione di tasti, l'utente potrà passare da una selezione all'altra e viceversa.

° F
° C

Blocco nascosto per il tastierino superiore



Lo scopo di questa modalità è quello di evitare una manomissione dei comandi superiori dell'erogatore, che comprendono le funzioni Accensione/spegnimento display, Max Freeze, Max Cool, Modalità Vacanza e Impostazione temperatura.



Per attivare il blocco nascosto erogatore:

- Premere i tasti  e  contemporaneamente per 3 secondi.



Per disattivare il blocco nascosto erogatore:

- Premere i tasti  e  contemporaneamente per 3 secondi.



Funzione ACCENSIONE/SPEGNIMENTO

La funzione ACCENSIONE/SPEGNIMENTO spegne il raffreddamento delle zone cibi freschi e congelatore.

Per spegnere l'apparecchio:

- Premere il tasto  congelatore finché la lettura non rileva un valore oltre la temperatura massima permessa del congelatore. A questo punto il LED indica: — —
- Premere il tasto  per confermare la selezione.

Per riattivare l'apparecchio:

- Premere il tasto  congelatore;
- Premere il tasto  per confermare la selezione.

ATTENZIONE

Per evitare scosse elettriche che possono provocare gravi lesioni o la morte, non eseguire la manutenzione né riparare il frigorifero se questo non è staccato dalla presa di corrente.

Consigli e cura dell'elettrodomestico

Pulizia del frigorifero



? Che tipo di detergente è più adatto al mio prodotto in acciaio inox?

Il vostro produttore ha un detergente disponibile per l'acquisto (cod. art. 31960801). Per acquistarlo, contattare il proprio distributore.

Contattare il distributore di zona per ulteriori informazioni o per avere un elenco degli altri prodotti consigliati.

IMPORTANTE: Eventuali danni causati alle rifiniture in acciaio inossidabile per l'utilizzo improprio dei prodotti detergenti o per il mancato utilizzo dei detergenti consigliati non sono coperti dalla garanzia.

Come si eliminano gli odori dal frigorifero?



1. Togliere tutti i cibi e scollegare il frigorifero dall'alimentazione elettrica.
2. Pulire tutte le superfici interne compreso il soffitto, il pavimento e le pareti in conformità con le istruzioni generali. Fare particolare attenzione agli angoli, alle fessure ed alle scanalature. Pulire anche tutti i cassetti, i ripiani e le guarnizioni.
3. Collegare il frigorifero alla corrente e rimettere i cibi nel frigorifero. Lavare ed asciugare tutte le bottiglie e tutti i contenitori e i barattoli. Avvolgere i cibi in contenitori a tenuta stagna per evitare la diffusione di ulteriori odori. Dopo 24 ore verificare che l'odore sia stato eliminato.

Se l'odore permane, proseguire come segue.

4. Ripetere i passi descritti ai punti 1 e 2.
5. Mettere i cassetti Garden Fresh sul ripiano superiore del vano frigorifero. Stipare i vani frigorifero e freezer, comprese le porte, con fogli di giornale in bianco e nero accartocciati.
6. Distribuire delle formelle di carbone fra i giornali.
7. Chiudere le porte e lasciare riposare per 24-48 ore.
8. Togliere le formelle di carbone e la carta di giornale.
9. Ripetere i punti descritti ai punti 2-3.

Se l'odore persiste, contattare il proprio distributore locale per richiedere l'assistenza del prodotto.

⚠ ATTENZIONE

Per evitare scosse elettriche che potrebbero provocare lesioni fisiche gravi o letali, scollegare il frigorifero dall'alimentazione prima di pulirlo. Una volta effettuato l'intervento di pulizia, ricollegare l'alimentazione.

⚠ AVVERTENZA

Per evitare lesioni fisiche o danni materiali:

- leggere e seguire le istruzioni indicate dal produttore per tutti i prodotti per la pulizia;
- non mettere i secchielli, i ripiani o altri accessori nella lavastoviglie in quanto potrebbero incrinarsi o piegarsi;
- maneggiare con cura i ripiani in vetro temprato in quanto potrebbero rompersi improvvisamente se scheggiati, scalfiti o esposti a improvvise variazioni di temperatura;
- proteggere i pavimenti in vinile leggero o altro materiale con cartoni, stracci o altro materiale protettivo.

Istruzioni generali

1. Lavare le superfici con acqua tiepida e soluzione di bicarbonato di sodio. Usare un panno morbido e pulito per pulire le superfici.
2. Sciacquare le superfici con acqua tiepida ed asciugare con un panno morbido e pulito.

Adesivi

1. Eliminare i residui di colla, sfregando con pasta dentifricia sugli adesivi con le dita fino a quando l'adesivo non si stacca.
2. Pulire la superficie con acqua tiepida ed asciugare con un panno morbido e pulito.

Guarnizioni delle porte

1. Le guarnizioni dovranno essere sempre tenute pulite. Pulirle accuratamente ogni 3 mesi in base alle Istruzioni generali.

Serpentina del condensatore

Pulire la serpentina del condensatore ogni 3 mesi, in modo da garantire il perfetto funzionamento del frigorifero. Polvere e sporcizia accumulate possono causare:

- ridotte prestazioni di refrigerazione
- maggiore dispendio d'energia
- in casi estremi, guasto prematuro del compressore

1. Togliere la mascherina inferiore e le calotte incernierate che si trovano sul fondo come illustrato sulla destra.
2. Pulire la superficie anteriore della serpentina del condensatore con un ugello a getto di aria compressa.
3. Rimettere la mascherina inferiore al suo posto inserendo i fermagli nei fori fino allo scatto. Anche le cerniere delle calotte del fondo si reinseriscono con uno scatto sulle cerniere che si trovano sul fondo.

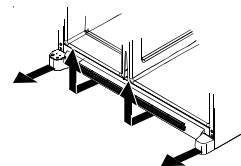

Ripiani in vetro

Togliere il ripiano sollevando il lato anteriore, rilasciando i ganci dalla guida metallica, quindi tirando verso l'esterno. Riporre il ripiano su un telo e lasciarlo adattare alla temperatura ambiente prima di pulirlo.

Pulire le fessure secondo la procedura di seguito riportata:

1. Passare del detersivo delicato e soluzione detergente nelle fessure con una spazzola con setole in plastica e lasciar riposare per 5 minuti.
2. Spruzzare acqua tiepida nelle fessure utilizzando l'apposito rubinetto spruzzatore.
3. Asciugare bene il ripiano e sostituirlo inserendo i ganci nella corsia metallica e abbassando il lato anteriore.

Consigli e cura dell'elettrodomestico

Sostituzione delle lampadine

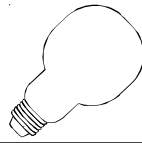

ATTENZIONE

Per evitare scosse elettriche che potrebbero provocare lesioni fisiche gravi o letali, scollegare il frigorifero dall'alimentazione prima di sostituire la lampadina. Se non si riesce a disconnettere l'alimentazione staccando il cavo di alimentazione, rimuovere il fusibile in corrispondenza della rete. Dopo la sostituzione della lampadina, ricollegare l'alimentazione.

AVVERTENZA

Per evitare lesioni fisiche o danni materiali:

- lasciar raffreddare la lampadina;
- sostituire la lampadina indossando dei guanti protettivi.

Vano superiore per cibi freschi

1. Infilare le dita negli appositi spazi che si trovano sui lati dello schermo di illuminazione e premere, poi spingere lo schermo verso il basso ed estrarlo.
2. Togliere le lampadine.
3. Sostituire con una lampadina di tipo Krypton E27 **non superiore ai 25 W**.
4. Rimettere a posto lo schermo di copertura delle lampadine introducendo le linguette anteriori dello schermo di illuminazione nei fori che si trovano sul rivestimento interno proprio davanti al gruppo illuminazione.
5. Reinserire il coperchio della lampadina in sede facendolo scattare.



Vano inferiore per cibi freschi e vano congelatore del modello senza erogatore

1. Premere le linguette **(A)** che si trovano sul fondo dello schermo di copertura dell'illuminazione e tirare diritto verso l'esterno.
2. Togliere la lampadina.
3. Sostituire con una lampadina di tipo Krypton E27 **non superiore ai 25 W**.
4. Introdurre le linguette **(B)** che si trovano sullo schermo di copertura delle lampadine nel rivestimento interno ed inserire con uno scatto il fondo sul gruppo illuminazione.

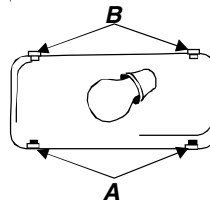

Vano congelatore del modello con erogatore

1. Togliere la vaschetta del ghiaccio sollevandola dal lato anteriore e tirando verso l'esterno.
2. Togliere lo schermo che ricopre la lampadina premendo sulla linguetta in alto **(A)** e tirando fuori il coperchio dal rivestimento interno.
3. Sostituire con una lampadina di tipo Krypton E27 **non superiore ai 25 W**.
4. Introdurre la linguetta **(B)** che si trova in basso sul coperchio nel rivestimento interno ed inserire con uno scatto la parte alta sul gruppo di illuminazione.
5. Rimettere la vaschetta del ghiaccio al suo posto facendola scorrere verso l'interno fino a che la stessa si fissa da sola con uno scatto.

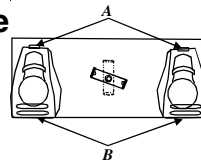

Erogatore acqua e ghiaccio

1. Individuare la lampadina che si trova sul bordo superiore dell'intelaiatura dell'erogatore e svitare per rimuoverla.
2. Sostituire la lampadina con un'altra lampadina da 230/240VAC non superiore ai 12 W. Nel cassetto frutta e verdura vengono fornite alcune lampadine di ricambio vista la loro difficile reperibilità.



Come ottenere il massimo dal frigorifero con la minima spesa

Questo frigorifero è stato costruito in modo da funzionare con il massimo risparmio possibile. Seguendo le semplici indicazioni riportate sotto potrete ridurre al minimo il consumo di energia dell'elettrodomestico:

- installare il frigorifero in un ambiente domestico a temperatura compresa tra 13° e 43°C lontano da fonti di calore e dalla luce diretta del sole;
- impostare il frigorifero, il congelatore ed il sistema Chiller Fresh™ a temperature non maggiori del necessario;
- tenere sempre pieno il vano del congelatore;
- mantenere sempre ben pulite ed efficienti le guarnizioni delle porte e sostituirle quando è necessario;
- tenere ben pulita la serpentina del condensatore.

Prima di rivolgersi al Centro Assistenza

I frigoriferi di oggi hanno tante nuove funzioni e vengono costruiti in modo tale ridurre al minimo il consumo di energia. L'isolamento in schiuma contribuisce molto al risparmio energetico, oltre a costituire un isolante dalle ottime capacità.

Tuttavia, l'isolamento in schiuma non è particolarmente fonoassorbente, e dunque può capitare di sentire alcuni rumori che risulteranno inizialmente insoliti ma che non si noteranno più col passare del tempo. Si prega dunque di tener conto di questa avvertenza prima di rivolgersi al Centro Assistenza.

RUMORE

PROBLEM	PROBABILE CAUSA	SOLUZIONE
A		
Click	Il congelatore (A) fa un rumore di scatto, tipo "click", ogni volta che il condensatore parte o si ferma.	Normale funzionamento
	Il timer dello sbrinatori (B) fa un rumore simile a quello di un orologio elettrico e si sentono degli scatti ogni volta che inizia o finisce un ciclo di sbrinamento.	Normale funzionamento
Ronzio	La ventola del freezer (C) e quella del condensatore (D) fanno questo rumore durante il funzionamento.	Normale funzionamento
Gorgoglio	Il refrigerante dell'evaporatore (E) e quello dello scambiatore di calore (F) fanno questo rumore.	Normale funzionamento
Tonfo	I cubetti di ghiaccio cadono nel secchiello del ghiaccio (G) dal formaghiaccio (solo in alcuni modelli).	Normale funzionamento
	Si chiude lo scivolo (H) dell'erogatore del ghiaccio.	Normale funzionamento
Rumore di vibrazione	Il compressore (I) fa un suono come di pulsazione mentre funziona.	Normale funzionamento
	Il frigorifero non è ben bilanciato.	Per bilanciare il frigorifero, vedere le Istruzioni per l'installazione.
Ronzio	L'apparato della valvola dell'acqua del formaghiaccio (J) (presente solo in alcuni modelli) fa un ronzio quando il formaghiaccio si riempie d'acqua.	Normale funzionamento
Leggero sibilo	Il formaghiaccio (K) è nella posizione di acceso (On) senza collegamento all'acqua.	Interrompere il rumore sollevando la leva del formaghiaccio in posizione di spento (Off). Per istruzioni, vedere la sezione del Manuale d'uso dedicata al Formaghiaccio Automatico.
	La coclea del ghiaccio (L) (presente solo in alcuni modelli) fischia quando essa agita il ghiaccio durante l'erogazione.	Normale funzionamento
	Il compressore (I) può emettere un fischio acuto durante il funzionamento.	Normale funzionamento
	L'elettrovalvola (M) che fa funzionare lo sportello per lo scivolo del ghiaccio.	Normale funzionamento

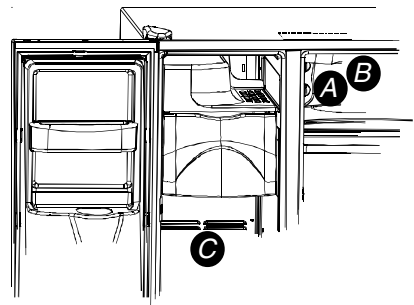
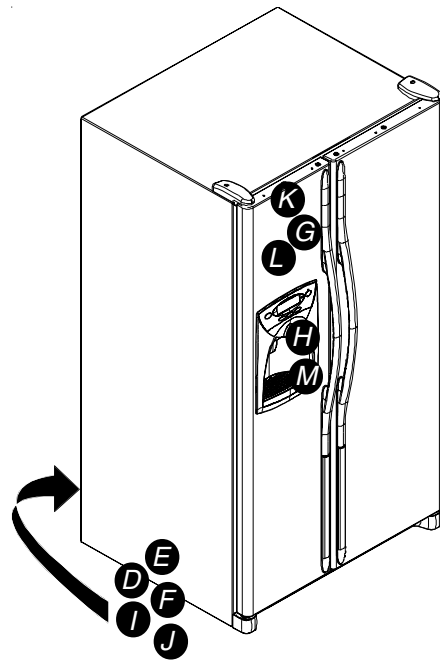

FUNZIONAMENTO

I comandi e l'illuminazione del congelatore sono accesi, ma il compressore non funziona.	Il frigorifero si trova in modalità sbrinamento.	Normale funzionamento. Attendere 40 minuti e verificare che il frigorifero riparta.
Il sistema Deli/Crisper ha una temperatura troppo alta	I controlli sono stati impostati troppo bassi.	Vedere parte dedicata al sistema Deli/Crisper per regolare i controlli.
	I controlli del congelatore sono impostati troppo bassi.	Vedere la sezione del Manuale d'uso dedicata alla regolazione dei controlli.
	Il cassetto non è posizionato correttamente.	Vedere la sezione del Manuale d'uso dedicata al sistema Deli/Crisper per verificare il posizionamento del cassetto.
La porta del frigorifero non funziona	Il frigorifero non è collegato all'alimentazione elettrica.	Introdurre la spina nella presa della corrente.
	I comandi del congelatore sono spenti.	Vedere la sezione del Manuale d'uso sui comandi.
	Si è bruciato un fusibile o l'interruttore automatico deve essere resettato. C'è stato un calo di potenza.	Sostituire gli eventuali fusibili bruciati. Controllare l'interruttore automatico e, se necessario, resettarlo. Chiamare il gestore della rete elettrica di zona e chiedere informazioni sul problema.
Il frigorifero continua a non funzionare	Si tratta di un pezzo difettoso.	Staccare la spina dell'alimentazione elettrica dell'elettrodomestico e trasferire tutti i cibi conservati in un altro frigorifero. Se non è disponibile un altro frigorifero, mettere del ghiaccio secco nel vano frigorifero per conservare i cibi. La perdita di cibi non è coperta da garanzia. Contattare il Centro Assistenza.
La temperatura della zona cibi freschi è troppo bassa	Le serpentine del condensatore sono sporche.	Pulire le serpentine secondo le istruzioni riportate nel Manuale d'uso.
	I comandi del frigorifero o del congelatore sono impostati troppo alti.	Vedere la sezione del Manuale d'uso dedicata alla regolazione dei comandi.
	Il Beverage Chiller™ (in alcuni modelli) non è posizionato correttamente.	Vedere la sezione del Manuale d'uso dedicata al Beverage Chiller™ a temperatura controllata per verificare che il posizionamento sia corretto.

Prima di rivolgersi al Centro Assistenza

FUNZIONAMENTO



PROBLEMA	PROBABILE CAUSA	SOLUZIONE
Sembra che la temperatura dei cibi sia troppo alta	La porta non si chiude correttamente.	Il frigorifero non è bilanciato. Vedere come bilanciare il frigorifero nelle <i>Istruzioni di installazione</i> . Controllare che le guarnizioni tengano bene e pulirle, se necessario, seguendo le istruzioni riportate nel Manuale d'uso. Controllare che non vi siano ostruzioni all'interno che impediscono alla porta di chiudersi correttamente (come cassette chiuse male, secchielli del ghiaccio, contenitori o cibi troppo voluminosi o mal posizionati, ecc.).
	Le manopole di controllo hanno bisogno di essere regolate.	Vedere come regolare i comandi nella sezione del Manuale d'uso dedicata ai comandi.
	Le serpentine del condensatore sono sporche.	Pulirle seguendo le istruzioni per la pulizia riportate nel Manuale d'uso.
	La mascherina dell'aria posteriore è bloccata sui modelli di profondità superiore ai 60 cm.	Controllare il posizionamento dei vari prodotti conservati nel frigorifero per verificare che non blocchino la mascherina. La mascherina dell'aria posteriore si trova dietro ai cassetti per la frutta e verdura.
	La porta è stata aperta spesso oppure è rimasta aperta a lungo.	Ridurre i tempi di apertura della porta. Disporre i cibi e le bevande in modo razionale, così da non dover tenere la porta del frigorifero aperta troppo a lungo. Permettere che si ricrei l'ambiente giusto all'interno secondo il periodo tempo in cui è rimasta aperta la porta.
	Si è appena introdotto nuovo cibo.	Attendere che gli articoli appena introdotti raggiungano la temperatura di refrigerazione o di congelamento.
	C'è un odore nel frigorifero	L'interno è sporco o contiene del cibo che emette cattivo odore. Il filtro dell'aria (in alcuni modelli) deve essere cambiato.
Si formano delle gocce d'acqua all'esterno del frigorifero	Controllare che le guarnizioni tengano bene.	Pulirle, se necessario, seguendo le istruzioni riportate nel Manuale d'uso.
	L'umidità è troppo alta.	Ciò è normale in periodi dell'anno in cui c'è molta umidità.
	Si devono regolare i comandi.	Vedere la sezione del Manuale d'uso dedicata alla regolazione dei comandi.
Si formano delle gocce d'acqua all'interno del frigorifero	C'è troppa umidità oppure si è aperto la porta molto spesso.	Vedere la sezione del Manuale d'uso dedicata alla regolazione dei comandi.
	Controllare che le guarnizioni tengano bene.	Ridurre i tempi di apertura della porta. Disporre i cibi e le bevande in modo razionale, così da non dover tenere la porta del frigorifero aperta troppo a lungo. Pulirle, se necessario, seguendo le istruzioni riportate nel Manuale d'uso.
	Normale funzionamento	Vedere la sezione del Manuale d'uso dedicata ai "Rumori" in Prima di rivolgersi al Centro Assistenza .
Il frigorifero o il formaghiaccio emettono strani rumori oppure rumori troppo forti	Il movimento del cassetto potrebbe essere ostruito dal contenuto o da un errato posizionamento degli articoli.	Riposizionare gli articoli e i contenitori conservati nel frigorifero per evitare che interferiscano con i cassette.
	I cassette non sono nella giusta posizione.	Vedere le istruzioni sul posizionamento corretto nella sezione del Manuale d'uso dedicata al sistema Deli/Crisper e/o al cassetto per frutta e verdura.
	Il frigorifero non è bilanciato.	Vedere come bilanciare il frigorifero nelle <i>Istruzioni di installazione</i> .
	Le guide dei cassette sono sporche o necessitano di un trattamento.	Pulire le guide dei cassette con acqua tiepida e sapone. Sciacquare ed asciugare bene. Applicare un sottile strato di vaselina alle guide dei cassette.
Il frigorifero si accende troppo spesso	Le porte sono state aperte spesso oppure sono rimaste aperte a lungo.	Ridurre i tempi di apertura della porta. Disporre i cibi e le bevande in modo razionale, così da non dover tenere la porta del frigorifero aperta troppo a lungo. Permettere che all'interno si ricrei l'ambiente giusto. Il tempo dipende da quanto è rimasta aperta la porta.
	C'è molta umidità o calore nell'ambiente circostante.	Normale funzionamento
	Si è appena introdotto nuovo cibo.	Attendere che gli articoli appena introdotti raggiungano la temperatura di refrigerazione o di congelamento.
	L'apparecchio è esposto al calore dell'ambiente o proveniente da altri apparecchi vicini.	Valutare l'ambiente in cui è stato installato il frigorifero: potrebbe essere consigliabile spostarlo altrove per un corretto funzionamento.
	Le serpentine del condensatore sono sporche.	Pulirle seguendo le istruzioni per la pulizia riportate nel Manuale d'uso.

Prima di rivolgersi al Centro Assistenza

FUNZIONAMENTO  (continua)

PROBLEMA	PROBABILE CAUSA	SOLUZIONE
Il frigorifero funziona troppo spesso in modo continuato	Si devono regolare i comandi.	Vedere la sezione del Manuale d'uso dedicata alla regolazione dei comandi.
	La porta non si chiude bene.	Il frigorifero non è bilanciato. Vedere come bilanciarlo nelle <i>Istruzioni di installazione</i> . Controllare che non vi siano ostruzioni all'interno che impediscono alla porta di chiudersi correttamente (come cassette chiuse male, secchielli del ghiaccio, contenitori o cibi troppo voluminosi o mal posizionati, ecc.). Controllare la buona tenuta delle guarnizioni. Pulirle, se necessario, seguendo le istruzioni riportate nel Manuale d'uso.

GHIACCIO E ACQUA

L'acqua appare torbida	Sono presenti bolle d'aria nell'acqua.	Ciò è normale quando si utilizza l'erogatore per la prima volta, ma non accadrà più con l'uso.
Ci sono delle particelle nell'acqua e/o nei cubetti di ghiaccio.	La cartuccia del filtro dell'acqua rilascia polvere di carbonio.	L'acqua che viene emessa attraverso la cartuccia le prime volte potrebbe contenere dell'innocua polvere di carbonio. Le particelle, comunque, non sono tossiche e scompariranno dopo i primi utilizzi.
	I minerali contenuti nell'acqua formano delle particelle quando l'acqua si ghiaccia e si scioglie.	Queste particelle non sono tossiche e si trovano naturalmente nell'acqua delle normali reti idriche.
Non si accendono le spie sullo schermo di comando dell'erogatore (solo in alcuni modelli)	La porta del congelatore non è chiusa.	Controllare che la porta del congelatore sia chiusa poiché quando questa è aperta l'alimentazione dei comandi viene scollegata.
	Il frigorifero non è collegato alla presa elettrica.	Infilare la spina nella presa della corrente.
	Si è bruciato un fusibile o l'interruttore automatico deve essere resettato.	Sostituire gli eventuali fusibili bruciati. Controllare che non siano scattati dei circuiti negli interruttori automatici.
	C'è stato un calo di potenza.	Chiamare il gestore della rete elettrica di zona e chiedere informazioni sul problema.
Quando si preme sul tappetino non esce né acqua né ghiaccio (in alcuni modelli)	La porta del congelatore non è chiusa.	Controllare che la porta del congelatore sia chiusa poiché quando questa è aperta l'alimentazione dei comandi viene scollegata.
	I comandi si sono bloccati.	Vedere Istruzioni per l'uso dell'erogatore.
	Si sta riempiendo il serbatoio dell'acqua.	Durante il primo utilizzo ci vogliono circa 45 secondi in più prima di avere l'acqua o il ghiaccio perché il serbatoio interno dell'acqua si deve riempire.
	Il formaghiaccio o il frigorifero provvisto di formaghiaccio è appena stato installato oppure si è appena ritirata una grossa quantità di ghiaccio.	Attendere 24 ore per la nuova produzione di ghiaccio e per lasciare che il formaghiaccio si rifornisca dopo lo svuotamento.
	Il filtro dell'acqua è ostruito o deve essere cambiato.	Cambiare il filtro dell'acqua.
Il formaghiaccio non produce abbastanza ghiaccio oppure il ghiaccio è malformato (in alcuni modelli)	Il formaghiaccio è appena stato installato per la prima volta oppure si è appena ritirata una grossa quantità di ghiaccio.	Attendere 24 ore per la nuova produzione di ghiaccio e per lasciare che il formaghiaccio si rifornisca dopo lo svuotamento.
	La pressione dell'acqua è troppo bassa.	Una bassa pressione dell'acqua può determinare delle perdite dalla valvola, dunque per un corretto funzionamento si dovrà tenere l'acqua ad una pressione compresa tra 20 e 100 psi. Per gli apparecchi provvisti di filtro dell'acqua, si consiglia una pressione minima 35 psi.
	Il filtro dell'acqua è ostruito o deve essere cambiato.	Cambiare il filtro dell'acqua.
Il formaghiaccio non produce ghiaccio (in alcuni modelli)	Il braccio del formaghiaccio non è posizionato correttamente.	Assicurarsi che il braccio del formaghiaccio sia abbassato. Vedere la sezione del Manuale d'uso dedicata al <i>Formaghiaccio Automatico</i> .
	L'acqua proveniente dalla rete idrica non raggiunge la valvola dell'acqua.	Verificare la procedura di collegamento nelle <i>Istruzioni di installazione</i> .
	Ci sono delle curvature nelle tubazioni dell'acqua.	Chiudere l'interruttore generale dell'acqua e raddrizzare i tubi. Se ciò non è possibile, sostituire i tubi.
	La pressione dell'acqua è troppo bassa.	La pressione dell'acqua deve essere compresa tra 20 e 100 psi. Per gli apparecchi provvisti di filtro dell'acqua, si consiglia una pressione minima di 35 psi.
	Controllare la temperatura del congelatore.	Vedere sezione del Manuale d'uso dedicata alla regolazione dei comandi. Affinché il congelatore produca ghiaccio, la temperatura deve essere compresa tra 0° e 2°F (-17° e -18°C).
	La vaschetta del ghiaccio non è stata installata correttamente.	Vedere le istruzioni per una corretta installazione e un corretto allineamento nella sezione del Manuale d'uso dedicata alla vaschetta del ghiaccio.

Prima di rivolgersi al Centro Assistenza

GHIACCIO E ACQUA

PROBLEMA	PROBABILE CAUSA	SOLUZIONE
Il formaggiaccio non produce ghiaccio (in alcuni modelli-in continuo)	Si è installata una valvola dell'acqua non idonea.	Controllare la procedura di collegamento alla rete idrica nelle <i>Istruzioni per l'Installazione</i> . Le valvole autoforanti e a sella da 4,2 mm abbassano la pressione dell'acqua e col tempo potrebbero creare ostruzioni alla linea. Il produttore non è responsabile per eventuali danni materiali dovuti ad una installazione incorretta o un collegamento improprio alla rete idrica.
Il frigorifero perde acqua	Il collegamento alla rete idrica è fatto di tubazioni in plastica.	Il produttore consiglia di usare tubazioni in rame, in quanto la plastica è meno resistente e può causare delle perdite. Il produttore non è responsabile per eventuali danni materiali dovuti ad una installazione incorretta o un collegamento improprio alla rete idrica.
	Sono state installate delle valvole dell'acqua non idonee.	Controllare la procedura di collegamento alla rete idrica nelle <i>Istruzioni per l'Installazione</i> . Le valvole autoforanti e a sella da 3/16" abbassano la pressione dell'acqua e col tempo potrebbero creare ostruzioni alla linea. Il produttore non è responsabile per eventuali danni materiali dovuti ad una installazione incorretta o un collegamento improprio alla rete idrica.
Si forma del ghiaccio nel tubo interno che va al formaggiaccio	La pressione dell'acqua è bassa.	La pressione dell'acqua deve essere compresa tra 20 e 100 psi. Per gli apparecchi provvisti di filtro dell'acqua, si consiglia una pressione minima di 35 psi.
	La temperatura del congelatore è troppo alta.	Vedere la sezione del Manuale d'uso dedicata alla regolazione dei comandi. Si consiglia di tenere il congelatore ad una temperatura compresa tra 0° e 2°F (-17° e -18°C).
Il flusso dell'acqua è più lento del normale	La pressione dell'acqua è bassa.	La pressione dell'acqua deve essere compresa tra 20 e 100 psi. Per gli apparecchi provvisti di filtro dell'acqua, si consiglia una pressione minima di 35 psi.
	Sono state installate delle valvole dell'acqua non idonee.	Controllare la procedura di collegamento alla rete idrica nelle <i>Istruzioni di installazione</i> . Le valvole autoforanti e a sella 3/16" abbassano la pressione dell'acqua e col tempo potrebbero creare ostruzioni alla linea. Il produttore non è responsabile per eventuali danni materiali dovuti ad una installazione incorretta o un collegamento improprio alla rete idrica.
	Ci sono delle incurvature nelle tubazioni dell'acqua.	Chiudere l'interruttore generale dell'acqua e raddrizzare i tubi. Se ciò non è possibile, sostituire i tubi.
	Il filtro dell'acqua è ostruito o deve essere cambiato.	Cambiare il filtro dell'acqua.
L'acqua dell'erogatore non è fredda	Il frigorifero è stato appena installato	Attendere circa 12 ore affinché l'acqua del serbatoio di ritenuta si raffreddi bene.
	L'acqua nel serbatoio di ritenuta non è sufficiente	
	L'acqua si è depositata nelle linee idriche all'esterno del serbatoio e si è riscaldata a temperatura ambiente.	Scaricare il primo bicchiere d'acqua e riempire nuovamente.

Specifiche del filtro dell'acqua

Amana® Specifiche di sistema e scheda tecnica sulle prestazioni Cartuccia per il filtro dell'acqua del frigorifero Modello OWF-51

Specifiche

Portata massima di esercizio	0,75 GPM (2,83 l/min)
Max. vita utile stimata OWF51-NI300 (max)	300 gallons/1135 litri
Max. vita utile stimata OWF51-WI500 (max)	500 gallons/1892 litri
Max. temperatura di esercizio	100°F/38°C
Pressione minima permessa	138 kPa/35 psi
Temperatura min. di esercizio	1°C (33°F)
Max. pressione di esercizio	120 psi/827 kPa

Condizioni generali di utilizzo: Leggere la Scheda tecnica sulle prestazioni e comparare le capacità di questo prodotto con i requisiti del sistema idrico collegato.

NON usare questo prodotto dove l'acqua sia microbiologicamente impura o di qualità ignota e non venga idoneamente disinfettata prima o dopo l'impianto. Su acqua disinfettata che potrebbe contenere cisti filtrabili è possibile utilizzare un sistema certificato per la riduzione delle cisti o spore nell'acqua.

L'impianto retraibile di filtrazione dell'acqua utilizza una cartuccia di ricambio OWF-51 (per ordinarla consultare il distributore). Per ottenere le migliori prestazioni del sistema di filtraggio descritto, è opportuno sostituire la cartuccia ogni volta che si rende necessario. Vedere le sezioni del Manuale d'uso relative all'utilizzo del frigorifero, ai requisiti di manutenzione e alla risoluzione dei problemi.

Questo impianto è stato sottoposto a prove in base alle norme ANSI/NSF 42 e 53 relative alla riduzione delle sostanze qui sotto elencate. La concentrazione di tali sostanze nell'acqua che in entrata nell'impianto è stata ridotta ad una quantità inferiore o uguale al valore limite permesso per l'acqua in uscita dall'impianto, come da specifiche ANSI/NSF 42 e 53.

Dati sulla prestazione*

Sostanza	Concentrazione influente	Acqua in uscita	Riduzione media in %	Scarico massimo	Riduzione minima obbligatoria	pH in entrata
Piombo	0,15 mg/L +/-10%	0,001 mg/L	99,33%	0,001 mg/L	0,010 mg/L	6,5
Piombo	0,15 mg/L +/-10%	0,002 mg/L	98,66%	0,003 mg/L	0,010 mg/L	8,5
Ciste	Minimo 50.000/L	1 cont/mL	99,99%	3 cont/mL	>99,95%	ND
Torbidità	11 +/- 1 NTU	0,12 NTU	98,98%	0,18 NTU	0,5 NTU	ND
Lindane	0,002 mg/L +/-10%	0,00065 mg/L	97,62%	0,00005 mg/L	0,00002 mg/L	ND
Atrazina	0,009 mg/L +/-10%	0,0002 mg/L	97,93%	0,0006 mg/L	0,003 mg/L	ND
Cloro	2,0 mg/L +/-10%	0,09 mg/L	95,26%	0,17 mg/L	≥75%	ND
Particellato**	Almeno 10.000 particelle/L	900 cont/mL	99,68%	2400 cont/mL	≥85%	ND
2,4-D	0,210 mg/L +/-10%	45,45 ug/L	84,42%	100 ug/L	0,0017 mg/L	ND
Amianto	10 ⁷ -10 ⁸ fibre/L; fibre sup. A 10 micron di lunghezza	0,16 MFL/mL	99,96%	0,16 MFL/mL	99%	ND

* Testato ad una portata massima di 0,75 GPM (2,83 L/min) e ad una pressione di esercizio massima di 120 psi (827 kPa) in condizioni standard di laboratorio, anche se comunque la prestazione reale potrebbe essere diversa. La Prestazione igienica è stata testata e certificata dall'ente NSF International.

** Classificazione del test della gamma delle dimensioni delle particelle. Sono state utilizzate particelle di dimensioni comprese tra 0,5 e 1 micron.

Pentapure, Incorporated
1000 Apollo Road
Eagan, Minnesota, USA
EPA EST #35917-MN-1



Testato e certificato da NSF International in conformità agli standard 42 e 53 ANSI/NSF nei modelli OWF50-WI500 e OWF50-NI300 per la riduzione di:

Standard n° 42: Effetti estetici Riduzione di sapori e odori Riduzione del cloro Unità di filtraggio meccanico Riduzione di particolati di classe 1	Standard n° 53: Effetti per la salute Unità di riduzione chimica piombo, atrazina, lindano e riduzione di 24-D Unità di filtrazione meccanica Riduzione di rigonfiamenti, torbidità e asbesto
---	---

Takk for at du kjøpte dette kjøleskapet!

Vennligst les nøye gjennom denne brukerhåndboken. Denne håndboken inneholder opplysninger om korrekt vedlikehold.

Service i garantiperioden må utføres av en autorisert serviceutøver.

Produsenten anbefaler også at service etter garantiperiodens utløp utføres av en autorisert serviceutøver. Kontakt leverandøren for informasjon om autoriserte serviceutøvere.

Når du kontakter en serviceutøver, vennligst ha følgende informasjon klart. Produktinformasjonen finnes på serieplaten i taket av kjøleskapsdelen.

Modellnummer _____

“P” nummer _____

Serienummer _____

Kjøpsdato _____

Forhandlers navn _____

Forhandlers adresse _____

Forhandlers tlf.nr. _____

Innhold

Innledning	195
Innhold	195
Viktig sikkerhetsinformasjon	196
Installasjon av kjøleskapet	197
Transport av enheten... ..	197
Valg av beste plassering	197
Installasjon og fjerning av håndtak.....	198
Planering av kjøleskapet	199
Justering av temperaturkontrollene	200
Om filtreringssystemet... ..	201
Kjøleskapsfunksjoner	202
Innvendige hyller	202
Døroppbevaring	203
Skuffer	204
Fryserfunksjoner	205
Grunnleggende funksjoner.....	205
Hyller	206
Døroppbevaring	206
Dispenserfunksjoner	207
Grunnleggende funksjoner.....	207
Bruk av vandispenser	207
Kontrollfunksjoner (5-knappskontroll)	208
Kontrollfunksjoner (elektronisk kontroll)	209
Hint og vedlikehold	212
Rengjøring av enheten	212
Fjerning og utskifting av lyspærer	213
Før du ringer etter service	214
Vannfilterdata	218

Hvordan får jeg tak på reservedeler eller service?

Problemer? Spar deg selv for unødvendige telefonsamtaler, og les avsnittet “Før du ringer etter service” i brukerhåndboken.

Ditt nye kjøleskap er designet og produsert i overensstemmelse med strenge kvalitetskrav og bør ha en tilfredsstillende og pålitelig yteevne. Som andre maskiner, kan kjøleskapet av og til trenge justering, reservedeler eller vedlikehold. Trenger du assistanse, bes du kontakte forhandleren du kjøpte kjøleskapet hos.

Oppgi følgende:

- Modell
- Produksjonsnummer
- Serienummer og alle andre data vist på modellens serieplate.
- Oppgi en kort beskrivelse av problemet.

Viktig informasjon kan noteres i skjemaet til venstre.

Gjem instruksjonene for fremtidig referanse!

Behold denne håndboken og din kvittering sammen på et trygt sted, i tilfelle service blir nødvendig i garantiperioden.

Hvorfor er noen av disse funksjonene ikke de samme som mine?

Denne boken viser en rekke funksjoner som finnes for denne produktlinjen. Kontakt din leverandør dersom du ønsker å kjøpe ytterligere tilbehør til din enhet.

Funksjonsoversikt

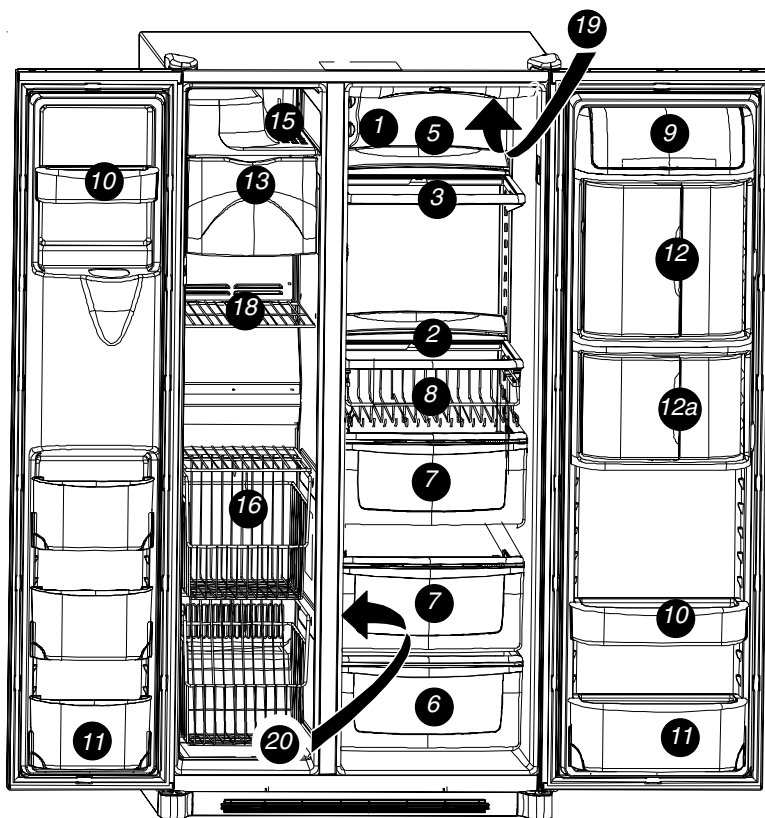

1. Temp Assure®-kontroller
2. Spill Saver™-hylle
3. Spill Saver™ Easy Glide™-hylle
4. Slide Glide™-hyller - ikke vist
5. Hylleforlenger bak
6. Påleggs-/grønnsaksskuff
7. Grønnsaksskuff
8. Beverage Organizer™
9. Meierivaresenter
10. Dørspann
- 10a. Spanngriper - ikke vist
11. Vippestann
12. Beverage Chiller™
- 12a. Mini-Beverage Chiller™
13. Isbeholder
14. Ismaskin - ikke vist
15. Iskremhylle
16. Stor-Mor®-system
17. Hengende trådhyll - ikke vist
18. Fastsittende fryserhylle
19. Vannfilter - ikke vist
20. Luftfilter - ikke vist
21. Lys - ikke vist

Kjøleskap - øvre del
 Kjøleskap - nedre del
 Fryser
 Dispenser

Viktig sikkerhetsinformasjon

Vær oppmerksom på sikkerhetssymboler, -ord, og -etiketter



FARE

FARE—Umiddelbar fare som **VIL** resultere i alvorlige personskader eller dødsfall.



ADVARSEL

ADVARSEL—Farer eller farlige vaner som **KAN** resultere i alvorlige personskader eller dødsfall.



FORSIKTIG

FORSIKTIG—Farer eller farlige vaner som **KAN** resultere i mindre personskader eller produkt- eller eiendomsskader.

Hva du bør vite om sikkerhetsinstruksjoner

De advarslene og viktige sikkerhetsinstruksjonene som vises i denne håndboken omfatter ikke alle mulige tilstander og situasjoner som kan oppstå. Sunn fornuft og varsomhet må utvises ved installasjon, vedlikehold og bruk av kjøleskapet. Kontakt alltid din forhandler, leverandør, serviceagent eller produsent vedrørende feil eller tilstander som du ikke forstår.



FARE

For å redusere risikoen for skade eller dødsfall, følg grunnleggende forholdsregler, inkludert:

Forsvarlig avhending av kjøleskapet

VIKTIG: Barn som sperres inne, og kvelning er ikke problemer som hører fortiden til. Kjøleskap som er kastet eller etterlatt, er fremdeles farlige - selv om det bare er i "et par dager". Følg anvisningene nedenfor for å hindre ulykker hvis du skal avhende det gamle kjøleskapet.

GJØR FØLGENDE FØR DU KASTER GAMLE KJØLESKAP ELLER FRYSERE:

- Ta av dørene.
- La hyllene stå igjen, slik at det er vanskeligere for barn å krype inn i skapet.

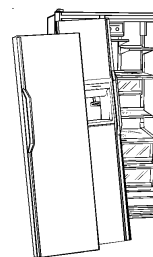

Installasjon av kjøleskapet

Disse instruksjonene er ment som en veiledning under installasjon av enheten. Produsenten aksepterer ikke ansvar for feilinstallasjon av kjøleskapet.

Trinn som skal følges...

Kjøleskapet må installeres av en godkjent installatør i henhold til disse installasjonsanvisningene. Mål kjøleskapets døråpning, dybde og bredde. Fjern håndtak og dører hvis det er nødvendig. Installatøren må også gjøre følgende:

1. Følge det lokale vann- og elektrisitetsverkets forskrifter når det gjelder tilkobling.
2. Koble til vanntilførselen før elektrisiteten tilkobles.

Service på eller utskifting av strømledningen må utføres av en godkjent serviceutøver.

Krav til installasjon

1. Koble til et jordet uttak med separat 230-240 volt, 50 Hz., 10A krets strømledning med Y-kobling.
2. Beskytt myke gulv med papp eller matter.
3. Sett kjøleskapet på gulv som kan bære opptil 429 kg.
4. Sørg for en klaring på 5 mm på hver side af kjøleskapet. Modeller som er dypere enn 60 cm, skal ha en klaring på 12,7 mm.
5. **Modeller som er 60 cm dype.**
Skjær av hjørnene på benken til en vinkel på 45 grader hvis benkeplaten har et 25 mm overheng.
Sørg for en klaring på 5 mm på hver side af kjøleskapet, og 7 mm over kjøleskapet, for å gjøre installasjonen og nivelleringen lettere. Det kreves ingen minsteavstand til bakveggen.

Fjerning av tresokkel



FORSIKTIG

Unngå personskade eller skade på inventar. To personer må til for å fjerne tresokkelen.

1. Fest dørene med teip for å forhindre utilsiktet åpning av dørene.
2. Skyv en egnet tralle under på siden av kjøleskapet.
3. Pakk et teppe eller en matte rundt kjøleskapet. Legg stroppen rundt kjøleskapet. Stikk transportputene av skumplast som ligger i esken, under stroppen. Stram stroppen godt til.
4. Senk trallen mot gulvet med håndtakene på trallen på undersiden.
5. Fjern de to øverste boltene fra planken.
6. Reis kjøleskapet og trallen helt opp. Fjern stroppen.
7. Skyv trallen under på motsatt side av kjøleskapet.
8. Gjenta trinn 3 til 5.
9. Fjern tresokkelen.
10. Reis kjøleskapet og trallen helt opp og fjern trallen.

VIKTIG!

La ikke kjøleskapet ligge på siden lenger enn det som er nødvendig for å fjerne boltene.

Fjerning og utskifting av dører og hengsler

- Kontakt en kvalifisert installatør for å utføre dette.

Installasjon av kjøleskapet

Installasjon og fjerning av håndtak

Håndtakene finnes i kjøleskapsdelen av enheten. Lister, plugger og pyntelister finnes i litteratursamlingen.

Gripehåndtak i hel lengde (ikke av rustfritt stål)

1 Fjern to 1/4" sekskantsmuttere fra bunnen av kjøleskapets og fryserens dør.

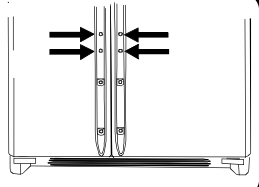

2 Sammenstill dørhåndtakene med de øverste og nederste dørklipssett og gli ned til skruehullene nederst på håndtakene passer til dørens skruehull.

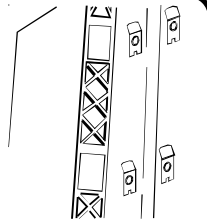

3 Sett skruene som ble tatt ut i trinn 1 inn i håndtakets nederste hull.

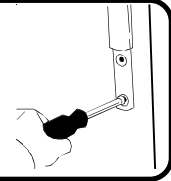

4 Sett lister over den nederste delen av håndtaket og holdere på bunnen av døren.

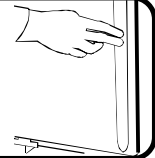

For å fjerne etter første installasjon...

- Følg trinn 3 til 4 i motsatt rekkefølge.

MERK: Håndtaket skal sitte stramt. Ved fjerning av håndtaket, dra opp og ut.

Gripehåndtak i halv lengde (ikke av rustfritt stål)

1 Fjern fire 1/4" sekskantsmuttere fra toppen og bunnen av dørene.

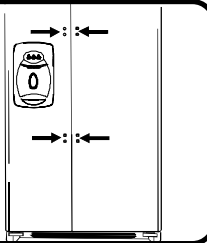

2 Sammenstill dørhåndtakene med skruehullene, og sett skruene som ble tatt ut i trinn 1 inn i hullene.



3 Sett fargede pyntelister over skruehullene på toppen og bunnen av håndtakene.

- Smekk på plass ved å innsette den store runde enden først.



For å fjerne etter første installasjon...

Det kan bli nødvendig å ta håndtakene ut ved flytting av enheten gjennom trange plasser.

- Følg trinn 2 og 3 i motsatt rekkefølge.

VIKTIG: For å unngå skade på håndtaket, bruk en flat skrutrekkerkant med tape på til å lirke av pyntelisten.

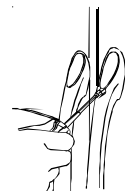

ADVARSEL

Vær svært forsiktig når du fjerner og installerer håndtakene for å unngå at du skader deg på skarpe kanter.

Modeller i rustfritt stål

1 Løsne den nedre dørklipsen på kjøleskapsdøren med en 1/4" sekskantnøkkel.



3 Plasser den andre håndtaksenden over den øvre dørklipsen og gli så langt opp som mulig.

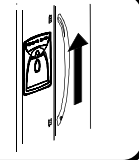

2 Finn borehullet nederst på håndtaket og plasser den hule håndtaksenden over den nedre dørklipsen.



4 Sett 1/4" sekskantnøkkel inn i borehullet nederst på håndtaket og stram skruen.

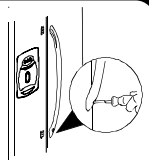

Installasjon av kjøleskapet

Installasjon av håndtakene *fortsatt*

Håndtak av rustfritt stål *fortsatt*

5 Sett skruerpluggen inn i borehullet.



For å fjerne etter første installasjon...

- Følg trinn 2 til 5 i motsatt rekkefølge.

VIKTIG: For å unngå skade på enheten, bruk en flat skrutrekkerkant med tape på til å lirke av skruepluggen.



6 Gjenta trinn 2 til 5 for å installere fryserhåndtaket.

Tilkobling av vann

- Kontakt en kvalifisert installatør for å utføre dette.

Planering av kjøleskapet



FORSIKTIG

- Unngå skade på vegger og gulv, beskytt myke vinylgulv eller annet gulvbelegg med papp, matter eller annet beskyttende materiale.
- Unngå skade eller brudd på justeringsbolt, bruk ikke strømdrevne verktøy til planering av kjøleskapet.
- Enheten må **IKKE** justeres til å bli kortere enn 173,9 cm (minus hengsel og hette). Ellers kan skade på komponenter på undersiden forekomme.

Nødvendige verktøy

- 3/8" sekskantdriver
- Vatterpass

1 Fjern fotristen og de nederste hengselsdekslene

- Åpne begge dører til 180°, eller så mye som mulig, for fjerning.

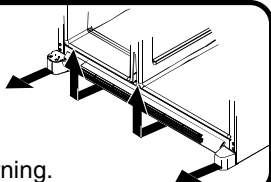

3 Vri begge bakre justeringsskruer (B) med klokken for å løfte og mot klokken for å senke.

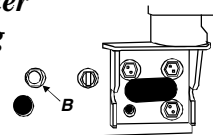

2 Vri begge forreste justeringsskruer (A) med klokken for å løfte og mot klokken for å senke.

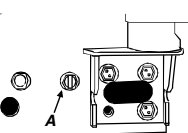

4 Kontroller med vatterpass at kjøleskapet heller 6 mm bakover, for korrekt dørlukning.

- Sett fotristen tilbake dersom enheten er stabil og plan.

Hva gjør jeg dersom mine dører ikke er sammenstilte?

- Ta døren som er høyest, og vri den forreste justeringsskruen mot klokken. Fortsett inntil dørene sitter rett overfor hverandre.
- Dersom dørene fortsatt ikke sitter rett overfor hverandre når justeringsskruen er vridd så langt mot klokken som mulig, vri da den andre forreste justeringsskruen med klokken.
- Sett tilbake fotristen.

Hva gjør jeg dersom min enhet vipper?

- Vri den bakre justeringsskruen med klokken for å løfte det vippende hjørnet.
- Sett tilbake fotristen.

Installasjon av kjøleskapet

Justering av temperaturkontrollene

Dette kjøleskapet er konstruert til bruk ved vanlige husholdningstemperaturer på 16° til 43°C.

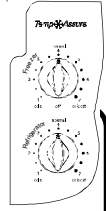

1 Finn kjøleskaps- og fryserkontrollene øverst på venstre vegg i kjøleskapsdelen, og innstill begge kontroller til 4.

VIKTIG: Dersom fryserkontrollen er satt til Off (av) vil hverken kjøleskapet eller fryseren kjøles.

2 Vent ett døgn på at temperaturene stabiliserer seg.

VIKTIG: Pga. enhetens design skal temperaturjusteringer alltid begynne med fryserdelen.

3 Kontroller om frysertemperaturen er -17° til -16° C.

- Vri kontrollen til et tall høyere hvis fryseren er for varm.
- Vri kontrollen til et tall lavere hvis fryseren er for kald.
- Vent 5 til 8 timer for å se om justeringen er tilstrekkelig.

4 Kontroller om kjøleskapsdelens temperatur er 3° til 4° C.

- Vri kontrollen til et tall høyere hvis kjøleskapet er for varmt.
- Vri kontrollen til et tall lavere hvis kjøleskapet er for kaldt.
- Vent 5 til 8 timer for å se om justeringen er tilstrekkelig.

5 Gjenta prosessen som nødvendig.

Hvordan utfører jeg en temperaturprøve?

Nødvendige materialer

- 2 termometre som måler -21° til 10° C
- 2 drikkeglass



Til fryser

- Plasser termometeret i et glass med vegetabilsk olje midt i fryseren og fortsett med trinn 3 i avsnittet *Temperaturjustering*.

Til kjøleskap

- Plasser termometeret i et glass med vann midt i enheten og fortsett med trinn 3 i avsnittet *Temperaturjustering*.

Modeller med elektronisk temperaturkontroll

1 For å innstille frysertemperaturen, bruk knappene ved siden av knappen. En innstilling på -17° til -16° C (0° til 2° F) anbefales.

- Bruk knappen til å skru opp for frysertemperaturen eller til å skru ned for temperaturen.
- Trykk på knappen for å bekrefte innstillingene.

2 For å innstille kjøleskapstemperaturen, bruk knappene ved siden av knappen. En innstilling på 3° til 4° C (38° til 40° F) anbefales.

- Bruk knappen til å skru opp for kjøleskapstemperaturen, eller til å skru ned for temperaturen.
- Bruk knappen for å bekrefte innstillingene.

3 Det tar opp til 24 timer for kjøleskapet å nå måltemperaturen.

MERK: Dersom kjøleskapet allerede er i bruk vil temperaturendringen oppnås etter 5-8 timer.

Om filtreringssystemet...

Fjerning og installasjon av vannfilter

ADVARSEL

For å unngå alvorlig personskade eller dødsfall, bruk ikke enheten i områder hvor vannet er utrygt eller av ukjent kvalitet, uten desinfisering før eller etter bruk av filter.

FORSIKTIG

- Bypasspatroner filtrerer IKKE vannet. Sørg for å ha en reservepatron tilgjengelig når filteret skal skiftes.
- Dersom vannfiltreringssystemet fryser skal filterpatronen utskiftes.
- Dersom systemet ikke har vært i bruk i flere måneder, og vannet har en ubehagelig smak eller lukt, skal systemet gjennomskylls ved å helle ut 2-3 glass med vann. Dersom den ubehagelige smaken eller lukten vedvarer, må filterpatronen skiftes ut.

Første installasjon av vannfilter

- 1** Fjern den blå bypass-hetten og legg til side for senere bruk.

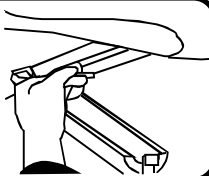

- 2** Fjern segletiketten fra filterenden og sett inn i filterhodet.

- Roter forsiktig med klokken inntil filteret stopper og filterdekselet smekkes på plass.



- 3** Reduser vannspruten ved å skylle luft fra systemet. La vannet rinne kontinuerlig (i cirka 2 minutter) gjennom dispenserens inntil vannet rinner jevnt.

- Ytterligere skylling kan være nødvendig i visse områder, hvor vannet er av dårlig kvalitet.

Jeg forsøker å skylle vann gjennom systemet, men det kommer ikke noe vann?

Ved førstegangsbruk, kan det gå opp til 1-2 minutter før den indre vanntanken fylles opp.

Hva gjør jeg dersom jeg ikke ønsker å bruke vannfiltreringssystemet?

Dispensersfunksjonen kan brukes uten vannfilterpatronen. I slike tilfeller må du skifte ut filteret med den blå bypass-hetten.

Utskifting av vannfilteret

VIKTIG: Luft fanget i systemet kan føre til at vannet eller patronen støtes ut. Utvis forsiktighet ved fjerning.

- 1** Vri filteret mot klokken inntil det utløses fra filterhodet.

- 2** La vannet dreneres fra filteret ned i vasken eller et toalett, og kast filteret som vanlig husholdningsavfall.

- 3** Tørk opp gjenværende vann i filterdekselet og fortsett med installasjonstrinn 2 og 3.

Hvordan skifter jeg vannfilteret?

Noen dispensermodeller har en indikator som viser når et vannfilter skal skiftes ut. For instruksjoner om hvordan denne funksjonen brukes og nullstilles, henvises det til avsnittet om dispenserfunksjoner i din håndbok.

For enheter uten indikatorfunksjon skal filteret skiftes ut cirka hver 6. måned.

VIKTIG: Vannkvalitet og -mengde påvirker vannfilterpatronens levetid. Patronen må muligvis skiftes ut oftere dersom det brukes store mengder vann, eller vannet er av dårlig kvalitet.

Hvordan bestiller jeg en reservepatron?

Replacement Water Filter patronmodell OWF51 fås fra forhandlere og servicesentre. Kontakt din lokale leverandør for mer informasjon.

Kjøleskapsfunksjoner

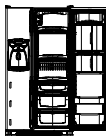

Hvorfor er noen av disse funksjonene ikke de samme som mine?

Denne boken viser en rekke funksjoner som er tilgjengelig i denne produktlinjen. Dersom ditt kjøleskap ikke har alle disse funksjonene, kan du kjøpe mange av disse ved å kontakte din lokale leverandør.

Innvendige hyller



FORSIKTIG

For å unngå personskade eller skade på eiendom, gjør følgende:

- Kontroller at hyllen sitter trygt før matvarer plasseres på hyllen.
- Hånder de termisk herdede glasshyllene med varsomhet. Hyllene kan plutselig knuse hvis de får sprekker eller skraper, eller ved brå temperaturforandringer.

Side Glide™-hyller (noen modeller)

Side Glide™ -hyller festes på en dobbel tverrstangsamling bak i kjøleskapet. Hyllene kan settes ved siden av hverandre, dersom en bredere overflate ønskes. De kan også festes til hver sin tverrstang, og gli til venstre eller høyre etter behov.

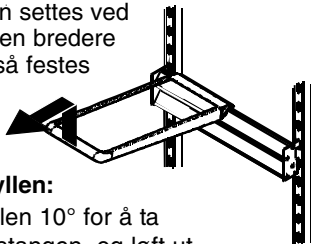

For å fjerne og installere hyllen:

- For å fjerne hyllen, løft hyllen 10° for å ta den av den dobbelte tverrstangen, og løft ut.
- Hyllen installeres ved å følge motsatte fremgangsmåte.

For å flytte hyllene sidelengs:

- Løft den forreste delen av hyllen lett opp og dra til høyre eller venstre.

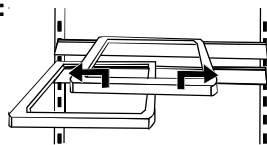

For å fjerne og installere den dobbelte tverrstangsamlingen:

- For å fjerne samlingen, dra den opp fra metallsporet.
- For å installere samlingen, følg motsatte fremgangsmåte.

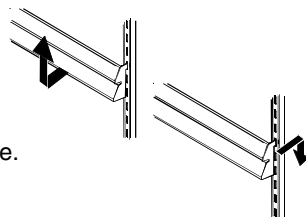

Spillsaver™ Easy Glide™ (noen modeller)

Spillsaver™ Easy Glide™ -hyllene er lette å rengjøre med en funksjon som gjør det mulig å trekke hyllene ut. Glasshyllen kan også tas helt ut, ved å dra hyllen så langt ut som mulig, og deretter løfte opp og ut av rammen.

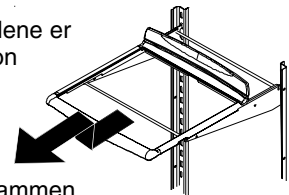

- Se instruksjonene for Spillsaver™ stasjonære hyller for å fjerne hyllen og rammen.

Spillsaver™

Spillsaver™ stasjonære hyller fanger opp mindre søl, slik at det er lettere å tørke opp.

- Hyllene fjernes ved å løfte opp og ut.
- Hyllene installeres ved å følge motsatte fremgangsmåte.

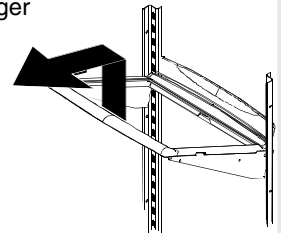

Hylleforlengere bak (noen modeller)

Hylleforlengerne bak i kjøleskapet forhindrer ting i å falle ned bak hyllen.

For å fjerne og installere hylleforlengeren:

- Forlengeren fjernes ved å dra den rett opp fra selve hyllen.
- Forlengeren installeres ved å innsette hylleforlengerens poster i hylle-rammens huller.

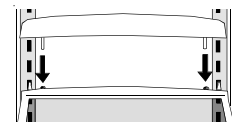

Kjøleskapsfunksjoner

Døroppbevaring

Meierivaresenter

Meierivaresenteret gir grei oppbevaring av matvarer som smør, yoghurt, ost osv.

Meierivaresenteret sitter i døren, og kan justeres. Det kan flyttes rundt, alt etter oppbevaringsbehov.

- Fjern meierivaresenteret ved å dra opp og ut.
- Sett meierivaresenteret inn igjen ved å utføre prosedyren i omvendt rekkefølge.

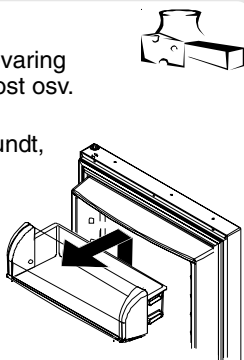

Vippespann (noen modeller)

Vippespann består av en spann og ramme, som gir justerbar og grei oppbevaring av matvarer i døren. Spannen vipper frem, slik at det er lettere å nå matvarene, og løftes ut for rengjøring og justering.

For å fjerne og installere spannen:

- Ta spannen ut ved å vippe den frem og dra rett ut.
- Sett spannen inn igjen ved å gli spannen inn i spannrammen og trykk spannen opprett.

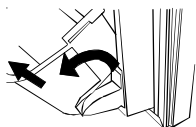

For å justere spannrammen:

- Ta spannen ut som forklart.
- Løft rammen av dørstøtten og plasser den på ønsket plass i døren.

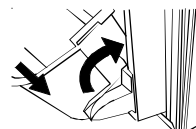

Gripeputer

Gripeputene forhindrer matvarer i å gli rundt i spannen. Gripeputene kan tas ut og vaskes i øverste hylle i oppvaskmaskinen.

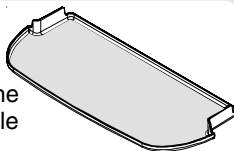

Beverage Chiller™/ Mini-Chiller™

(noen modeller)

Temperaturregulert Beverage Chiller™ (drikkevaresenter) og temperaturregulert Mini Beverage Chiller™ holder drikkevarene opp til 3 °C kaldere enn selve kjøleskapet. Luft fra fryseren passerer via luftinntak gjennom drikkevaresenteret.

Kontrollen for drikkevaresenteret er plassert på den venstre veggen i kjøleskapet. Kontrollen justerer mengden av luft som sirkulerer gjennom drikkevaresenteret. Vri kontrollen mot den store snøikonen for lavere temperatur.

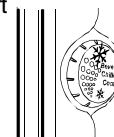

For å fjerne og installere Beverage Chiller™ :

- Hvis meierisenteret eller dørspannen sitter rett ovenfor Beverage Chiller, skal disse fjernes først. Se de medfølgende instruksjonene for fjerning. La Beverage Chiller™-samlingen gli opp og dra rett ut.
- For å installere Beverage Chiller™, sammenstill inntakshullene for kald luft (A) med et av de to luftinntakene (B) i døren. Trykk samlingen ned på dørholderen til den stopper.

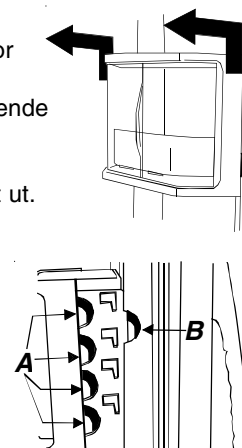

VIKTIG: Beverage Chiller™ vil ikke fungere korrekt dersom luftinntakshullene ikke er sammenstilte med luftinntaket i døren.

Dørspann

Dørspann kan justeres, alt etter oppbevaringsbehov.

- Dørspannen fjernes ved å dra spannen opp og rett ut.
- Dørspannen settes tilbake igjen ved å utføre prosedyren i omvendt rekkefølge.

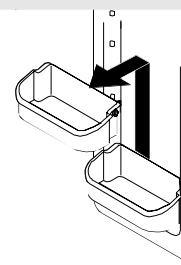

Kjøleskapsfunksjoner

Skuffer

Påleggs-/grønnsaksskuff

med klimakontroll

Påleggs-/grønnsakssystemet er utstyrt med en skuff med en variabel temperaturkontroll som gjør den opptil 3 °C lavere enn temperaturen i kjøleskapet. Skuffen kan brukes til påleggsoppbevaring, eller oppbevaring av grønnsaker.

MERK: Kald luft kan senke kjøleskapstemperaturen. Kjøleskapskontrollen må kanskje justeres.

Kontroller

Kontrollene finnes på veggen til venstre for hyllen, og regulerer lufttemperaturen i påleggs-/grønnsaksskuffen. Innstill til *cold* (kaldt) for normal kjøleskaptemperatur for grønnsaker med skinn. Bruk *coldest* (kaldest) til kjøtt eller andre påleggsprodukter.

Grønnsaksskuff med klimakontroll

Garden Fresh™-skuffen holder grønnsakene friske lengre i et miljø med justerbar luftfuktighet.

Kontroller

Garden Fresh™-kontrollene regulerer fuktigheten i skuffen. Bruk innstillingen *low* (lav) for mat med skinn, og *high* (høy) for mat med blader.

For å fjerne og installere skuffer:

- For å fjerne skuffen, dra den helt ut. Vipp opp den forreste delen av skuffen og trekk rett ut.
- Skuffen settes tilbake igjen ved å utføre prosedyren i omvendt rekkefølge.



For å fjerne og installere grønnsakshylle:

- Løft opp veggstøttene og ta ut.
- Installer hyllen ved senke hyllen på veggstøtten og trykke inn til hyllen sitter riktig på bakveggen.

Beverage Organizer™ (noen modeller)

Beverage Organizer™ glir ut fra under Spillsaver™ Easy Glide™-hyllen. Den kan holde opp til 12 brusbokser.

For å fjerne eller installere Beverage Organizer:

- Tøm hyllen for innhold. Dra Organizer helt ut og løft den forreste delen opp, slik at hyllen slipper fra hyllesporet. Dra rett ut.
- Hyllen settes tilbake igjen ved å utføre prosedyren i omvendt rekkefølge.

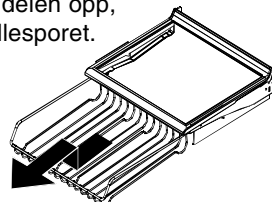

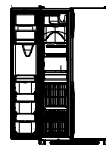

Fryserfunksjoner

Hvorfor er noen av disse funksjonene ikke de samme som mine?

Denne boken viser en rekke funksjoner som er tilgjengelig i denne produktlinjen. Dersom ditt kjøleskap ikke har alle disse funksjonene, kan du kjøpe mange av disse ved å kontakte din lokale leverandør.

Grunnleggende funksjoner

FORSIKTIG

Vær oppmerksom på følgende for å unngå skade:

- Bruk ikke makt når armen til ismaskinen skal skyves opp eller ned.
- Isterningbeholderen skal ikke brukes til å legge eller oppbevare noe i.

Automatisk ismaskin

Denne ismaskinen lager isen som brukes i dispensersystemet.

Bruk av ismaskinen for første gang

- Kontroller at isbeholderen sitter på plass og at ismaskinens arm er nede.
- Når fryseren når mellom -18° til -17° C, fylles ismaskinen med vann og begynner å arbeide.
- Det tar cirka 24 timer før den første isen er ferdig.
- Kast isen som lages i løpet av de første 12 timer for å fjerne eventuelle urenheter fra systemet.

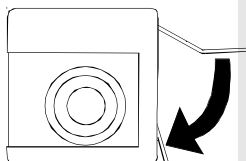

Bruksanvisning

- Kontroller at isbeholderen sitter på plass og at ismaskinens arm er nede.
- Når fryseren når mellom -18° til -17° C, fylles ismaskinen med vann og begynner å arbeide. En hel porsjon is dannes i løpet av 3 timer.
- Stopp isproduksjonen ved å heve armen i ismaskinen. Et tydelig klikk høres når armen har kommet i riktig stilling.
- Ismaskinen forblir *off* (stoppet) til armen skyves ned.

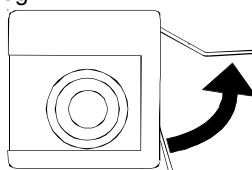

VIKTIG: Iskremhyllen bør ikke installeres dersom ismaskinen er satt til "off" (av).

Iskremhylle

Iskremhyllen gir plass til varer som skal kjøles eller fryses raskt.

- Iskremhyllen tas ut av isbeholderens skinner ved å dra rett ut.
- Hyllen settes tilbake igjen ved å utføre prosedyren i omvendt rekkefølge.

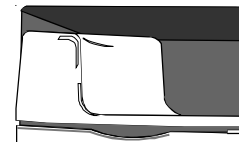

VIKTIG: Iskremhyllen bør ikke installeres dersom ismaskinen er satt til "off" (av).

Isbeholder

Isbeholderen finnes under den automatiske ismaskinen.

For å fjerne og installere isbeholderen:

- Ta ut iskremhyllen. Hev armen til ismaskinen for å stoppe ismaskinen.
- Løft den forreste delen av beholderen og dra helt ut. Løft opp den forreste delen av beholderen og fjern.
- Isbeholderen settes på plass igjen ved å la den gli inn på sporene under ismaskinen til beholderen låses på plass. Senk ismaskinens arm for å aktivere ismaskinen, og sett inn iskremhyllen på nytt.

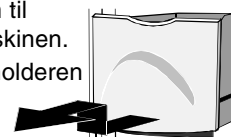

VIKTIG: Isbeholderen må låses på plass for korrekt istapping. Beholderen er ikke satt inn riktig dersom fryserdøren ikke kan lukkes etterpå. Vri vriboret som vist for å sammenstille isbeholderen med enhetens bakvegg.

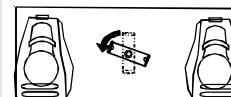

Fryserfunksjoner

Hyller

Stor-Mor®-system

Trådkurver til å trekkes ut gir lett tilgang til matvarer som ligger innerst. Hyllene kan fjernes for å imøtekomme individuelle behov for oppbevaring.

For å fjerne eller installere

Stor-Mor®-hylle:

- For å fjerne hyllen, smekk den høyre siden av hyllen fra sporet og ta ut fra veggmonteringsklipsen.
- Gjør dette i omvendt rekkefølge når hyllen skal settes inn igjen.

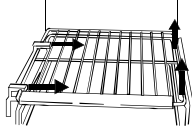

MERK: Baksiden av hyllen skal føres helt inn i fryserrommet for å sitte fast. Feil sammenstilling vil føre til at hyllen beveger seg.

For å fjerne og installere kurver:

- Dra kurven helt frem for å fjerne den. Løft det forreste håndtaket opp for å slippe kurven fra sporet og ta kurven ut.
- Gjør dette i omvendt rekkefølge når kurven skal settes inn igjen.

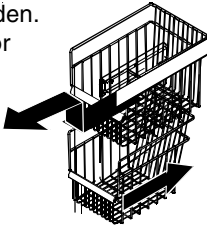

Fastsittende fryserhylle

For å fjerne og installere hyller:

- Fjern hyllen fra veggmonteringsklipsen og dra ut av venstre sides monteringshull.
- Gjør dette i omvendt rekkefølge når hyllen skal settes inn igjen.

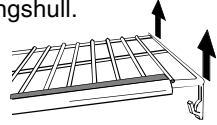

Hengende trådhylle (noen modeller)

En hengende trådhylle gir ekstra oppbevaring for isterningbakker, frossen mat, ispakker, o.lign.

For å fjerne hyllen:

- Klem sammen kroken på den hengende trådhyllen for å utløse hyllen fra høyre side av Stor-Mor®-hyllen. Hyllen svinger ned.
- Trykk kroken på den hengende trådhyllen ut for å fjerne hyllen fra fryseren.

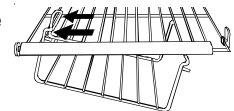
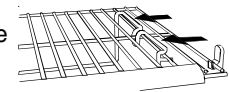

For å installere hyllen:

- Gjør dette i omvendt rekkefølge når hyllen skal settes inn igjen.

Dør oppbevaring

Dørspann

- Det henvises til kjøleskapsavsnittet for instruksjoner.

Vippespann til dør (noen modeller)

- Det henvises til kjøleskapsavsnittet for instruksjoner.

Grunnleggende funksjoner

Dispenserlys *ikke vist*

Et lys aktiveres med full styrke i dispenserområdet ved tapping av is eller vann.

Front Fill Button (Forreste tappeknapp) (noen modeller)

Den forreste Front Fill Button (tappeknapp) fungerer uavhengig av dispenserkontrollene, og utgjør et alternativ til dispenserputen for tapping av vann.

Denne funksjonen er praktisk ved vanntapping til store beholdere som ikke passer inn i dispenserområdet (f.eks. sportsflasker, krukker, store gryter, kaffekanner, osv).

Funksjonen gjør det også mulig å tappe is og vann samtidig. Gjør dette ved å velge din foretrukne istappingsmåte fra dispenserens kontrollpanel. Trykk beholderen mot dispenserpute mens du trykker på Front Fill Button (forreste tappeknapp).

Dispenserpute

Dispenserputen finnes på dispenserområdets bakvegg. Når dispenserputen trykkes vil funksjonen valgt på dispenserkontrollpanelet utføres.

Flyttbart brett

Det flyttbare brettet nederst i dispenserområdet samler opp litt søl og kan lett tas ut for rengjøring og tømning.

VIKTIG: Det flyttbare brettet drenerer ikke vannet. Vann som stadig drypper på brettet kan føre til oversvømmelse.

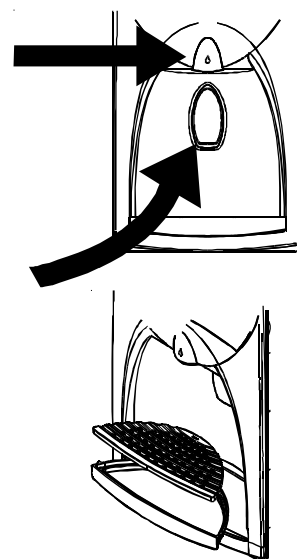

Bruk av vanddispenser

FORSIKTIG

Vær oppmerksom på følgende for å unngå personskade eller skade på inventar:

- Stikk ikke fingre, hender eller gjenstander inn i dispenseråpningen.
- Bruk ikke skarpe gjenstander til å knuse isen.
- Tapp ikke vann direkte i tynne glass eller skrøpelig porselen.

MERK: Ved førstegangsbruk, kan det gå opp til 1-2 minutter før den indre vanntanken fylles opp. Hell ut de første 10-14 beholdere med vann etter kjøleskapet er blitt koblet til røropplegget i huset, og etter at ismaskinen ikke har vært brukt på en stund.

For å bruke dispenserputen:

- Velg vann fra dispenserens kontrollpanel.
- Trykk en kraftig, åpen beholder mot dispenserputen.
- Slipp opp trykket på dispenserputen for å stanse tapping av vann. En liten mengde vann kan dryppe ut og samles opp i dispenserbrettet. Mye søl bør tørkes av.

For å bruke Front Fill Button (forreste tappeknapp) (noen modeller):

- Sammenstill beholderen under Front Fill Button (forreste tappeknapp) ved hjelp av vanndråpene.
- Trykk og hold den tappeknappen inne.
- Slipp ut knappen når du er ferdig. En liten mengde vann kan dryppe ut og samles opp i dispenserbrettet. Mye søl bør tørkes av.

MERK: Når vanddispenseren er aktiv i mer enn 5 minutter vil en automatisk låsesensor stenge for strømmen til dispenserområdet. Se **Automatisk utlåsning** for ytterligere informasjon.



Dispenserfunksjoner

Kontrollfunksjoner

(5-knappskontroll)

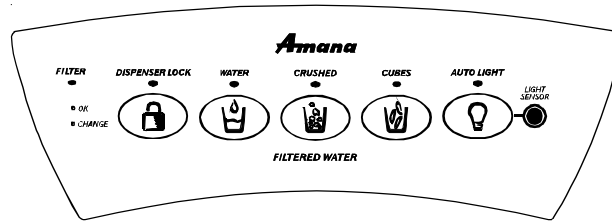

Bruk av isdispenseren

For å tappe is:

- Velg *Cubed* (terninger) eller *Crushed* (knust) modus ved å trykke på knappen på dispenserens kontrollpanel. Et grønt indikatorlys over knappen viser hva som er valgt.
- Trykk beholderen mot dispenserputen. Ved tapping av knust is skal beholderen holdes så nær gliderennen som mulig for å unngå at knust is kastes utover gulvet. **Valgmodus kan ikke endres mens isdispenseren brukes.**

MERK: Når dispensereren er aktiv i mer enn 2 til 3 minutter vil en automatisk låsesensor stenge for strømmen til dispenserområdet. Se **Automatisk utlåsning** for ytterligere informasjon.

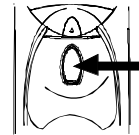

Dispenser Lock (Dispenserlås)

Denne funksjonen forhindrer tapping av is eller vann.



For å låse eller låse opp for dispensereren:

- For å låse dispensereren, trykk på knappen *Dispenser Lock (Dispenserlås)* i 3 til 4 sekunder. Et grønt indikatorlys over knappen bekrefter at dispensereren nå er låst.
- For å låse opp for dispensereren, trykk og hold knappen *Dispenser Lock (Dispenserlås)* nede i 3 til 4 sekunder. Det grønne indikatorlyset over knappen vil da slås av.

Hva gjør funksjonen Automatic Lock Out (automatisk utlåsning)?

Funksjonen automatisk utlåsning stopper strømmen til vann- og isdispenseren, når en av disse har kjørt kontinuerlig. Skjer dette, vil det grønne lyset aktiveres over knappen *Dispenser Lock (Dispenserlås)*.

For å låse opp for dispensereren:

- For å låse opp for dispensereren, trykk på knappen *Dispenser Lock (Dispenserlås)* i 3 til 4 sekunder. Det grønne indikatorlyset over knappen slås av.

Indikatorlys for filterstatus

Indikatorlyset for filterstatus fungerer som en påminnelse om å skifte ut vannfilteret. Et grønt indikatorlys lyser når filteret er i god stand. Et rødt lys tennes når filteret bør skiftes ut. Det røde lyset vil forbli tent, inntil det nullstilles.

For å nullstille indikatoren:

- Trykk og hold knappene *Dispenser Lock (Dispenserlås)* og *Water (Vann)* nede samtidig i 3 til 4 sekunder. Det grønne indikatorlyset for filterstatus vil blinke 3 ganger når funksjonen er nullstilt.

FILTER



• OK

• CHANGE

Auto Light (Autolys)

Funksjonen *Auto Light (Autolys)* tilbyr muligheten for å aktivere dispenserlyset ved halv styrke når *Light Sensor (Lyssensor)* registrerer at lysnivået i rommet er lavt.

For å aktivere og deaktivere *Auto Light*:

- For å aktivere, trykk på knappen *Auto Light (Autolys)* på kontrollpanelet. Et grønt indikatorlys over knappen viser at sensoren er aktiv.
- For å deaktivere, trykk på knappen *Auto Light (Autolys)*. Det grønne indikatorlyset vil slås av.



MERK: Dispenserlyset vil fungere uansett om *Auto Light (Autolys)* er valgt eller ikke.

Sabbath Mode (Sabbatmodus)

Denne modus brukes til å deaktivere strømmen til LED og dispenserlys, mens kontrollfunksjonene forblir aktive.

For å aktivere *Sabbath Mode (Sabbatmodus)*:

- Trykk og hold knappene *Dispenser Lock (Dispenserlås)* og *Auto Light (Autolys)* nede i 3 til 4 sekunder. Etter 3-4 sekunder vil LED og dispenserlysene slås av.

I denne modus vil dispenserlys ikke slås på når det tappes vann eller is.

For å deaktivere *Sabbath Mode (Sabbatmodus)*:

- Trykk og hold knappene *Dispenser Lock (Dispenserlås)* og *Auto Light (Autolys)* nede i 3 til 4 sekunder. Etter 3-4 sekunder vil LED og dispenserlysene aktiveres.

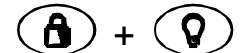

MERK: I tilfelle strømsvikt i *Sabbath Mode (Sabbatmodus)* vil kontrollfunksjonene fortsatt være i *Sabbath Mode (Sabbatmodus)* når strømmen kobles til igjen.

Dispenserfunksjoner

Kontrollfunksjoner

(Elektronisk kontroll)

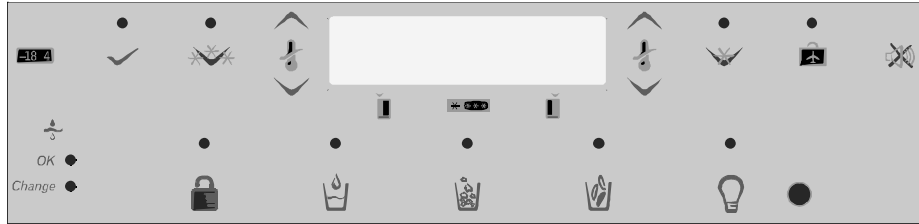



Bruk av vann- og isdispenseren (hovedaktivator)

Vann- og isdispenseren fungerer uavhengig av hverandre.

For å tappe vann:

- Trykk på  knappen
- Trykk på vannaktivatoren

For å tappe is:



- Trykk på  knappen for isterning.
- Trykk på  knappen for knust is.



Dispenserlock (Dispenserlås)

Denne funksjonen forhindrer tapping av is eller vann.

For å låse eller låse opp for dispenseren:

- For å låse dispenseren, trykk på  knappen i 3 sekunder. Et grønt indikatorlys over knappen bekrefter at dispenseren nå er låst.
- For å låse opp for dispenseren, trykk på  knappen i 3 sekunder. Det grønne indikatorlyset over knappen vil da slås av.





Lysfunksjon

Lysfunksjonen har to innstillinger: OFF (av) eller AUTO.

Innstillingen OFF (av) brukes når lyset bare skal tennes under bruk.

Innstillingen AUTO lar *SENSOR* måle omgivende lysnivå og justere dispenserlyset deretter. Når sensoren registrerer lite omgivende lys (om natten, i et mørkt kjøkken, osv.) vil dispenserlyset lyse med 50% styrke. Når sensoren registrerer kraftig omgivende lys (opplyst kjøkken, direkte sollys, osv.) vil dispenserlyset ikke lyse.

For å deaktivere AUTO-innstillingen:

- Trykk på  knappen på kontrollpanelet. Når det grønne indikatorlyset over knappedisplayet slukkes, vil lyset bare fungere ved tapping av vann eller is.
- For å aktivere AUTO-innstillingen, trykk på  knappen. Når det grønne indikatorlyset over knappedisplayet tennes, vil lyset være i AUTO-innstilling.



MERK: Dispenserlyset vil lyse med full styrke når is eller vann tappes.



Indikatorlys for filterstatus

Indikatorlyset for filterstatus fungerer som en påminnelse om å skifte ut vannfilteret. Et grønt indikatorlys lyser når filteret er i god stand. Et rødt lys tennes når filteret bør skiftes ut. Det røde lyset vil forbli tent, inntil det nullstilles.

For å nullstille indikatoren:

- Trykk og hold knappene  og  nede samtidig i 4 sekunder. Det grønne indikatorlyset for filterstatus vil blinke 3 ganger når funksjonen er nullstilt.



Hva gjør funksjonen Automatic Lock Out (automatisk utlåsning)?

Funksjonen automatisk utlåsning stopper strømmen til vann- og isdispenseren, når en av disse har kjørt kontinuerlig i cirka 2 minutter.

Skjer dette, vil det grønne lyset aktiveres over knappen .

For å låse opp for dispenseren:

- For å låse opp for dispenseren, trykk på knappen  i 3 sekunder. Det grønne indikatorlyset over knappen slås av.

Dispenserfunksjoner





Kontrollfunksjoner *fortsett* (Elektronisk kontroll)



Temperaturtaster



Disse tastene skrur opp eller ned for temperaturen i kjøleskapet og fryseren.

For å justere kjøleskapstemperaturen:

- Finn  ved siden av  knappen. Bruk  knappen til å skru opp for kjøleskapstemperaturen, eller  knappen for å bekrefte innstillingen.

- Trykk på  knappen for å bekrefte innstillingen.

For å justere frysertemperaturen:

- Gjenta instruksjonene ovenfor med  knappene ved siden av  knappen på displayet.

Max Cool (maks kjøling)

Denne funksjonen skrur temperaturen i kjøleskapet ned til minimum kjøleskapstemperatur. Innstillingen forblir aktiv i cirka 10 timer.

MERK: Temperaturen kan ikke endres dersom Max Cool (maks kjøling) eller Max Freeze (maks frysing) er aktiv.



For å aktivere Max Cool (maks kjøling):

- Trykk på  knappen. Det grønne lyset over knappen indikerer aktiv status.

For å deaktivere Max Cool (maks kjøling):

- Trykk på  knappen. Det grønne lyset over knappen slukkes.

Max Freeze (maks frysing)

Denne funksjonen skrur temperaturen i fryseren ned til minimum frysertemperatur. Innstillingen forblir aktiv i cirka 24 timer.

MERK: Temperaturen kan ikke endres dersom Max Cool (maks kjøling) eller Max Freeze (maks frysing) er aktiv.



For å aktivere Max Freeze (maks frysing):

- Trykk på  knappen. Det grønne lyset over knappen indikerer aktiv status.

For å deaktivere Max Freeze (maks frysing):

- Trykk på  knappen. Det grønne lyset over knappen slukkes.

Display på/av

Display på/av-knappen kontrollerer strømmen til LED-displayet.



For å deaktivere displayet:

- Trykk på  knappen. Displayet slukkes.

For å aktivere displayet:

- Trykk på  knappen. Displayet slås på igjen.

Vacation Mode (feriemodus)

Hvis det trykkes på denne tasten vil antallet avrimingssykluser reduseres. Dette sparer energi.



For å aktivere Vacation Mode (feriemodus):

- Trykk på  knappen.

For å deaktivere Vacation Mode (feriemodus):

- Trykk på  knappen, eller åpne en av kjøleskapsdørene.

Alarm av

Denne tasten brukes til å slå HI TEMP (høy temp)-varselsindikatoren og lydalarmen, samt OPEN DOOR (åpen dør)-lydalarmen av.

For å slå alarmen av:

- Trykk på  knappen.



Dispenserfunksjoner



Skjulte kontrollfunksjoner (Elektronisk kontroll)

Sabbath Mode (Sabbatmodus)

Denne modus brukes til å deaktivere strømmen til LED og dispenserlys, mens kontrollfunksjonene forblir aktive. Ingen lys- eller lydalarmer kan aktiveres i denne modus.



For å aktivere Sabbath Mode (sabbatmodus):

- Trykk og hold knappene  og  nede i 3 sekunder. Etter 3 sekunder vil LED og dispenserlysene slås av. I denne modus vil dispenserlys ikke slås på når det tappes vann eller is.

For å deaktivere Sabbath Mode (sabbatmodus):







- Trykk og hold knappene  og  nede i 3 sekunder. Etter 3 sekunder vil LED og dispenserlysene aktiveres.

MERK: I tilfelle strømsvikt i Sabbath Mode (sabbatmodus) vil kontrollfunksjonene fortsatt være i Sabbath Mode (sabbatmodus) når strømmen kobles til igjen.

Autodisplay

AUTO-displayet kontrollerer LED-displayets belysning, basert på SENSOR lysavlesninger. I AUTO-modus vil displaylyset være lavere dersom SENSOR registrerer lav omgivende belysning. I ON (på)-modus vil det bare finnes en innstilling, som ikke endres avhengig av omgivende lys.



For å innstille displayets strømnivå:

- Trykk og hold både  knappen og fryserens  knapp nede i 3 sekunder. Nåværende innstilling vises i displayet med SYMBOL for on (på) og  for on (på) og  for auto.
- Bruk kjøleskapets  knapp til å rulle gjennom displayalternativene.
- Aktiver valgt innstilling ved å trykke på  knappen.

Temperaturkonverteringsmodus

Denne modus brukes til skifte mellom Fahrenheit og Celsius.

For å endre temperaturinnstillingen:

- Trykk på og hold  og fryserens  knapp i 3 sekunder. Trykk på samme knappkombinasjon for å skifte mellom de to alternativene.

° F
° C

Skjult lås for øvre tastatur

Denne funksjonen hindrer utilsiktet bruk av de øverste dispenserkontrollene. Dette omfatter display på/av, Max Freeze (maks frysing), Max Cool (maks kjøling), Vacation Mode (feriemodus) og temperaturinnstilling.



For å aktivere skjult dispenserlås:

- Trykk på og hold  og  knappene i 3 sekunder.



For å deaktivere skjult dispenserlås:

- Trykk på og hold  og  knappene i 3 sekunder.

ON/OFF (på/av)-funksjon

Funksjonen ON/OFF (på/av) slår av kjølingen av kjøleskapet og fryseren.

For å slå av for enheten:

- Trykk på fryserens  knapp inntil avlesningen passerer maksimum frysertemperatur. Deretter vises — —.
- Trykk på  knappen for å bekrefte valget.

For å slå på enheten igjen:

- Trykk på fryserens  bknapp.
- Trykk på  knappen for å bekrefte valget.



ADVARSEL

Unngå elektrisk støt og alvorlig personskade eller dødsfall ved å unngå å utføre vedlikehold eller service på kjøleskapet før enheten kobles fra strømmen.

Hint og vedlikehold

Hvilke rengjøringsmidler anbefales for mitt produkt i rustfritt stål?

Produsenten fremstiller et rengjøringsprodukt som kan kjøpes (delnr. 31960801). For å skaffe dette produktet, bes du kontakte din lokale leverandør.

VIKTIG: Skade på overflater av rustfritt stål på grunn av bruk av feil rengjøringsprodukt eller ikke-anbefalte produkter, dekkes ikke av garantien.

Hvordan fjerner jeg lukt fra kjøleskapet?

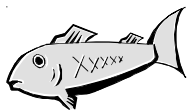

1. Ta ut all mat og trekk strømledningen ut av stikkkontakten.
2. Vask alle innvendige flater, som tak, gulv og vegger, i henhold til anvisningene under "Generelt". Vær spesielt oppmerksom på hjørner, sprekker og fordypninger. Vask alle skuffer, hyller og tetningslister.
3. Sett strømledningen til kjøleskapet i stikkkontakten igjen, og sett maten tilbake i kjøleskapet. Vask og tørk alle flasker, beholdere og glass. Pakk maten i tette, forseglede beholdere for å hindre fortsatt lukt. Undersøk om lukten er borte etter ett døgn.

Utfør følgende trinn dersom lukten ikke er forsvunnet.

4. Utfør trinn 1 og 2.
5. Sett grønnsakskuffene på den øverste hyllen i kjøleskapet. Legg sammenkrøllet avispapir uten fargestrykk i kjøleskapet og fryseren, inkludert i dørene.
6. Strø grillkull utover på avispapiret.
7. Lukk dørene og la skapet stå slik i 24 til 48 timer.
8. Fjern grillkullet og avispapiret.
9. Utfør trinn 2 og 3.

Ta kontakt med din lokale forhandler dersom lukten ikke forsvinner.

Rengjøring av enheten



⚠ ADVARSEL

Trekk kjøleskapet ut av stikkkontakten før rengjøring for å unngå elektrisk støt, som kan forårsake alvorlig personskade eller dødsfall. Sett kjøleskapet i stikkkontakten igjen etter rengjøring.

⚠ FORSIKTIG

For å unngå personskade eller skade på inventar:

- Les og følg alle vaskemiddelprodusentens anvisninger for å unngå personskade eller skade på inventar.
- Plasser ikke spann, hyller eller tilbehør i oppvaskmaskinen. Det kan forårsake sprekker eller bøyning.
- Håndter de termisk herdede glasshyller med varsomhet. Hyllene kan plutselig knuse hvis de får sprekker eller skraper, eller ved brå temperaturforandringer.
- Beskytt myke vinylgulv eller annet gulvbelegg med papp, matter eller annet beskyttende materiale når kjøleskapet flyttes.

Generelt

1. Vask overflatene med natron oppløst i varmt vann. Bruk en myk klut til å vaske overflatene.
2. Skyll overflatene med varmt vann. Tørk overflatene med en myk, ren klut.

Lim

1. Fjern limrester ved å gni tannkrem på limet med fingrene til limet løsner.
2. Skyll overflatene med varmt vann. Tørk overflaten med en myk, ren klut.

Tetningslister på døren

1. Sørg for at tetningslistene alltid er rene. Vask dørens tetningslister hver tredje måned i henhold til anvisningene under "Generelt".

Kondensatorsløyfe

Rengjør kondensatorsløyfen hver tredje måned for å oppnå optimal ytelse fra kjøleskapet. Oppsamlet støv og lo kan forårsake følgende:

- Redusert kjøling
- Høyere strømforbruk
- I sjeldne tilfeller kan kompressoren gå i stykker

1. Fjern fotristen og de nederste hengseldekslene som vist til høyre.
2. Rengjør overflaten på forsiden av kondensatorsløyfen med munnstykket på støvsugerslangen.
3. Sett fotristen tilbake ved å trøe klipsene inn i hullene og klemme den på plass. Smekk på de nederste hengseldekslene over de nederste hengslene.

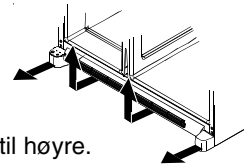

Glasshyller

Ta ut hyllene ved å løfte opp foran, løsne krokene fra metallsporet og deretter trekke ut. Legg hyllen på et håndkle. La hyllene oppnå romtemperatur før de vaskes.

Vask kriker og kroker ved å utføre følgende trinn:

1. Bruk mildt vaskemiddel og børst oppløsningen inn i alle kriker og kroker med en stiv plastbørste. La det stå i 5 minutter.
2. Spray varmt vann inn i alle kriker og kroker med spyleutstyret på springen.
3. Tørk hyllene grundig og sett den tilbake ved å sette krokene inn i metallsporet og senke hyllen ned foran.

Fjerning og utskifting av lyspærer

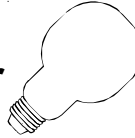

ADVARSEL

Koble fra strømmen til kjøleskapet før lyspærene skal skiftes for å unngå elektrisk støt, som kan forårsake alvorlig personskade eller dødsfall. Dersom strømmen ikke kan kobles fra ved uttaket, skal hovedsikringen tas ut. Koble til strømmen igjen etter at lyspæren er skiftet.



FORSIKTIG

Vær oppmerksom på følgende for å unngå personskade eller skade på inventar:

- Vent til lyspæren er avkjølt.
- Bruk hansker når lyspæren skal skiftes.



Energitips

Dette kjøleskapet er konstruert til å være ett av de mest Strømsparende kjøleskapene på markedet. Strømsparende kan reduseres på følgende måte.

- Bruk kjøleskapet i normal innetemperatur, som er mellom 16 og 43° C, og plasser det ikke nær varmekilder eller i direkte sollys.
- Innstill ikke kontrollene for kjøleskapet, fryseren og Chiller Fresh™-systemet på lavere temperatur enn nødvendig.
- Sørg for at fryseren er full.
- Hold dørens tetningslister rene og smidige. Skift dem ut hvis de er utslitt.
- Hold kondensatorsløyfen ren.

Øverste kjøleskapsdel

1. Finn fingersprekkene på hver side av det gjennomsiktige lysvernet. Sett inn fingrene og trykk inn på hver side av vernet. Dra vernet ned og ta ut.
2. Ta ut lyspærene.
3. Skift ut med pærer av typen Krypton E27 **som ikke er kraftigere enn 25 watt.**
4. Sett på lyspærevernet igjen ved å sette inn de forreste tappene i hullene rett foran lyssamlingen.
5. Sett lysvernet på plass igjen.

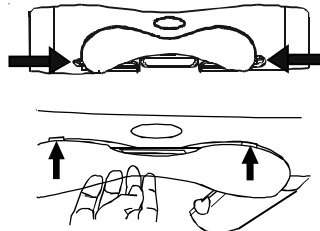

Nederste kjøleskapsdel og fryser uten dispenser

1. Trykk inn de nederste tappene (A) på lysdekselet og dra rett ut.
2. Ta ut lyspæren.
3. Skift ut med pærer av typen Krypton E27 **som ikke er kraftigere enn 25 watt.**
4. Sett inn lysdekselets øverste tapper (B) i kjøleskapet og smekk den nederste delen på plass over lyssamlingen.

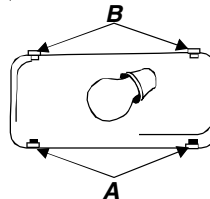

Fryser med dispenser

1. Dra ut isbeholderen ved å løfte den forreste delen av beholderen og dra ut.
2. Ta ut lyspæredekselet ved å klemme sammen den øverste tappen (A) og dra dekselet ut av listen.
3. Skift ut med pærer av typen Krypton E27 **som ikke er kraftigere enn 25 watt.**
4. Sett inn lysdekselets nederste tapp (B) i listen og smekk den øverste delen på plass over lyssamlingen.
5. Sett på plass isbeholderen slik at den sitter fastlåst.

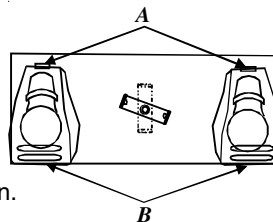

Is- og vannmaskin

1. Finn lyspæren inne i dispenserrammens øverste kant. Skru ut og fjern.
2. Skift ut lyspæren med en 230/240 volt pære som ikke er kraftigere enn 12 watt. Ekstra lyspærer er lagt i grønsaksskuffen.



Før du ringer etter service

STØY

Dagens kjøleskap har nye funksjoner og bruker mindre strøm enn tidligere modeller. Skumisulering er veldig energibesparende og har utmerkede isoleringsevner, men er ikke spesielt støydempende. Derfor kan visse lyder være ukjent. Disse lydene er normale og du vil snart bli vant til dem. Vennligst kontroller denne informasjonen før du ringer etter service.

EMNE	MULIG ÅRSAK	LØSNING
Klukkelyder	Fryserkontrollen (A) klikker når kompressoren starter eller stopper	Normal drift
	Avrimingselementet (B) høres ut som en elektrisk klokke og klikker ut og inn i avrimingssyklus.	Normal drift
Blåse- eller vislelyder	Fryserviften (C) og kondensatorviften (D) lager denne lyden under drift.	Normal drift
Gurgle- eller bruselyder	Kjølelement (E) og varmeveksler (F) lager denne lyden under strømming.	Normal drift
Bankelyder	Isterninger fra ismaskinen (noen modeller) faller ned i isbeholderen (G) .	Normal drift
	Ismaskinens glideren (H) lukker.	Normal drift
Pulserende støy	Kompressoren (I) utsender en pulserende lyd når den kjører.	Normal drift
	Kjøleskapet står ikke plant.	Se informasjon i <i>Installasjonsinstruksjonene</i> for ytterligere instruksjoner.
Freselyder	Ismaskinens vannventil (J) (noen modeller) freser når ismaskinen fylles med vann.	Normal drift
Summelyder	Ismaskinen (K) er slått på uten vanntilkobling.	Stopp lyden ved å heve ismaskinens arm til stillingen av. Se avsnittet <i>Automatisk ismaskin</i> i din brukerhåndbok for ytterligere informasjon.
	Isboret (L) (noen modeller) summer når boret går rundt under tømning av is.	Normal drift
	Kompressoren (I) kan utsende en høy summelyd under drift.	Normal drift
	Solenoidventilen (M) brukes til å betjene isgliderennens dør.	Normal drift

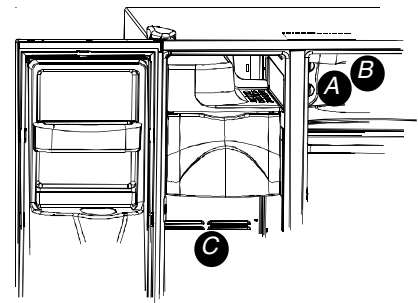
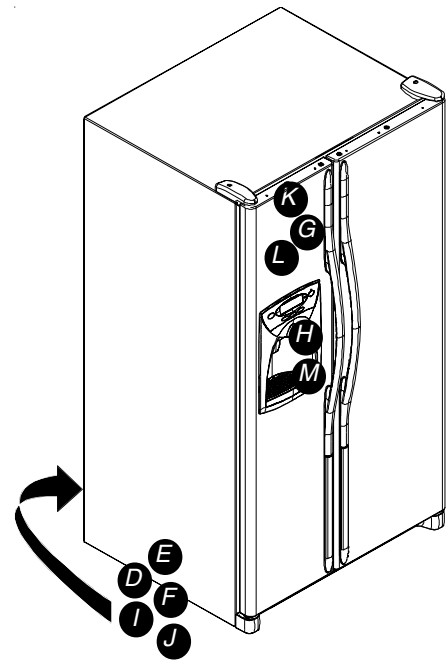

DRIFT

Fryserkontrollen og lysene er på, men kompressoren fungerer ikke.	Kjøleskapet er i avrimingsmodus.	Normal drift. Vent i 40 minutter for å se om kjøleskapet starter på nytt.
Temperaturen i påleggs-/grønnsakssystemet er for høy	Kontrollinnstillingen er satt for lavt.	Se avsnittet om påleggs-/grønnsakssystemet for justering av kontrollene.
	Fryserkontrollene er satt for lavt.	Se kontrollavsnittet i brukerhåndboken for justering av kontrollene.
	Skuffen er ikke satt inn rett.	Se avsnittet om påleggs-/grønnsakssystemet for å verifisere korrekt plassering av skuffen.
Kjøleskapet virker ikke	Kjøleskapet er ikke koblet til strømmen.	Koble strømmen til.
	Fryserkontrollen er ikke satt på.	Se avsnittet om kontroller i brukerhåndboken.
	Sikringen er gått, eller kretsbryteren må nullstilles.	Skift ut sikringer. Kontroller kretsbryteren og nullstill om nødvendig.
	Strøbrudd.	Kontakt det lokale strømselskapet for å rapportere strøbruddet.
Kjøleskapet virker fortsatt ikke	Enheten fungerer ikke korrekt.	Trekk stikket ut av stikkontakten og flytt maten til en annen enhet, eller legg tørris i fryseren for å bevare maten. Garantien gjelder ikke tap av mat. Kontakt service for assistanse.
Kjøleskapstemperaturen er for lav	Kondensatorsløylene er skitne.	Rengjør sløylene i henhold til instruksjonene i brukerhåndboken.
	Kjøleskaps- eller fryserkontrollene er innstilt for høyt.	Se kontrollavsnittet i brukerhåndboken for justering av kontrollene.
	Beverage Chiller™ (noen modeller) er ikke satt inn rett.	Se avsnittet om temperaturkontrollert Beverage Chiller™ for å verifisere korrekt plassering.

Før du ringer etter service



EMNE	MULIG ÅRSAK	LØSNING
Temperaturen på maten er for høy	Døren lukkes ikke korrekt.	Kjøleskapet er ikke plant. <i>Se Installasjonsinstruksjonene</i> for informasjon om hvordan enheten skal plasseres plant.
		Kontroller at tetningslistene på dørene er tette. Rengjør om nødvendig, i henhold til instruksjonene i brukerhåndboken.
		Kontroller at gjenstander inne i skapet ikke blokkerer døren (f.eks. skuffer som ikke er satt helt inn, isbeholdere, for store eller feilplasserte beholdere, matvarer, osv.).
	Kontrollene må justeres.	Se kontrollavsnittet i brukerhåndboken for hjelp til justering av kontrollene.
	Kondensatorsløyfene er skitne.	Rengjør i henhold til instruksjonene i brukerhåndboken.
	Den bakre lufferisten er blokkert på modeller over 60 cm.	Kontroller plasseringen av matvarer i kjøleskapet for å sikre at risten ikke blokkeres. Den bakre lufferisten finnes bak grønnsaksskuffene.
	Døren er blitt åpnet mye, eller i lang tid.	Reduser tiden døren er åpen. Organiser matvarer slik at døren er åpen i så kort tid som mulig. Sørg for at det indre miljøet justeres for perioden som døren har vært åpen.
Ny mat er blitt lagt inn.	Mat som nettopp er lagt i kjøleskapet, må få tid til å oppnå kjøleskap- eller frysertemperatur.	
Lukt i kjøleskapet	Skapet er skittent eller har luktskapende mat.	Det henvises til avsnittet om fjerning av lukt i brukerhåndboken.
	Lufffilteret (noen modeller) må skiftes ut.	Skift ut lufffilteret.
Vanndråper danner seg utenpå kjøleskapet	Kontroller at tetningslistene på dørene er helt tette.	Rengjør om nødvendig i henhold til instruksjonene i brukerhåndboken.
	Lufffuktighetsnivået er høyt.	Dette er normalt i perioder med høy luffuktighet.
	Kontrollene trenger justering.	Se kontrollavsnittet i brukerhåndboken for hjelp til justering av kontrollene.
Vanndråper danner seg inni kjøleskapet	Lufffuktighetsnivået er høyt eller døren åpnes ofte.	Se kontrollavsnittet i brukerhåndboken for hjelp til justering av kontrollene.
	Kontroller at tetningslistene på dørene er helt tette.	Reduser tiden døren er åpen. Organiser matvarer slik at døren er åpen i så kort tid som mulig. Rengjør om nødvendig i henhold til instruksjonene i brukerhåndboken.
Kjøleskapet eller ismaskinen lager uvante eller for høye lyder	Normal drift	Det henvises til avsnittet om støy under Før du ringer etter service i brukerhåndboken.
Påleggs-/grønnsakssystemet og/eller grønnsaksskuffene lukker ikke lett	Innholdet i skuffen eller plassering av varer i de omkringliggende hyllene kan blokkere for skuffen.	Flytt rundt på matvarene og beholderne for å unngå forstyrrelse av skuffene.
	Skuffene sitter ikke riktig	Se avsnittet om påleggs-/grønnsakssystemet og/eller grønnsaksskuffen for korrekt plassering.
	Kjøleskapet står ikke plant.	<i>Se Installasjonsinstruksjonene</i> for informasjon om hvordan kjøleskapet planeres.
	Skuffesporene er skitne eller trenger behandling.	Rengjør skuffesporene med varmt såpevann. Skyll og tørk grundig. Smør et tynt lag vaselin på skuffesporene.
Kjøleskapet kjører for ofte	Dørene åpnes ofte eller har vært åpne over lengre tid.	Reduser tiden døren er åpen. Organiser matvarer slik at døren er åpen i så kort tid som mulig.
		La det indre miljøet justeres for perioden som døren har vært åpen.
	Den omgivende luffuktigheten eller varmen er høy.	Normal drift
	Ny mat er blitt lagt inn.	Mat som nettopp er lagt i kjøleskapet, må få tid til å oppnå kjøleskap- eller frysertemperatur.
	Enheten utsettes for varme fra omgivelsene eller fra hvitevarer i nærheten.	Kontroller enhetens omgivelser. Enheten må kanskje flyttes for å kjøre mer effektivt.
Kondensatorsløyfene er skitne.	Rengjør i henhold til instruksjonene i brukerhåndboken.	

Før du ringer etter service...

DRIFT  (fortsatt)

EMNE	MULIG ÅRSAK	LØSNING
Kjøleskapet kjører for ofte (fortsatt)	Kontrollene må justeres.	Se kontrollavsnittet i brukerhåndboken for hjelp til justering av kontrollene.
	Døren lukkes ikke riktig	Kjøleskapet står ikke plant. Se <i>Installasjonsinstruksjonene</i> for informasjon om hvordan kjøleskapet planeres.
		Kontroller at gjenstander inne i skapet ikke blokkerer døren (f.eks. skuffer som ikke er satt helt inn, isbeholdere, for store eller feilplasserte beholdere, matvarer, osv.). Kontroller at tetningslistene på dørene er tette. Rengjør om nødvendig, i henhold til instruksjonene i brukerhåndboken.

IS OG VANN

Vannet ser mørkt ut	Luftbobler i vannet.	Dete er normalt når dispenseren først tas i bruk, og vil forsvinne med bruk.
Partikler i vannet og/eller isterningene.	Kullstøv fra vannets filterpatron.	Vann som først skylles ut gjennom filterpatronen kan inneholde litt ufarlig kullstøv fra patronen. Disse partiklene er ikke farlige, og vil forsvinne etter et par gangers bruk.
	Mineralkonsentrasjoner i vannet danner partikler når vannet fryser eller tiner opp.	Disse partiklene er ikke farlige og oppstår naturlig i vanntilførselen.
Det tennes ikke noen indikatorlys på dispenserkontrollen (noen modeller)	Fryserdøren er ikke stengt.	Kontroller at fryserdøren er stengt. Strøm til kontrollen slås av når fryserdøren er åpen.
	Kjøleskapet er ikke koblet til strømmen.	Koble til strømmen.
	Sikring er gått, eller kretsbytter må nullstilles.	Skift ut sikringer. Kontroller kretsbytere.
	Strømbrydd har oppstått.	Kontakt ditt lokale strømselskap og meld fra om strømbryddet.
Det kommer hverken is eller vann fra putene som trykkes (noen modeller)	Fryserdøren er ikke stengt.	Kontroller at fryserdøren er stengt. Strøm til kontrollen slås av når fryserdøren er åpen.
	Kontrollene er låst.	Se instruksjonene for dispenserkontrollene.
	Vanntanken fylles opp.	Ved førstegangsbruk vil det være en 45 sekunders forsinkelse mens den indre vanntanken fylles opp.
	Ismaskinen eller enheten med ismaskinen er nettopp blitt installert eller mye is er nettopp blitt brukt.	Vent et døgn for at isproduksjonen kan komme i gang, og en ny isbeholdning kan produseres.
	Vannfilteret er skittent eller må skiftes ut.	Skift ut vannfilteret.
Ismaskinen produserer ikke nok is eller isen er misformet (noen modeller)	Ismaskinen er nettopp blitt installert eller mye is er nettopp blitt brukt.	Vent et døgn for at isproduksjonen kan komme i gang, og en ny isbeholdning kan produseres.
	Vanntrykket er for lavt.	Vanntrykket må være mellom 20 og 100 pund per kvadrattomme for å fungere korrekt. Et minstetrykk på 35 pund per kvadrattomme anbefales for enheter med vannfiltre.
	Vannfilteret er skittent eller må skiftes ut.	Skift ut vannfilteret.
Ismaskinen produserer ikke nok is (noen modeller)	Ismaskinens arm er ikke i rett stilling.	Kontroller at ismaskinens arm er senket ned. Se avsnittet <i>Automatisk ismaskin</i> i brukerhåndboken for mer informasjon.
	Vanntilførselen er ikke koblet til vannventilen.	Kontroller prosedyren for vanntilkobling i <i>Installasjonsinstruksjonene</i> .
	Vanntilførselsslagen er bøyd.	Slå av for vanntilførselen og rett ut slagen. Dersom slagen ikke kan rettes ut, bør den skiftes ut.
	Vanntrykket er for lavt.	Vanntrykket må være mellom 20 og 100 pund per kvadrattomme for å fungere korrekt. Et minstetrykk på 35 pund per kvadrattomme anbefales for enheter med vannfiltre.
	Kontroller frysertemperaturen.	Se kontrollavsnittet i brukerhåndboken for justering av kontrollene. Fryseren må være mellom -18 til 17° C (0 til 2°F) for å produsere is.
	Isbeholderen er ikke installert korrekt.	Se avsnittet om isbeholderen for korrekt installasjon og sammenstilling.

Før du ringer etter service...



EMNE	MULIG ÅRSAK	LØSNING
Ismaskinen produserer ikke is (noen modeller - fortsat)	Feil vannventil ble installert.	Kontroller prosedyren for vanntilkobling i <i>Installasjonsinstruksjonene</i> . Selvgjengende og 3/16" salventiler fører til for lavt vanntrykk og kan tette igjen linjen over tid. Produsenten aksepterer ikke ansvar for eiendomsskade på grunn av feilinstallasjon eller feil vanntilkobling.
Enheten lekker vann	En plastslange ble brukt til å koble vannet til enheten.	Produsenten anbefaler bruk av en kobberslange til installasjon. Plast er ikke like holdbart og kan forårsake lekkasjer. Produsenten aksepterer ikke ansvar for eiendomsskade på grunn av feilinstallasjon eller feil vanntilkobling.
	Feil vannventil ble installert.	Kontroller prosedyren for vanntilkobling i <i>Installasjonsinstruksjonene</i> . Selvgjengende og 3/16" salventiler fører til for lavt vanntrykk og kan tette igjen linjen over tid. Produsenten aksepterer ikke ansvar for eiendomsskade på grunn av feilinstallasjon eller feil vanntilkobling.
Is dannes i inntaksslangen til ismaskinen	Vanntrykket er for lavt.	Vanntrykket må være mellom 20 og 100 pund per kvadrattomme for å fungere korrekt. Et minstetrykk på 35 pund per kvadrattomme anbefales for enheter med vannfiltre.
	Frysertemperaturen er for høy.	Se kontrollavsnittet i brukerhåndboken for justering av kontrollene. Fryseren anbefales å være mellom -18 til -17° C (0 til 2°F).
Vannstrømmen er saktere enn normalt	Vanntrykket er for lavt.	Vanntrykket må være mellom 20 og 100 pund per kvadrattomme for å fungere korrekt. Et minstetrykk på 35 pund per kvadrattomme anbefales for enheter med vannfiltre.
	Feil vannventil ble installert.	Kontroller prosedyren for vanntilkobling i <i>Installasjonsinstruksjonene</i> . Selvgjengende og 3/16" salventiler fører til for lavt vanntrykk og kan tette igjen linjen over tid. Produsenten aksepterer ikke ansvar for eiendomsskade på grunn av feilinstallasjon eller feil vanntilkobling.
	Vanninntaksslangen er bøyd.	Slå av for vanntilførselen og rett ut slangen. Dersom slangen ikke kan rettes ut, bør den skiftes ut.
	Vannfilteret er tett eller må skiftes ut.	Skift ut vannfilteret.
Dispenservannet er ikke kaldt	Kjøleskapet er nettopp blitt installert.	Det kan gå opp til 12 timer før vannet i beholderen kjøles ned.
	Vanntilførselen i tanken er blitt tømt ut.	
	Vannet sitter i vannlinjene utenfor beholdertanken og varmes opp til romtemperatur.	Hell ut det første vannglasset og fyll på igjen.

Vannfilterdata

Amana® Systemspesifikasjoner og ytelsesdataark Vannfilterpatron til kjøleskap modell OWF-51

Spesifikasjoner

Servicestrømfrekvens (maksimum)	0,75 GPM (2,83 l/min)
Klassifisert servicelevetid OWF51-NI300 (maksimum)	300 gallon/1135 liter
Klassifisert servicelevetid OWF51-WI500 (maksimum)	500 gallon/1892 liter
Maksimum driftstemperatur	38° C/100° F
Minimum trykk	35 psi/138 kPa
Minimum driftstemperatur	1° C /33° F
Maksimum driftstrykk	120 psi/827 kPa

Betingelser for generelt bruk: Les dette ytelsesdataarket og sammenlign enhetens kapasitet med dine vannbehandlingsbehov.

Bruk IKKE dette produktet i områder hvor vannet er mikrobiologisk farlig eller av ukjent kvalitet, uten passende desinfisering før eller etter systemet. System sertifisert for cysterduksjon kan brukes til desinfisert vann som inneholder filtrerbare cyster.

Vannfiltreringssystem bruker en OWF-51 utskiftbar patron (se din lokale forhandler for bestilling). Regelmessig utskifting av filterpatronen er nødvendig for å sikre korrekt ytelse fra filtreringssystemet. Det henvises til gjeldende avsnitt i brukerhåndboken for bruk, vedlikehold og feilsøking.

Dette systemet er blitt testet i henhold til ANSI/NSF 42 og 53 for reduksjon av substansene oppført nedenfor. Konsentrasjonen av de oppførte substansene i vann ble redusert i systemet til en konsentrasjon lik eller mindre enn det tillatte nivået for vann som forlater systemet, i følge ANSI/NSF 42 og 53.

Ytelsesdata*

Substans	Innkommende vannkonsentrasjon	Utstrømsgjennomsnitt	Gjennomsnittlig % reduksjon	Maksimum utstrøm	Min. nødvendig reduksjon	Inntak pH
Bly	0,15 mg/l +/- 10%	0,001 mg/l	99,33%	0,001 mg/l	0,010 mg/l	6,5
Bly	0,15 mg/l +/- 10%	0,002 mg/l	98,66%	0,003 mg/l	0,010 mg/l	8,5
Svulst	Min. 50000/l	1 antall/ml	99,99%	3 antall/ml	>99,95%	NA
Turbiditet	11 +/- 1 NTU	0,12 NTU	98,98%	0,18 NTU	0,5 NTU	NA
Lindane	0,002 mg/l +/- 10%	0,00005 mg/l	97,62%	0,00005 mg/l	0,00002 mg/l	NA
Atrazine	0,009 mg/l +/- 10%	0,0002 mg/l	97,93%	0,0006 mg/l	0,003 mg/l	NA
Klorin	2,0 mg/l +/- 10%	0,09 mg/l	95,26%	0,17 mg/l	≥ 75%	NA
Partikler**	-minst 10 000 partikler/ml	900 antall/ml	99,68%	2400 antall/ml	≥ 85%	NA
2,4-D	0,210 mg/l +/- 10%	45,45 ug/l	84,42%	100 ug/l	0,0017 mg/l	NA
Asbest	10 ⁷ til 10 ⁸ fibre/l; fibre større enn 10 mikrometer i lengde	0,16 MFL/ml	99,96%	0,16 MFL/ml	99%	NA

* Testet med en strømningsfrekvens på 0,75 GPM (2,83 l/min) og et maksimumtrykk på 120 psi (827 kPa) under vanlige laboratoriebetingelser. Faktisk ytelse kan variere. Health Claim Performance testet og sertifisert av NSF International.

** Partikkelstørrelse varierer i henhold til test. Partiklene brukt var 0,5-1 mikron.

Pentapure, Incorporated
1000 Apollo Road
Eagan, Minnesota, USA
EPA EST#35917-MN-1



Testet og sertifisert av NSF International mot ANSI/NSF standarder 42 og 53 i modellene OWF50-WI500 og OWF50-NI300 for reduksjon av:

Standard nr. 42: Estetiske effekter
Smak- og luktreduksjon
Klorreduksjon
Mekanisk filtreringsenhet
Partikkelreduksjon klasse 1

Standard nr. 53: Helseeffekter
Kjemikalie-reduksjonsenhet
Reduksjon av bly, atrasin, lindan og 2,4-D
Mekanisk filtreringsenhet
Cyste, turbiditet og asbestreduksjon

Tak for at De har købt dette køleskab!

Læs venligst denne brugsanvisning grundigt. Denne brugsanvisning giver oplysninger om korrekt vedligeholdelse.

Garantiservice skal udføres af en autoriseret servicetekniker. Fabrikanten anbefaler også, at man kontakter en autoriseret servicetekniker, hvis service er nødvendig efter garantiens udløb. Kontakt Deres forhandler for at finde en autoriseret servicetekniker.

Når De kontakter en autoriseret servicetekniker, bedes De give følgende oplysninger. Produktoplysninger findes på serienummerskiltet, som er placeret på køleskabssektionens loft.

Modelnummer _____

,P'-nummer _____

Serienummer _____

Købsdato _____

Forhandlers navn _____

Forhandlers adresse _____

Forhandlers telefonnr. _____

Indhold

Indledning	219
Indhold	219
Vigtige sikkerhedsoplysninger	220
Sådan installeres køleskabet	221
Sådan transporteres enheden	221
Sådan vælges bedste placering	221
Sådan installeres og fjernes håndtag	222
Sådan bringes køleskabet i vater	223
Sådan justeres temperaturkontrollfunktionerne	224
Om filtreringssystemet	225
Køleskabsfunktioner	226
Indvendige hylder	226
Opbevaringsrum i døren	227
Skuffer	228
Fryseboksfunktioner	229
Grundlæggende funktioner	229
Hylder	230
Opbevaringsrum i døren	230
Dispenserkontrolfunktioner	231
Grundlæggende funktioner	231
Betjening af vanddispenser	231
Kontrolfunktioner (5-knapkontrol)	232
Kontrolfunktioner (elektronisk kontrol)	233
Råd og vedligeholdelse	236
Sådan rengøres enheden	236
Sådan fjernes og udskiftes elektriske pærer	237
Før der ringes efter service	238
Vandfilterdata	242

Hvordan får jeg fat i reservedele og service?

Problemer? Spar Dem selv for ulejligheden ved unødvendige serviceopkald. Se afsnittet „Før der ringes efter service“ i denne brugsanvisning.

Deres nye køleskab er blevet omhyggeligt konstrueret og fremstillet ifølge strenge kvalitetsstandarder, og bør give Dem en tilfredsstillende og driftssikker brug. Men dette køleskab kan ligesom alle andre mekaniske varer til tider have behov for justeringer, reservedele eller vedligeholdelse. Skulle De få brug for assistance, henvend Dem da til forhandleren, hvor De købte køleskabet.

De skal medbringe følgende:

- Model
- Fremstillingsnummer
- Serienummer og alle andre oplysninger givet på modellens serienummerskilt.
- Beskriv kort Deres køleskabs problem.

Afsnittet på siden her til venstre er inkluderet til nednotering af værdifuld information.

Bevar brugsanvisningen til opslag i fremtiden!

Behold og opbevar denne brugsanvisning og Deres salgskvittering sammen på et sikkert sted til, hvis der skulle blive brug for garantiservice.

Hvorfor er nogle af disse funktioner ikke de samme som mine?

Denne bog er beregnet til at vise den række af funktioner, der fås i produkt-serien. Kontakt venligst Deres forhandler, hvis De er interesseret i at købe yderligere tilbehør, som fås til Deres enhed.

Et overblik over funktionerne

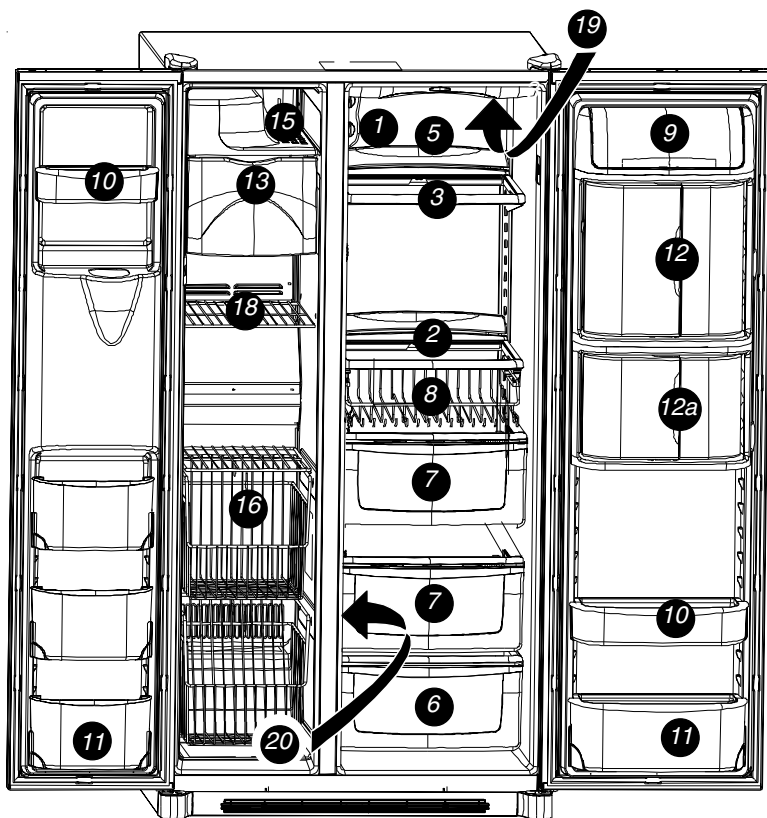

1. Temp Assure® kontrolfunktioner
2. Spill Saver™ hylde
3. Spill Saver™ Easy Glide™ hylde
4. Side Glide™ hylder – ikke vist
5. Hyldeforlængere bag
6. Charcuteri/grøntsagsskuffe
7. Grøntsagsskuffe
8. Beverage Organizer™ (drikkevareordner)
9. Mejeriproduktcenter
10. Dørspande
- 10a. Spandgribere – ikke vist
11. Vippespand
12. Beverage Chiller™ (drikkevareafkøler)
- 12a. Mini-Beverage Chiller™ (mini-drikkevareafkøler)
13. Isbeholder
14. Ismaskine – ikke vist
15. Ispindehylde
16. Stor-Mor™ system
17. Hængende trådhyld – ikke vist
18. Fast frysebokshylde
19. Vandfilter – ikke vist
20. Luffilter – ikke vist
21. Lamper – ikke vist
 - Øvre køleskab
 - Nedre køleskab
 - Fryseboks
 - Dispenser

Vigtige sikkerhedsoplysninger

Genkend sikkerhedssymboler, -ord, -etiketter



FARE

FARE – Akutte farer, som **VIL** føre til alvorlig personskade eller død.



ADVARSEL

ADVARSEL – Farer eller usikre handlemåder, som **KAN** føre til alvorlig personskade eller død.



FORSIGTIG

FORSIGTIG – Farer eller usikre handlemåder, som **KAN** føre til mindre personskade eller skade på produkt eller ejendom.

Hvad De skal vide om sikkerhedsanvisninger

Advarsel og Vigtige Sikkerhedsoplysninger, som findes i denne brugsanvisning, er ikke beregnet til at dække alle tænkelige forhold og situationer, som kan forekomme. Der skal udvises almindelig sund fornuft, for-sigtighed og omhu, når køleskabet instal-leres, vedligeholdes eller betjenes. Kontakt altid Deres forhandler, distributør, service-leverandør eller producent angående prob-lemer eller forhold, som De ikke forstår.



FARE

Følg grundlæggende forsigtighedsforanstaltninger for at reducere risikoen for tilskadecomst eller død, herunder følgende forsigtighedsforanstaltninger:

Korrekt bortskaffelse af køleskab

VIGTIGT: Børns indespærring og kvælning er ikke problemer, der hører fortiden til. Kasserede eller efterladte køleskabe er stadig farlige – selv hvis de kun står udenfor „et par dage“. Følg venligst anvisningerne herunder, hvis De er ved at skaffe Dem af med Deres gamle køleskab, for at forebygge ulykker.

FØR DE KASSERER DERES GAMLE KØLESKAB ELLER FRYSER:

- Tag dørene af.
- Lad hylderne blive siddende, så børn ikke så let kan kravle ind i det.

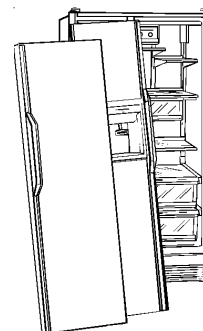

Sådan installeres køleskabet

Disse anvisninger er leveret for at hjælpe Dem ved installeringen af enheden. Producenten kan ikke tage ansvar for ukorrekt installering.

Trin, der skal følges...

En autoriseret elinstallatør skal tilslutte køleskabet i henhold til disse installeringsanvisninger. Mål døråbningen og køleskabets dybde og bredde. Tag håndtag og døre af, hvis det bliver nødvendigt. Montøren skal også gøre følgende:

1. Følge bestemmelserne angående tilslutning fra det lokale vandværk og elektricitetsværk.
2. Gøre vandtilslutningen færdig, inden elektriciteten sluttes til.

Service eller udskiftning af strømkablet skal udføres af en autoriseret servicetekniker.

Installeringskrav

1. Installér en stikkontakt med jordforbindelse med separat 230/240 volt, 50Hz, 10A kredsløb strømkabel af typen Y-forbindelse.
2. Beskyt bløde gulvmaterialer med pap eller tæpper.
3. Skal installeres på et gulv, der kan bære op til 429 kg.
4. Sørg for, at der er 5 mm afstand på hver side af køleskabet, og for modeller, der er over 60 cm dybe, skal der være 12,7 mm afstand over køleskabets top.
5. **60 cm dybe modeller.**
Skær hjørnerne af køkkenbordet i en 45°s vinkel, hvis køkkenbordet har et fremspring på 25 mm. Sørg for, at der er 5 mm afstand på hver side af køleskabet, og 7 mm afstand over køleskabets top, så det er nemt at installere køleskabet og stille det i vater. Der stilles ingen krav til afstand bag køleskabet.

Sådan fjernes træbunden



FORSIGTIG

Der skal to personer til at fjerne træbunden for at undgå person- eller ejendomskade.

1. Sæt klæbestrimmel på dørene, så de ikke kan åbne uventet.
2. Skub en dolly under køleskabets side.
3. Vikl et tæppe eller et underlag om køleskabet. Vikl stroppen rundt om køleskabet. Anbring skumpuderne, der ligger i forsendelseskartonet, under stroppen. Stram stroppen, så den sidder godt fast.
4. Sænk dollyen til gulvet vha. håndtagene nederst på dollyen.
5. Fjern de to øverste bolte fra støtten.
6. Stil køleskabet og dollyen op igen. Tag stroppen af.
7. Skub dollyen under den modsatte side af køleskabet.
8. Gentag trin 3-5.
9. Fjern træbunden.
10. Sæt køleskabet og dollyen op i lodret stilling igen og fjern dollyen.

VIGTIGT:

Køleskabet må ikke blive stående på siden længere end nødvendigt for at fjerne boltene.

Sådan fjernes og udskiftes døre og hængsler

- Kontakt en autoriseret tekniker til at udføre denne opgave.

Sådan installeres køleskabet

Sådan installeres og fjernes håndtag

Håndtagene ligger i køleskabssektionen. Lister, stik og pyntelister ligger i litteratursamlingen.

Gribehåndtag i fuld længde (ikke-rustfrit stål)

1 Fjern to ¼" sekskantskruer fra bunden af køleskabets og fryserens dør.

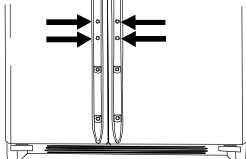

3 Isæt skrueerne, der blev fjernet under trin 1, i håndtagets nederste skruehuller.

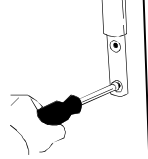

2 Bring dørhåndtagene i flugt med øverste og nederste sæt dørclips og lad dem glide ned, indtil skruehullerne på håndtags bund passer med skruehuller i dør.

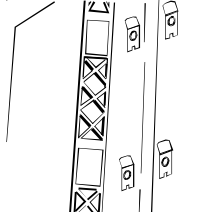

4 Lad pynteliste smække over nederste del af håndtag og holderne på dørens bund.



Sådan fjernes efter første installering...

- Følg trin 3 og 4 i omvendt rækkefølge.

BEMÆRK: Pasning kan være stram. Når håndtaget fjernes, skal der trækkes opad og udad.

Gribehåndtag i halv længde (ikke-rustfrit stål)

1 Fjern fire ¼ tommers sekskantskruer øverst og nederst på døre.

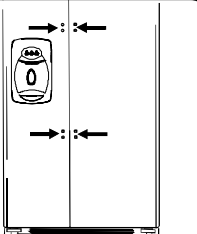

3 Lad farvede pynteliste smække over skruehuller øverst og nederst på håndtag.

- Smæk pynteliste i ved at sætte den store, runde ende i først.



2 Bring dørhåndtag til at flugte med skruehuller og isæt skrueerne, der blev fjernet under trin 1.



Sådan fjernes efter første installering...

Det kan være nødvendigt at fjerne håndtag under transport af enheden gennem smalle passager.

- Følg trin 2 og 3 i omvendt rækkefølge.

VIGTIGT: For at undgå beskadigelse af håndtag bruges en skruetrækker med flad æg omviklet med tape til at fjerne farvede håndtagspynteliste.



ADVARSEL!

Udvis størst mulig forsigtighed, når du skal fjerne eller påmontere håndtagene, så du undgår at skære dig på skarpe kanter.

Modeller i rustfrit stål

1 Løsn nederste dørclips på køleskabsdør med en ¼ tommes sekskantnøgle.

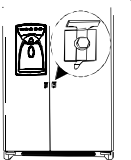

3 Anbring håndtags anden ende over øverste dørclips og skub det så højt op som muligt.



2 Find forudborede hul ved håndtagets bund og anbring håndtags hule ende over den nederste dørclips.



4 Isæt ¼ tommes sekskantnøgle ved håndtags bund og spænd skrue.



Sådan installeres køleskabet

Sådan installeres håndtagene *fortsat*

Håndtag i rustfrit stål *fortsat*

5 Sæt skrueprop i forudboret hul.



6 Gentag trin 2 til og med 5 for at installere frysebokshåndtag.

Sådan fjernes efter førte installering...

- Følg trin 2 til og med 5 i omvendt rækkefølge.

VIGTIGT: For at undgå beskadigelse af enhed bruges en skruetrækker med flad æg omviklet med tape til at fjerne skruepropper.



Sådan tilsluttes vandforsyningen

- Kontakt en autoriseret tekniker til at udføre denne opgave.

Sådan bringes køleskabet i vater

FORSIGTIG

- For at undgå beskadigelse af vægge og gulvbelægning skal blødt vinyl eller anden gulvbelægning beskyttes med pap, tæpper eller andet beskyttende materiale.
- Brug ikke power-værktøj til at korrigere vater-position for ikke at beskadige eller brække justeringsbolt.
- Justér **IKKE** enhed til at være mindre end 173,9 cm høj (minus hængsel og hætte). Gør man det, kan man beskadige delene på undersiden.

Nødvendigt værktøj

- 3/8" sekskantnøgle
- Vaterpas

1 Fjern fodristen og de nederste hængselhætter

- Åben begge døre 180° eller så meget som muligt for at fjerne.

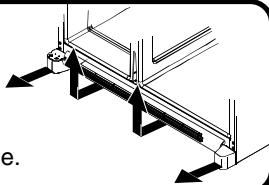

3 Drej begge de bageste justeringsskruer (B) med uret for at hæve og mod uret for at sænke.

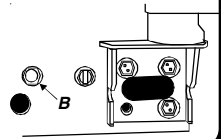

2 Drej begge de forreste justeringsskruer (A) med uret for at hæve og mod uret for at sænke.

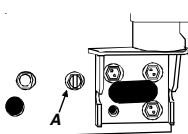

4 Kontrollér med vaterpas, at køleskab vipper 6 mm bagover bagud af hensyn til korrekt dørlukning.

- Hvis enhed er rettet ind og stabil, sættes fodristen på igen.

Hvad hvis mine døre ikke flugter med hinanden?

- Find den dør, der er højest, og drej den forreste justeringsskrue med uret. Fortsæt indtil dørene flugter med hinanden.
- Hvis bunden af justeringsområdet nås, og dørene ikke flugter med hinanden, hæves den modsatte dør ved at dreje den forreste justeringsskrue med uret.
- Sæt fodristen på igen.

Hvad hvis min enhed rækker?

- Drej den bageste justeringsskrue med uret for at hæve hjørne, der rækker.
- Sæt fodristen på igen.

Sådan installeres køleskabet

Sådan justeres temperaturkontrollfunktionerne

Køleskabet er fremstillet til at fungere ved normal indendørstemperatur mellem 16° og 43°C.



1 Find kontrolfunktioner for køleskab og fryseboks på køleskabssektionens øverste venstre væg og indstil begge kontrolfunktionerne til 4.

VIGTIGT: Ingen af sektionerne køler, hvis kontrolfunktionen for fryseboks er indstillet på Off (slukket).

2 Lad der gå 24 timer til at stabilisere temperaturerne.

VIGTIGT: På grund af enhedens konstruktion skal man altid begynde med at justere temperaturen i frysebokssektionen.

3 Kontrollér, at frysebokstemperatur er -17° til -16°C.

- Drej kontrolfunktionen til næste højere tal, hvis for varmt.
- Drej kontrolfunktionen til næste lavere tal, hvis for koldt.
- Lad der gå 5 til 8 timer, for at justeringerne kan få virkning.

4 Kontrollér, at køleskabssektionen er 3° til 4°C.

- Drej kontrolfunktionen til næste højere tal, hvis for varmt.
- Drej kontrolfunktionen til næste lavere tal, hvis for koldt.
- Lad der gå 5 til 8 timer, for at justeringerne kan få virkning.

5 Gentag processen som nødvendigt.

Hvordan udfører jeg en temperaturmåling?

Nødvendige materialer

- 2 termometre, der måler -21° til 10° C
- 2 drikkeglas





Til fryser



- Anbring termometer i et glas vegetabilsk olie midt i fryseren og fortsæt med trin 3 i afsnittet *Sådan justeres temperaturkontrollfunktionerne*.

Til køleskab



- Anbring termometer i et glas vand midt i enheden og fortsæt med trin 3 i afsnittet *Sådan justeres temperaturkontrollfunktionerne*.

Elektroniske temperaturkontrolmodeller

1 Til justering af fryserens temperatur, anvend  -knapperne ved siden af  -knappen. Det anbefales, at temperaturen indstilles på -17° til -16° C (0° til 2° F).

- Anvend  -knappen til at hæve frysebokstemperaturen, eller  til at sænke den.
- Tryk på  -knappen for at bekræfte indstillingen.

2 Til justering af køleskabssektionens temperatur, anvend  -knapperne ved siden af  -knappen. Det anbefales, at temperaturen indstilles på 3° til 4° C (38° til 40° F).

- Anvend  -knappen til at hæve køleskabssektionstemperaturen, eller  til at sænke den.
- Tryk på  -knappen for at bekræfte indstillingen.

3 Lad der gå 24 timer til at stabilisere temperaturerne.

BEMÆRK: Hvis temperaturen justeres på en driftsklar enhed, er blot 5 til 8 timer nok, for at temperaturjusteringerne kan få virkning.

Om filtreringssystemet...

Fjernelse og installering af vandfilter

ADVARSEL

For at undgå alvorlig sygdom eller død skal man undgå at bruge enheden, hvor vandet er usikkert eller af ukendt kvalitet, uden tilstrækkelig desinfektion før eller efter brug af filter.

FORSIGTIG

- Omløbspatron filtrerer IKKE vandet. Husk at have udskiftningspatron ved hånden, når det er nødvendigt at skifte filter.
- Hvis vandfiltreringssystem er frosset til, udskiftes filterpatron.
- Hvis systemet ikke har været brugt i flere måneder, og vandet har en ubehagelig smag eller lugt, udskylles systemet ved at slippe 2-3 glas vand ud. Hvis den ubehagelige smag eller lugt varer ved, udskiftes filterpatronen.

Første installering af vandfilter

1 Fjern blå omløbshætte og opbevar den til senere brug.

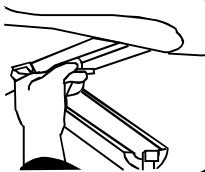

2 Fjern forseglingsetiketten fra filterende og sæt i filterhoved.

- Drej blidt rundt med uret, indtil filtret standser og smæk filterhætten i, så den lukker.



3 Reducér vandsprøjtning ved at skylle luften ud af systemet. Lad vandet løbe kontinuerligt (ca. 2 minutter) gennem dispensereren, indtil vandet løber roligt og stabilt.

- Yderligere udskylning kan være nødvendig i nogle husholdninger, hvor vandet er af dårlig kvalitet.

Jeg forsøger på at slippe vand ud for at udskylle systemet. Hvor bliver vandet af?



Ved førstegangsb brug skal man give systemet en forsinkelse på 1 til 2 minutter for at lade den indvendige vandtank fyldes op.

Hvad hvis jeg vælger at undlade at bruge vandfiltreringssystemet?

Dispenserfunktionen kan bruges uden vandfilterpatron. Hvis du vælger denne mulighed, skal filtret udskiftes med den blå omløbshætte.

Udskiftning af vandfilter

VIGTIGT: Luft, der er indfanget i systemet, kan få vand og patron til at udskydes. Udvis forsigtighed ved fjernelse.

1 Drej filter mod uret, indtil det løsnes fra filterhovedet.

2 Lad vandet løbe af filtret ned i vask eller toilet, og bortskaf i almindelig affaldssæk til husholdning.

3 Tør overskydende vand op fra filterdæksel og fortsæt med installationstrin 2 og 3.

Hvornår skal jeg udskifte vandfiltret?

Nogle dispensermodeller har en indikator for udskiftning af filter. Se afsnittet om dispenserfunktion i brugsanvisningen for anvisninger i betjening og nulstilling af denne funktion.

For enheder uden indikatorfunktion, skal filtret udskiftes cirka hver 6 måned.

VIGTIGT: Vandets tilstand og mængden, der bruges, bestemmer vandfilterpatronens levetid. Hvis der bruges meget vand, eller hvis vandet er af dårlig kvalitet, kan hyppigere udskiftning være nødvendig.

Hvordan bestiller jeg en filterpatron til udskiftning?

Udskiftningspatron til vandfilter model OWF51 fås gennem forhandlere og serviceteknikere. Kontakt Deres lokale leverandør for yderligere oplysninger.

Køleskabsfunktioner

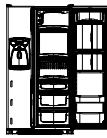

Hvorfor er nogle af disse funktioner ikke de samme som mine?

Denne bog er beregnet til at vise den variation af funktioner, der fås i produktserien. Hvis Deres køleskab ikke har alle de muligheder, der er vist, kan mange af disse muligheder købes ved at kontakte Deres lokale leverandør.

Indvendige hylder



FORSIGTIG

Overhold følgende for at undgå person- eller ejendomskade:

- Kontrollér, at hylden sidder sikkert fast, før der anbringes emner på hylden.
- Vær forsigtig med håndteringen af hylder af hærdet glas. Hylderne kan pludselig brække, hvis der kommer skår eller ridser i dem, eller hvis de udsættes for pludselige temperaturændringer.

Side Glide™ hylder (visse modeller)

Side Glide™ hylder hænges op på et dobbelt-tværstangselement bag i køleskabet. Hylder kan sættes i flugt ved siden af hinanden for at danne en bred overflade i fuld bredde, eller hvis hylderne fastgøres til separate tværstænger, kan de glide til venstre og højre for at tilpasses opbevaringsbehov.

For at fjerne og installere hylden:

- For at fjerne hylden hæves hylden 10° for at få den fri af den dobbelte tværstang, hvorefter den kan løftes ud.
- For at installere følges ovennævnte procedure i omvendt rækkefølge.

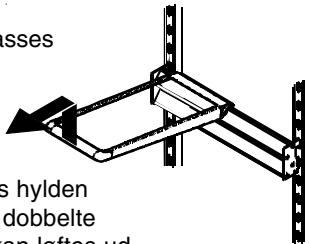

For at flytte hylderne sidelæns:

- Løft den forreste ende af hylden en smule og lad den glide til venstre eller højre.

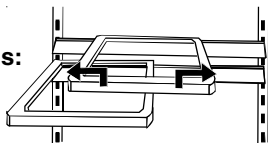

For at fjerne og installere dobbelt-tværstangselementet:

- For at fjerne lader man elementet glide opad for at tage det af metalskinen.
- For at installere udføres ovennævnte procedure i omvendt rækkefølge.

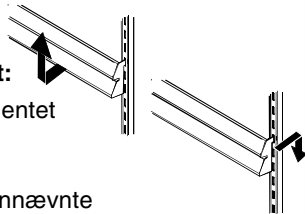

Spillsaver™ Easy Glide™ (visse modeller)

Spillsaver™ Easy Glide™ hylder har den praktiske egenskab, at de er lette at rengøre med deres udtrækningsdesign, der også gør det let at nå emner, der står bagest. Med henblik på let rengøring kan glashylden tages af ved trække den helt ud og løfte den ud af rammen.

- Se anvisninger for Spillsaver™ faste hylder for at fjerne hylde og ramme.

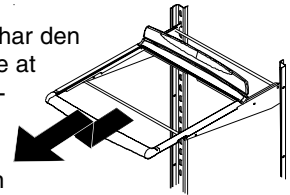

Spillsaver™

Spillsaver™ faste hylder opfanger mindre spild med henblik på lettere rengøring.

- Løft opad og ud for at fjerne hylder.
- Udfør ovennævnte procedure i omvendt rækkefølge for at installere hylder.

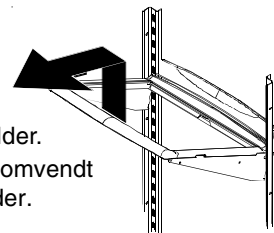

Hyldeforlængere bag (visse modeller)

Hyldeforlængere bag i køleskabet hjælper med at forhindre artikler i at falde af hyldens bageste ende.

For at fjerne og installere hyldeforlængere:

- Træk forlængeren lige opad fra hyldens bageste ende for at fjerne den.
- Sæt hyldeforlængerens pinde i hullerne på hyldeammen for at installere den.



Opbevaringsrum i døren

Mejeriproduktcenter

Mejeriproduktcentret giver praktisk opbevaring af emner såsom smør, yoghurt, ost osv. Denne sektion er en justérbar funktion, som befinder sig i døren. Den kan flyttes til flere forskellige positioner for at tilpasses opbevaringsbehov.

- Lad mejeriproduktcentret glide opad og træk lige ud i det for at tage det ud.
- Mejericentret installeres ved at følge ovennævnte trin i omvendt rækkefølge.

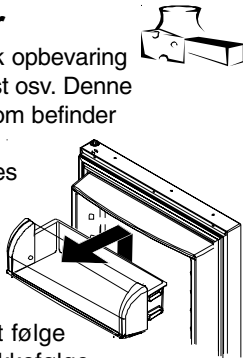

Vippespande i døren (visse modeller)

Vippespandelementet består af en spand og en ramme, hvilket giver justérbar, praktisk opbevaring af fødevarer-emner i døren. Spandelementet vipper fremad for let adgang til emner, og kan løftes ud for let rengøring og justering.

Sådan fjernes og installeres spand:

- Spanden fjernes ved at vippe spanden fremad og trække den lige udad.
- Spanden installeres ved at lade spanden glide ind i spandrammen og skubbe spanden op i lodret stilling.

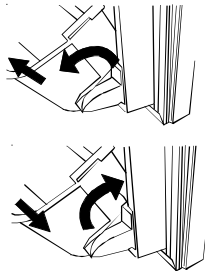

Sådan justeres spandramme:

- Fjern spand som beskrevet ovenfor.
- Løft rammen af dørstøtten og placér den det ønskede sted i døren.

Gribeunderlag

Gribeunderlagene forhindrer genstande i at glide i dørspanden. Gribeunderlag kan fjernes og tåler vask i opvaskemaskines øverste stativ for let rengøring.

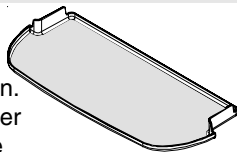

Beverage Chiller™/ Mini-Chiller™ (visse modeller)



Den temperaturstyrede Beverage Chiller™ (drikkevarecenter) og temperaturstyrede Mini Beverage Chiller™ holder drikkevarer og andre emner op til 3° koldere end resten af køleskabet. Luft fra frysebokssektionen passerer via luftindtag gennem drikkevarecentret.

Kontrolfunktionen for drikkevarecentret befinder sig på køleskabets venstre væg. Kontrolfunktionen justerer den mængdeluft, der cirkulerer gennem drikkevarecentret. Drej kontrolfunktionen mod det store snefnugikon for kolderetemperatur.

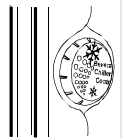

Sådan fjernes og installeres Beverage Chiller™:

- Hvis mejeriproduktcentret eller dørspand er placeret lige over Beverage Chiller™, kan det være nødvendigt at flytte dem. Se tilsvarende anvisninger og fjern emnet. Lad Beverage Chiller™-elementet glide opad og træk det lige ud.
- For at installere Beverage Chiller™ rettes et af hullerne til koldluftsindtag (A) på Beverage Chiller™ ind til at flugte med et af de to luftindtag (B) i dørforingen. Skub elementet ned på dørholderen, indtil det standser.

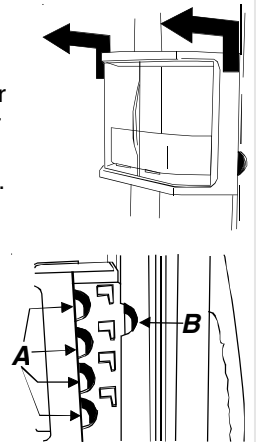

VIGTIGT: Beverage Chiller™ fungerer ikke korrekt, hvis luftindtagshullerne ikke flugter med luftindtag i dørforing.

Dørspande

Dørspande kan justeres til at opfylde individuelle opbevaringsbehov.

- Fjernes ved at lade spanden glide op og trække den lige ud.
- Installeres ved at udføre ovennævnte trin i omvendt rækkefølge.

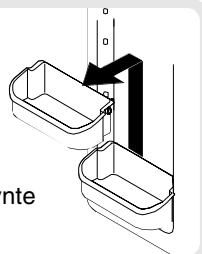

Køleskabsfunktioner

Skuffer

Charcuteri/grøntsagsskuffe

med klimakontrol

Charcuteri/grøntsagssystemet er forsynet med en skuffe med en variabel temperaturkontrol, som holder sektionen op til 3°C koldere end køleskabstemperaturen. Denne skuffe kan bruges til opbevaring af charcuteri eller som ekstra opbevaringsrum for produkter.

BEMÆRK: Kold luft, der ledes til charcuteri/grøntsagssystemet kan sænke køleskabstemperaturen. Det kan være nødvendigt at justere køleskabskontrollfunktionen.

Kontrollfunktioner

Klimakontrollfunktionerne befinder sig på væggen til venstre for skuffen. De regulerer lufttemperaturen i charcuteri/grøntsagsskuffen. Indstil kontrolniveauet til *cold* (koldt) for at give normal køleskabstemperatur til grøntsager med skræl. Brug indstillingen *coldest* (koldest) til kød eller andre charcuteriemner.

Grøntsagsskuffe med klimakontrol

Garden Fresh™ grøntsagsskuffe holder produktet fri skt længere i omgivelser med justérbar luftfugtighed.

Kontrollfunktioner

Garden Fresh™ kontrollfunktioner regulerer graden af luftfugtighed i grøntsagsskuffen. Brug indstillingen *low* (lav) til grøntsager med skræl. Brug den høje indstilling *high* (høj) til produkter med blade.

Sådan fjernes og installeres skuffer:

- Skuffen fjernes ved at trække skuffen ud i hele dens længde. Vip skuffens forende opad og træk den lige ud.
- For at installere skuffen udføres ovennævnte trin i omvendt rækkefølge.



Sådan fjernes og installeres grøntsagshylde:

- Løft hylden af vægstøtter og fjern den.
- Hylden installeres ved at sænke hylden ned på vægstøtter og skubbe den ind, indtil den flugter med bagvæggen.

Beverage Organizer™ (visse modeller)

Beverage Organizer™ glider ud fra undersiden af Spillsaver™ Easy Glide™ hylden. Den har plads til op til 12 dåser med drikkevarer.

Sådan fjernes og installeres Organizer:

- For at fjerne Organizer tømmes den først for indhold. Træk Organizer fremad til dens fulde længde og løft dens forende for at løsne den fra hyldeskinnen. Træk den lige ud for at fjerne den.
- Installeres ved at udføre ovennævnte trin i omvendt rækkefølge.

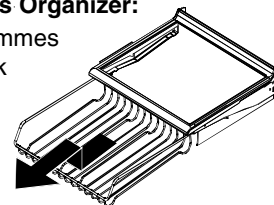

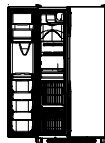

Fryseboksfunktioner

Hvorfor er nogle af disse funktioner ikke de samme som mine?

Denne bog er beregnet til at vise den variation af funktioner, der fås i produktserien. Hvis Deres køleskab ikke har alle de muligheder, der er vist, kan mange af disse muligheder købes ved at kontakte Deres lokale leverandør.

Grundlæggende funktioner



FORSIGTIG

Overhold følgende for at undgå ejendomskade:

- Brug ikke magt til at skubbe ismaskinens arm opad eller nedad.
- Lad være med at anbringe eller opbevare noget i isbeholderen.

Ismaskine med automatisk servering

Denne ismaskine danner den is, der bruges i isdispensersystemet.

Brug af ismaskine første gang

- Kontrollér at isbeholderen er på plads, og at ismaskinens arm er nede.
- Efter at frysebokssektionen har nået mellem -18° og -17°C , fyldes ismaskinen med vand og begynder at virke.
- Lad der gå ca. 24 timer efter installationen, før De modtager den første høst af is.
- Kassér den is, der dannes inden for de første 12 timers drift, for at kontrollere, at urenheder er skyllet ud af systemet.

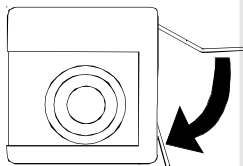

Brugsanvisning

- Kontrollér at isbeholderen er på plads, og at ismaskinens arm er nede.
- Efter at frysebokssektionen har nået -18° til -17°C , fyldes ismaskinen med vand og begynder at virke. De får en fuld ishøst ca. hver 3. time.
- Stands isfremstillingen ved at hæve ismaskinens arm, indtil der høres et klik.
- Ismaskinen forbliver i slukket *off* (slukket) position, indtil armen skubbes ned.

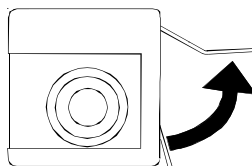

VIGTIGT: Ispindehylden bør ikke installeres, hvis ismaskinen er slået fra (dvs. når den er sat til "off").

Ispindehylde

Ispindehylden er et sted, hvor emner kan afkøles eller fryses hurtigt.

- Ispindehylden fjernes ved at løfte den af is beholderskinnerne og trække den lige ud.
- Ispindehylden installeres ved at udføre ovennævnte trin i omvendt rækkefølge.

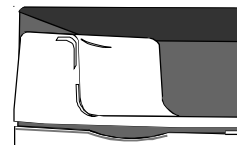

VIGTIGT: Ispindehylden bør ikke installeres, hvis ismaskinen er slået fra (dvs. når den er sat til "off").

Isbeholder

Isbeholderen befinder sig neden under den automatisk serverende ismaskine.

Sådan fjernes og installeres isbeholderen:

- For at fjerne beholderen fjernes først isspindehylden. Hæv ismaskinens arm for at deaktivere ismaskine.
- Løft beholderens forende opad og træk den ud til dens fulde længde. Løft beholderens forende og fjern den.
- Beholderen installeres ved først at lade beholderen glide ind i skinnerne under ismaskinen, indtil den låses på plads. Før ismaskinens arm ned for at aktivere ismaskine, og sæt isspindehylden på plads.

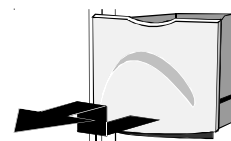

VIGTIGT: Isbeholderen skal være låst korrekt på plads for at opnå korrekt isservering. Hvis fryseboksen ikke kan lukkes, er beholderen ikke placeret korrekt. Drej sneglen som vist for at rette isbeholderen korrekt ind med enhedens bagvæg.

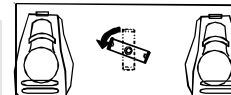

Fryseboksfunktioner

Hylder

Stor-Mor® system

Kurvene glider ud for let adgang til emner, der står bagest. Hylderne kan flyttes for at opfylde individuelle opbevaringsbehov.

Sådan fjernes og installeres

Stor-Mor® hylder:

- For at fjerne hylden smækkes hyldens højre side af kabinetskinnen og fjernes fra vægmonteringsclipsene.
- For at installere den udføres ovennævnte trin i omvendt rækkefølge.

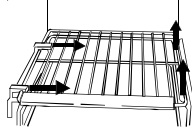

BEMÆRK: Hyldens bagkant skal flugte med kabinettets bagvæg for at sikre, at den sidder sikkert fast i kabinetskinnen. Ukorrekt tilretning vil få hylden til at glide.

Sådan fjernes og installeres kurve:

- For at fjerne kurven trækkes kurven først fremad til dens fulde længde. Løft det forreste håndtag for at løsne kurven fra skinner og fjern den.
- For at installere kurv udføres ovennævnte trin i omvendt rækkefølge.

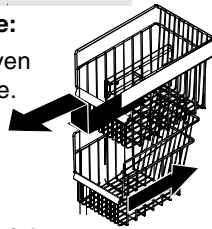

Fast frysebokshylde

Sådan fjernes og installeres hylder:

- Fjern hylden fra vægmonteringsclipsene og træk ud af monteringshuller på venstre side.
- For at installere udføres ovennævnte trin i omvendt rækkefølge.

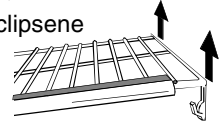

Hængende trådhylder (visse modeller)

Den hængende trådhylder giver ekstra opbevaringsplads til isterningsbakker, frosne madvarer i kasser, ispakker osv.

Sådan fjernes hylden:

- Klem trådhyldens krog indad for at løsne trådhylden fra højre side af Stor-Mor™ hylden. Hylden svinger nedad.
- Tryk trådhyldens krog udad for at fjerne hylden fra frysebokssektionen.

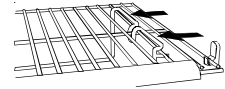

Sådan installeres hylder:

- Udfør ovennævnte trin i omvendt rækkefølge.

Opbevaringsrum i døren

Dørspande

- Se Køleskabsafsnittet for anvisninger.

Vippespande i dør (visse modeller)

- Se Køleskabsafsnittet for anvisninger.

Grundlæggende funktioner

Dispenserlys *ikke vist*

Der aktiveres en lampe med fuld styrke i dispenserområdet, når der serveres is eller vand.

Front Fill Button (Forreste aftapningsknap) (visse modeller)

Front Fill Button (forreste aftapningsknap) virker uafhængigt af dispenserkontrolfunktionerne og giver således et alternativ foran til dispenserpuden til servering af vand. Denne funktion er praktisk til opfyldning af store emner, som ikke passer ind i dispenserområdet (dvs. sportsflasker, kander, store pander, kaffekander).

Denne funktion har den yderligere praktiske egenskab at servere is og vand samtidigt. For at bruge den vælges Deres foretrukne ismodus fra dispenserkontrolpanelet. Pres beholderen imod dispenserpuden, mens De trykker på den forreste aftapningsknap.

Dispenserpude

Dispenserpuden befinder sig på dispenserområdets bagvæg. Når der trykkes på dispenserpuden, serveres det valg, De har truffet på dispenserkontrolpanelet.

Udtagelig bakke

Den udtagelige bakke i dispenserens bund er fremstillet til at opsamle små spild og kan let fjernes med henblik på rengørings- og tømningsformål.

VIGTIGT: Der er intet afløb fra den udtagelige bakke. Kontinuerligt vandnedløb i bakken vil få bakken til at flyde over.

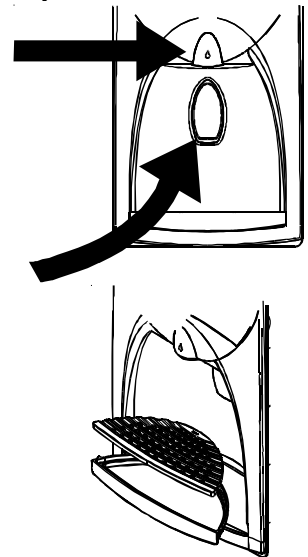

Betjening af vanddispenser

FORSIGTIG

Overhold følgende anvisninger for at undgå person- eller ejendomskade.

- Stik ikke fingre, hænder eller noget som helst fremmedlegeme ind i dispenseråbningen.
- Brug ikke skarpe genstande til at brække is.
- Servér ikke is direkte ned i tyndt glas, sart porcelæn eller fint krystal.

BEMÆRK: Ved førstegangsb brug af vanddispenser må der beregnes en forsinkelse på ca. 1-2 minutter i vandserveringen, hvor den indvendige vandtank fyldes op. Kassér de første 10-14 beholderes vand efter førstegangstilslutning af køleskab til husholdningsvandforsyning, og efter at køleskabet ikke har været anvendt i længerevarende perioder.

Sådan bruges dispenserpuden:

- Vælg vandmulighed fra dispenserkontrolpanel.
- Pres en solid beholder med bred åbning imod dispenserpuden.
- Slip presset mod dispenserpuden for at standse vandserveringen. Der kan blive serveret yderligere en lille mængde vand, som bliver opsamlet i dispenserbakken. Store spild bør tørres op.

Sådan bruges Front Fill Button (forreste aftapningsknap) (visse modeller):

- Indpas en beholder under Front Fill Button (forreste aftapningstap), idet små vanddråber bruges som orientering.
- Tryk på den forreste aftapningstap og hold den indtrykket.
- Slip knappen, når den ønskede opfyldning er nået. Der kan blive serveret yderligere en lille mængde vand, som bliver opsamlet i dispenserbakken. Store spild bør tørres op.

BEMÆRK: Hvis vanddispenseren er aktiv i mere end 5 minutter, slukker en automatisk låsesensor for strømmen til dispenserområdet. Se **Automatisk lås** for yderligere oplysninger.

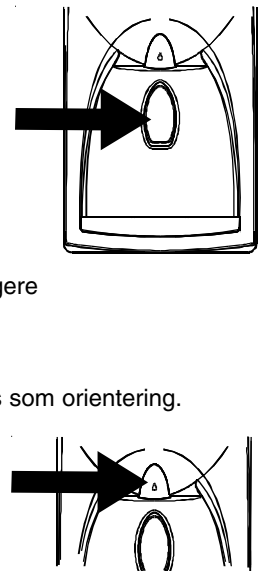

Dispenserfunktioner

Kontrolfunktioner

(5-knapkontrol)

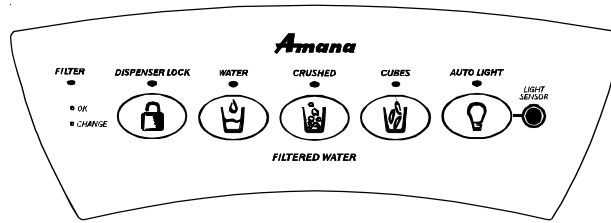

Betjening af isdispenser

Sådan serveres is:

- Vælg *Cubed* (i terninger) eller *Crushed* (knust) ismodus ved at trykke på knappen på dispenserkontrolpanelet. Et grønt indikatorlys oven over knappen viser modusvalg.
- Pres beholder mod dispenserpudd. Når der serveres knust is, holdes beholderen så tæt på slisken som muligt for at reducere sprøjtning. **Valgmodus kan ikke ændres, mens isdispenser er i drift.**

BEMÆRK: Hvis vanddispenseren er aktiv i mere end 2 til 3 minutter, slukker en automatisk låsesensor for strømmen til dispenserområdet. Se **Automatisk lås** for yderligere oplysninger.

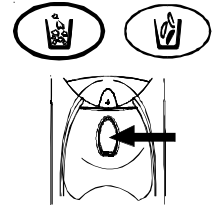

Dispenser Lock (Dispenserlås)

Denne funktion forhindrer, at der serveres vand.



Sådan låses og oplåses dispenser:

- For at låse dispenseren trykkes på knappen *Dispenser Lock (Dispenserlås)*, og den holdes nede i 3 til 4 sekunder. En grøn indikatorlampe oven over knappen bekræfter, at dispenseren er låst.
- For at låse dispenseren op, tryk og hold knappen *Dispenser Lock (Dispenserlås)* nede i 3 til 4 sekunder. Grøn indikatorlampe oven over knappen slukkes.

Hvad er den automatiske låsefunktion?

Den automatiske låsefunktion slukker for strømmen til vand- og isdispenseren, når en af dem har været i drift kontinuerligt. Hvis denne modus træder i kraft, aktiveres den grønne lampe oven over knappen *Dispenser Lock (Dispenserlås)*.

Sådan låses dispenser op:

- Dispenseren låses op ved at holde knappen *Dispenser Lock (Dispenserlås)* nede i 3 til 4 sekunder. Den grønne indikatorlampe oven over knappen går ud.

Indikatorlampe for filterstatus

Indikatorlampen for filterstatus tjener som en påmindelse om, at vandfiltret skal udskiftes. Et grønt lys indikerer, at filtret er i god tilstand. Et rødt lys indikerer, at filtret bør udskiftes. Når lyset bliver rødt, vil det forblive rødt, indtil funktionen nulstilles.

Sådan nulstilles indikatoren:

- Tryk på og hold både *Dispenser Lock (Dispenserlås)*-knappen og *Water (Vand)*-knappen nede samtidigt i 3 til 4 sekunder. Det grønne indikatorlys blinker 3 gange, når nulstillingen af funktionen er lykkedes.

FILTER

- OK
- CHANGE

Auto Light (Autolys)

Funktionen *Auto Light (Autolys)* giver mulighed for at aktivere dispenserlyset ved halv styrke, når *Light Sensor (Lyssensor)* mærker, at lysniveauet i lokalet er lavt.

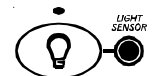

Sådan aktiveres og deaktiveres Autolys:

- Autolysen aktiveres ved at trykke på knappen *Auto Light (Autolys)* på kontrolpanelet. En grøn indikatorlampe oven over knappen viser, at sensoren er aktiv.
- Det deaktiveres ved at trykke på knappen *Auto Light (Autolys)*. Den grønne indikatorlampe slukkes.

BEMÆRK: Dispenserlyset virker, uanset om *Auto Light (Autolys)* er valgt eller ej.

Sabbath Mode (visse modeller)

Denne tilstand er til deaktivering af strømeffekten til LED og dispenserlysene, mens kontrolenhederne forbliver funktionelle.

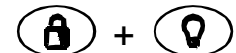

Aktivering af Sabbath Mode (Sabbat-tilstand):

- Tryk og hold på knapperne *Dispenser Lock (Dispenserlås)* og *Auto Light (Autolys)* samtidig i 3-4 sekunder. LED og dispenserlysene går ud efter 3-4 sekunder. **Dispenserlyset kan ikke aktiveres under dispensering i denne tilstand.**

Deaktivering af Sabbath Mode (Sabbat-tilstand):

- Tryk og hold på knapperne *Dispenser Lock (Dispenserlås)* og *Auto Light (Autolys)* samtidig i 3-4 sekunder. LED og dispenserlysene aktiveres efter 3-4 sekunder.

BEMÆRK: Hvis strømmen afbrydes, mens Sabbath Mode (Sabbat-tilstand) er aktiv, forbliver kontrolenheden i Sabbath Mode (Sabbat-tilstand), når strømmen vender tilbage.

Dispenserfunktioner

Kontrolfunktioner

(Elektronisk kontrol)





Vand- og isdispenser (hovedaktivator)

Vand- og isdispenserfunktionerne arbejder uafhængigt af hinanden.

Til servering af vand:

- Tryk på  -knappen
- Tryk på vandaktivator

Til servering af is:



- Tryk på  -knappen for at vælge halvmåneformet is.
- Tryk på  -knappen for at vælge knust is.



Dispenser Lock (Dispenserlås)

Denne funktion forhindrer, at der serveres is og vand.

Sådan låses og oplåses dispenser:

- For at låse dispenseren trykkes på knappen , og den holdes nede i 3 sekunder. En grøn indikatorlampe oven over knappen bekræfter, at dispenseren er låst.
- For at låse dispenseren op holdes knappen  nede i 3 sekunder. Grøn indikatorlampe oven over knappen slukkes.





Lysfunktion

Denne funktion giver mulighed for to indstillinger:
OFF (slukket) og AUTO.

OFF (slukket)-indstillingen tillader kun, at lyset virker som dispenserhulrumslys.

AUTO-indstillingen gør det muligt for *SENSOR* at måle det omkringværende lysniveau og justere hulrumslysstyrken tilsvarende. Når sensoren registrerer lavt lysniveau (om natten, et mørkt køkken), vil hulrumslyset arbejde på 50% af normalt strømniveau. Når sensoren registrerer højt lysniveau (oplyst køkken, direkte sollys), aktiveres hulrumslyset ikke.

Deaktivering af AUTO-indstillingen:

- Tryk på  -knappen på kontrolpanelet. Når den grønne indikatorlampe over knapdisplayet er slukket, vil lyset kun virke, når der serveres vand eller is.
- AUTO-indstillingen aktiveres ved at trykke på  -knappen. Når den grønne indikatorlampe over knapdisplayet er tændt, vil dispenserhulrumslyset anvende AUTO-indstillingen.



BEMÆRK: Dispenserlyset virker ved fuld kraft, når is- eller vandfunktionerne er i brug.



Indikatorlampe for filterstatus

Indikatorlampen for filterstatus tjener som en påmindelse om, at vandfiltret skal udskiftes. Et grønt lys indikerer, at filtret er i god stand. Et rødt lys indikerer, at filtret bør udskiftes. Når lyset bliver rødt, vil det forblive rødt, indtil funktionen nulstilles.

Sådan nulstilles indikatoren:

- Tryk på og hold både  - og  -knapperne nede samtidigt i 4 sekunder. Den grønne indikatorlampe for filterstatus blinker 3 gange, når nulstillingen af funktionen er lykkedes.



Hvad er den automatiske låsefunktion?

Den automatiske låsefunktion slukker for strømmen til vand- og isdispenseren, når en af dem har været i drift kontinuerligt i ca. 2 minutter. Hvis denne modus træder i kraft, aktiveres den grønne lampe oven over  knappen.

Sådan låses dispenser op:

- Dispenseren låses op ved at holde  -knappen nede i 3 sekunder. Den grønne indikatorlampe oven over knappen går u.

Dispenserfunktioner

Kontrollfunktioner *fortsat*

(Elektronisk kontrol)



Temperaturtaster

Ved hjælp af disse taster hæves eller sænkes temperaturen i fryseboks- og køleskabssektionen.

Sådan indstilles temperaturen i køleskabssektionen:

- Find ved siden af -knappen. Anvend -knappen til at hæve temperaturen i køleskabssektionen, eller til at sænke den.

- Tryk på -knappen for at bekræfte indstillingen.

Sådan indstilles temperaturen i frysebokssektionen:

- Gentag ovennævnte instruktioner med -knapperne ved siden af -knappen på displayet.

Max Cool (maksimal køl)

Denne funktion forårsager, at temperaturen i køleskabssektionen falder til køleskabstemperaturens laveste indstilling som er kontrolenhedsbestemt. Denne indstilling forbliver virksom i ca. 10 timer.

BEMÆRK: Temperaturindstillingen kan ikke ændres, hvis indstillingerne Max Cool (maksimal køl) eller Max Freeze (maksimal frys) er aktive.



Aktivering af Max Cool (maksimal køl):

- Tryk på -knappen. Den grønne lampe oven over knappen indikerer den aktive tilstand.

Deaktivering af Max Cool (maksimal køl):

- Tryk på -knappen. Den grønne lampe oven over knappen går ud.

Max Freeze (maksimal frys)

Denne funktion forårsager, at temperaturen i frysebokssektionen falder til frysebokstemperaturens laveste indstilling som er kontrolenhedsbestemt. Denne indstilling forbliver virksom i ca. 24 timer.

BEMÆRK: Temperaturindstillingen kan ikke ændres, hvis indstillingerne Max Cool (maksimal køl) eller Max Freeze (maksimal frys) er aktive.



Aktivering af Max Freeze (maksimal frys):

- Tryk på -knappen. Den grønne lampe oven over knappen indikerer den aktive tilstand.

Deaktivering af Max Freeze (maksimal frys):

- Tryk på -knappen. Den grønne lampe oven over knappen går ud.

Display tændt/slukket

Display tændt/slukket-knappen styrer strømeffekten til LED-displayet

-18.4

Deaktivering af displayet:

- Tryk på -knappen. Displayet går ud.

Reaktivering af displayet:

- Tryk på -knappen. Displayet tænder igen.

Vacation Mode (Ferietilstand)

Hvis denne tast er aktiveret, forårsager den mindre hyppige afrimningsperioder. Dermed spares der energi.

Anbringelse af køleskabet i Vacation Mode (ferietilstand):

- Tryk på button.

Deaktivering af Vacation Mode (ferietilstand):

- Tryk på -knappen, eller åben en af køleskabsdørene.



Alarm slukket

Denne tast anvendes til at slukke HI TEMP (høj temperatur) advarselsindikatoren og akustisk alarm, samt den akustiske alarm OPEN DOOR (åben dør).

Sådan slukkes alarmen:

- Tryk på -knappen.



Dispenserfunktioner

Skjulte kontrolfunktioner (Elektronisk kontrol)

Sabbath Mode (Sabbat-tilstand)

Denne tilstand er til deaktivering af strømeffekten til LED og dispenserlysene, mens kontrolenhederne forbliver funktionelle. Der er ingen visuelle eller akustiske alarmer til rådighed i denne tilstand.



Aktivering af Sabbath Mode (sabbat-tilstand):

- Tryk og hold på - og -knapperne samtidig i 3 sekunder. LED og dispenserlysene går ud efter 3 sekunder. **Dispenserlyset kan ikke aktiveres under dispensering i denne tilstand.**

Deaktivering af Sabbath Mode (sabbat-tilstand):

- Tryk og hold på - og -knapperne samtidig i 3 sekunder. LED og dispenserlysene aktiveres efter 3 sekunder.

BEMÆRK: Hvis strømmen afbrydes, mens Sabbath Mode (sabbat-tilstand) er aktiv, forbliver kontrolenheden i Sabbath Mode (sabbat-tilstand), når strømmen vender tilbage.

Auto-display

AUTO-display styrer oplysningen af LED-displayet på grundlag af lyslæsningerne modtaget fra *SENSOR*. I AUTO-tilstand vil displayet, hvis *SENSOR* angiver lavt lysniveau, være svagere end under veloplyste perioder. I ON (tændt)-tilstand vil displayet kun have én lysindstilling, og den vil ikke forandre sig på grund af lysniveauene.

Sådan indstilles displayets strømniveau:

- Tryk og hold på -knappen og fryseboks -knappen i 3 sekunder. Den aktuelle aktive tilstand vil komme frem på displayet ved at bruge XXX for on (tændt) og 0, AL for auto.
- Brug køleskabets -knap for at bevæge Dem igennem displaytilstandene.
- Aktivér den valgte indstilling ved at trykke på -knappen.

Temperaturomstillingstilstand

Denne tilstand er til rådighed for at ændre temperaturdisplayet mellem Fahrenheit og Celsius.

Sådan ændres temperaturlæsningen:

- Tryk på - og fryseboks -knapperne samtidig i 3 sekunder. Ved at trykke på den samme knapkombination, og kan brugeren skifte mellem de to valg.

Skjult lås for øverste tastpude

Formålet med denne tilstand er at forebygge, at der pilles ved det øverste sæt af dispenserkontrolenheder. Dette inkluderer display tændt/slukket, Max Freeze (maksimal fryse), Max Cool (maksimal køl), Vacation Mode (ferietilstand) og temperaturindstillingsfunktioner.



Aktivering af skjult dispenserlås:

- Tryk på - og knapperne samtidig i 3 sekunder.

Deaktivering af skjult dispenserlås:

- Tryk på - og -knapperne samtidig i 3 sekunder.

ON/OFF (til/fra)-funktion

On/Off (til/fra)-funktionen slukker for afkølingen af køleskabs- og frysebokssektionerne.

Sådan slukkes enheden:

- Tryk på fryseboks -knappen indtil udlæsningen registrerer en overskridelse af den maksimalt tilladte frysetemperatur. På dette tidspunkt viser LED: -- --
- Tryk på -knappen for at bekræfte valget.



ADVARSEL

For at undgå elektrisk stød, som kan forårsage alvorlig personskade eller død, må man ikke foretage vedligeholdelse eller service på køleskabet, med mindre strømmen til enheden er blevet afbrud.

Sådan reaktiveres enheden:

- Tryk på fryseboks -knappen.
- Tryk på -knappen for at bekræfte valget.

Råd og vedligeholdelse

Hvilke rengøringsmidler anbefales til mit produkt i rustfrit stål?

Deres producent har et rengøringsmiddel, der kan købes (Delnr. 31960801). Kontakt venligst Deres lokale leverandør for at få dette.

VIGTIGT: Beskadigelse af overflader i rustfrit stål på grund af ukorrekt brug af rengøringsprodukter eller ikke-anbefalede produkter dækkes ikke under nogen garanti.

Hvordan fjerner jeg lugt fra køleskabet?

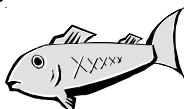

1. Tag alle fødevarer ud og træk kablet ud af stikkontakten.
2. Vask alle indvendige flader, herunder loft, gulv og vægge, i henhold til anvisningerne under "Generelt". Vær specielt opmærksom på hjørner, sprækker og fordybninger. Vask alle skuffer, hylder og pakninger.
3. Sæt køleskabets kabel i stikkontakten igen, og sæt fødevarerne tilbage i køleskabet. Vask og tør alle flasker, beholdere og glas. Pak fødevarerne i tætte, forseglede beholdere for at forebygge lugt fremover. Undersøg om lugten er væk efter et døgn.

Udfør følgende trin, hvis lugten ikke er forsvundet.

4. Udfør trin 1 og 2.
5. Stil grøntsagskufferne på den øverste hyld i køleskabet. Læg sammenkrøllet avispapir uden farvetryk i køleskabet og fryseren, også i dørene.
6. Strø grillkullbriketter ud over avispapiret.
7. Luk dørene og lad skabet stå sådan i 24 til 48 timer.
8. Fjern grillkullet og avispapiret.
9. Udfør trin 2 og 3.

Kontakt Deres lokale leverandør, hvis lugten ikke er forsvundet.

Sådan rengøres enheden



⚠ ADVARSEL

Afbryd strømmen til køleskabet inden rengøring for at undgå elektrisk stød, som kan forårsage alvorlig personskade eller død. Efter rengøringen tilsluttes strømmen igen.

⚠ FORSIGTIG

For at undgå person- eller ejendomskafe:

- Læs og følg producentens vejledninger for alle rengøringsprodukter.
- Sæt ikke spande, hylder eller tilbehør i opvaskemaskine. Det kan føre til revner i eller skævvridninger af tilbehør.
- Hylder af hærdet glas skal behandles forsigtigt. Hylderne kan pludselig brække, hvis der kommer skår eller ridser i dem, eller hvis de udsættes for pludselige temperaturændringer.
- Beskyt blødt vinyl eller anden gulvbelægning med pap, tæpper eller andet beskyttende materiale.

Generelt

1. Vask overfladerne med en opløsning af varmt vand og tvekulsurt natron. Brug en blød, ren klud til at rengøre overfladerne.
2. Skyl overfladerne med varmt vand. Tør overfladerne med en blød, ren klud.

Klæbemidler

1. Fjern klæbemiddelrester ved at gnide tandpasta ind i dem med fingrene, indtil klæbemidlet løsnes.
2. Skyl overfladen med varmt vand. Tør overfladen med en blød, ren klud.

Dørpakninger

1. Sørg altid for at holde pakningerne rene. Gør pakningerne grundigt rene hver 3. måned i henhold til anvisningerne i "Generelt".

Kondensatorspiraler

Gør kondensatorspiralen ren hver 3. måned for at sikre maksimal ydelse af køleskabet. Støv og lommeuld, der samler sig, kan forårsage følgende:

- mindsket afkølingseffekt
- øget strømforbrug
- i alvorlige tilfælde, for tidligt svigt af kompressoren

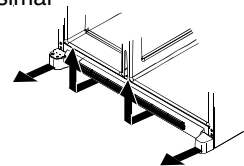

1. Fjern fodristen og de nederste hængselshætter som vist til højre.
2. Rens forsiden af kondensatorspiralen med en støvsugerdyse.
3. Sæt fodristen på plads igen ved at sætte klipsene ind i hullerne og trykke risten ind. Smæk de nederste hængselshætter over de nederste hængsler.

Glashylder

Tag glashylden ud ved at løfte forkanten, udløse krogene fra metalskinnen og trække den ud. Hylden anbringes på et håndklæde. Lad hylden tilpasse sig stuetemperaturen, inden den gøres ren.

Gør rillerne rene ved at gennemføre følgende trin:

1. Fortynd mildt opvaskemiddel og pensl opløsningen ind i rillerne vha. en børste med plasticbørster. Lad det stå i blød i 5 minutter.
2. Sprøjt varmt vand ind i rillerne med en spray-anordning på vandhanen.
3. Tør hylden omhyggeligt og sæt den på plads ved at sætte krogene i metalskinnen og sænke forkanten.

Sådan fjernes og udskiftes elektriske pærer



ADVARSEL

Afbryd strømmen til køleskabet, inden elektriske pærer udskiftes, for at undgå elektrisk stød, som kan forårsage alvorlig personskade eller død. Hvis De ikke er i stand til at afbryde strømmen ved at trække strømkablet ud, fjern da sikringen fra lysnettet. Efter pæren er sat i, tilsluttes strømmen.

FORSIGTIG

Overhold følgende for at undgå person- eller ejendomskade:

- Lad pæren køle af.
- Bær handsker, mens pæren udskiftes.

Øverste køleskabssektion

1. Find hullerne til fingre på hver side af det gennemsigtige lysskjold. Sæt fingrene i og pres på hver side af skjoldet. Træk skjoldet nedad og fjern det.
2. Fjern de elektriske pærer.
3. Udskift med elektriske pærer af type Krypton E27, **som ikke er stærkere end 25 watt.**
4. Sæt pærehætte på plads igen ved at sætte lysskjoldets forreste tapper i hullerne på foringen lige foran lyselementet.
5. Smæk lyshættens bagerste del på plads.

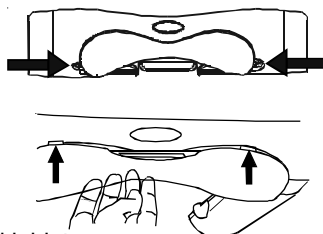

Nederste køleskabssektion og fryseboks uden dispenser

1. Tryk de nederste tapper (A) på lyshætten ind og træk lige ud.
2. Tag pæren ud.
3. Udskift med elektriske pærer af type Krypton E27, **som ikke er stærkere end 25 watt.**
4. Sæt lyshættens øverste tapper (B) i køleskabsforingen og smæk den nederste del på plads over lyselementet.

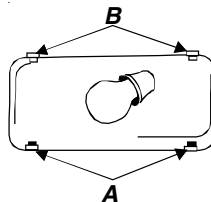

Fryseboks med dispenser

1. Fjern isbeholderen ved at løfte beholderens forkant og trække ud.
2. Fjern pærehætten ved at klemme den øverste tap (A) sammen og trække hættens ud af foringen.
3. Udskift med elektriske pærer af type Krypton E27, **som ikke er stærkere end 25 watt.**
4. Sæt lyshættens nederste tap (B) i foringen og smæk den øverste del over lyselementet.
5. Sæt isbeholderen på plads ved at lade den glide ind, indtil beholderen låses på plads.

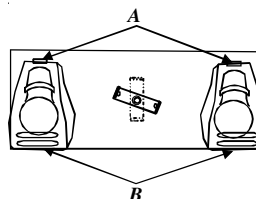

Is- og vanddispenser

1. Find den elektriske pære inden i dispenserrammens øverste kant. Skru ud for at fjerne den.
2. Udskift pære med en 230/240 volt elektrisk pære, som ikke er stærkere end 12 watt. Der inkluderes ekstra pærer, idet de ikke kan købes alle steder.



Råd og vedligeholdelse



Energiråd

Dette køleskab er fremstillet til at være et af de mest energieffektive køleskabe, der fås. Reducér energiomkostninger ved at overholde følgende.

- Brug det ved normale husholdningstemperaturer på 16° til 43° C på afstand af varmekilder og direkte sollys.
- Indstil ikke køleskabs-, fryseboks- og Chiller Fresh™-systemkroloffunktionerne til lavere temperatur end nødvendigt.
- Hold frysebokssektionen fyldt.
- Hold dørpakninger rene og smidige. Udskift pakninger, hvis slidte.
- Hold kondensatorspiraler rene.

Før der ringes efter service

STØJ)))

Nutidens køleskabe har nye funktioner og er mere energieffektive. Skumisulering er meget energieffektiv og har fremragende isoleringsevner. Skumisulering er imidlertid ikke lydabsorberende. Som resultat heraf kan der være uvante lyde. Med tiden vænner man sig til disse lyde. Se venligst disse oplysninger, før der ringes efter service.

EMNE	MULIG ÅRSAG	LØSNING
Klikkelyde	Fryseboks-kontrollen (A) klikker, når kompressor starter eller standser.	Normal drift
	Afsinsingselement (B) lyder som et elektrisk ur og smækker ind og ud af afsinsingscyklus.	Normal drift
Luft bruser eller summer	Fryseboksventilator (C) og kondensatorventilator (D) laver denne støj, når de er i drift.	Normal drift
Gurglende eller kogende lyd	Kølevæske i køleelement (E) og varmeveksler (F) laver denne støj, når den strømmer.	Normal drift
Dumpelyd	Isterninger fra ismaskine (visse modeller) falder ned i isbeholder (G).	Normal drift
	Dispensers isslisk (H) lukkes.	Normal drift
Vibrationsstøj	Kompressor (I) laver en pulserende lyd, når den kører.	Normal drift
	Køleskab er ikke i vater.	Se <i>Installeringsanvisninger</i> for detaljer om, hvordan enheden bringes i vater.
Summen	Ismaskines vandventil (J) (visse modeller) summer, når ismaskine fyldes med vand.	Normal drift
Brummen	Ismaskine (K) er i tændt ON (Til) position uden vandtilslutning.	Stands lyden ved at hæve ismaskines arm til 'Off (fra)'-position. Se afsnittet <i>Ismaskine med automatisk servering</i> i brugsanvisningen for detaljer
	Issnegl (L) (visse modeller) brummer, idet sneglen går rundt under servering.	Normal drift
	Kompressor (I) kan frembringe en højtliggende brummen, når den er i drift.	Normal drift
	Solenoidventil (M) driver issliskedør.	Normal drift

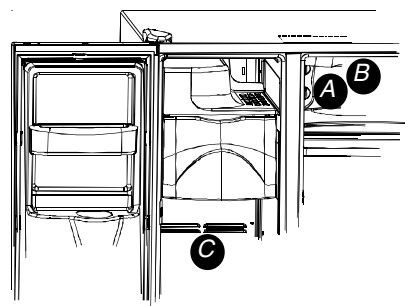
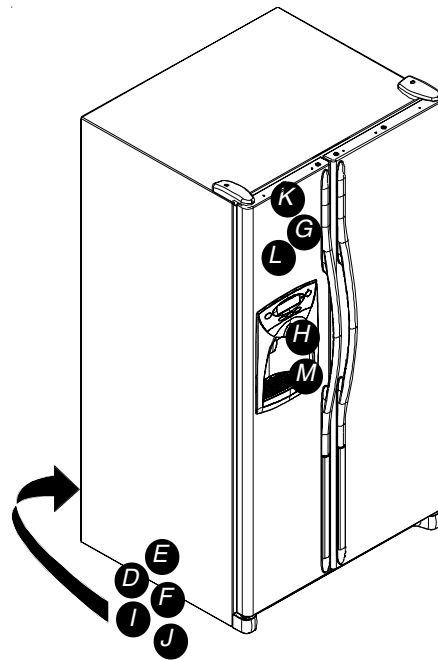

BETJENING

Fryseboks-kontrol og lamper er tændt, men kompressor er ikke i drift.	Køleskab er i afsinsingsmodus.	Normal drift. Vent 40 minutter og se, om køleskab gen-starter.
Charcuteri/grøntsagssystemets temperatur er for varm	Kontrollfunktionerne er indstillet for lavt.	Se afsnit om Charcuteri/ grøntsagssystem for at justere kontrollfunktioner.
	Fryseboks-kontrol-funktioner er indstillet for lavt.	Se afsnit om kontrollfunktioner i Brugsanvisning angående justering af kontrollfunktioner.
	Skuffe er ukorrekt placeret.	Se afsnit om Charcuteri/ grøntsagssystem for at kontrollere skuffeplacering.
Køleskabet fungerer ikke	Køleskabskablet er ikke sat i kontakten.	Sæt kablet i kontakten.
	Fryseboks-kontrollfunktion er ikke tændt.	Se afsnit om kontrollfunktioner i Brugsanvisning.
	En sikring er gået, eller strømafbryder skal nulstilles.	Udskift alle sprængte sikringer. Kontrollér strømafbryder og nulstil hvis nød- vendigt.
	Der er sket en strømafbrydelse	Ring til den lokale strømforsyning for at rapportere strømafbrydelse.
Køleskabet vil stadigvæk ikke fungere.	Enhed har funktionsfejl.	Træk køleskabskablet ud af kontakten. Flyt madvarerne over i et andet køleskab, eller læg tøris i frysebokssektionen for at holde madvarerne friske. Garanti dækker ikke tab af madvarer. Kontakt Service for assistance.
Køleskabstemperatur er for kold	Kondensatorspiraler er snavsede.	Rengør i henhold til rengøringsanvisninger i Brugsanvisning.
	Køleskabs- eller fryseboks-kontrollfunktioner er indstillet for højt.	Se afsnit om kontrollfunktioner i Brugsanvisning om, hvordan kontrollfunktioner justeres.
	Beverage Chiller™ (visse modeller) er ukorrekt placeret.	Se afsnit om Temperatur-kontrolleret Beverage Chiller™ for at kontrollere korrekt justering.

Før der ringes efter service

BETJENING

EMNE	MULIG ÅRSAG	LØSNING
Madtemperatur virker for varm	Dør lukker ikke korrekt.	Køleskab er ikke i vater. Se <i>Installationsanvisninger</i> for detaljer om, hvordan enheden bringes i vater. Kontrollér at dørpakninger slutter tæt. Rengør, hvis nødvendigt, i henhold til rengøringsanvisninger i Brugsanvisning. Se efter indvendige blokeringer, som afholder dør fra at lukke korrekt (f.eks. ukorrekt lukkede skuffer, isspande, for store eller forkert placerede beholdere eller fødevarer osv.)
	Kontrolfunktioner skal justeres.	Se afsnit om kontrolfunktioner i Brugsanvisning for hjælp til at justere kontrolfunktioner.
	Kondensatorspiraler er snavsede.	Rengør i henhold til rengøringsanvisninger i Brugsanvisning.
	Bageste luftrist er blokeret på modeller, der er mere end 60 cm dybe.	Kontrollér placeringen af fødevareremner i køleskab for at sikre, at rist ikke er blokeret. Bageste luftrist befinder sig bag grøn-sagsskuffer.
	Dør har været åbnet ofte, eller har stået længe åben.	Reducér tiden med åben dør. Organisér fødevarer effektivt for at sikre, at dør er åben så kort tid som muligt. Giv de indvendige omgivelser tid til at justeres for den periode, hvor dør har været åben.
	Der er for nylig tilføjet nye fødevarer.	Giv nytilløjede fødevarer tid til at nå køleskabs- eller fryseboks-temperatur.
Lugt i køleskabet	Skabet er snavsset eller har Lugtafgivende fødevarer.	Se anvisninger om lugtfjernelse i Brugsanvisning.
	Luftfilter (visse modeller) skal udskiftes.	Udskift luftfilter.
Der dannes små vanddråber uden på køleskabet	Kontrollér at dørpakningerne slutter tæt.	Rengør hvis nødvendigt, i henhold til rengøringsanvisninger i Brugsanvisning.
	Luftfugtighedsniveauet er for højt.	Normalt på tidspunkter med høj luftfugtighed.
	Kontrolfunktioner skal justeres.	Se afsnit om kontrolfunktioner i Brugsanvisning for hjælp til at justere kontrolfunktioner.
Der dannes små vanddråber på indersiden af køleskabet	Luftfugtighedsniveau er højt, eller dør har været åbnet ofte.	Se afsnit om kontrolfunktioner i Brugsanvisning for hjælp til at justere kontrolfunktioner.
	Kontrollér, at dørpakningerne slutter tæt.	Reducér tiden med åben dør. Organisér fødevarer effektivt for at sikre, at dør er åben så kort tid som muligt. Rengør hvis nødvendigt i henhold til rengøringsanvisninger i Brugsanvisning.
Køleskab eller ismaskine laver uvante lyde eller	Normal drift	Se afsnit om "Støj" i Før der ringes efter service i Brugsanvisning virker for støjende
Charcuteri/ grøntsagssystem og/eller grøntsagsskuffer kan ikke lukkes uhindret	Skuffes indhold eller placering af emner i det omgivende afsnit blokerer måske skuffe	Omplacér fødevareremner og beholdere for at undgå forhindringer for skufferne.
	Skuffe er ikke i korrekt position.	Se afsnit om Charcuteri/Grøntsagssystem og/eller grøntsagsskuffesektion for korrekt placering.
	Køleskab er ikke i vater	Se <i>Installationsanvisninger</i> for detaljer om, hvordan enheden bringes i vater.
	Skuffekanaler er snavsede eller kræver behandling.	Rengør skuffekanaler med varmt sæbevand. Skyl og tør grundigt. Tilføj et tyndt lag vaseline til skuffekanaler.
Køleskab kører for ofte	Døre har været åbnet ofte eller har været åbne i lange tidsperioder.	Reducér tiden, hvor døren er åben. Organisér fødevarer effektivt for at sikre, at døren er åben så kort tid som muligt. Giv de indvendige omgivelser tid til at justeres for periode med åben dør.
	Luftfugtighed eller temperatur i omgivelser er høj.	Normal drift.
	Der er for nylig blevet tilføjet fødevarer.	Giv nyligt tilføjede fødevarer tid til at nå køleskabs- eller fryseboks-temperatur.
	Enhed er udsat for varme fra omgivelser eller fra apparater i nærheden.	Vurdér enhedens omgivelser. Måske er det nødvendigt at flytte enhed for at få den til at køre mere effektivt.
	Kondensatorspiraler er snavsede.	Rengør i henhold til rengøringsanvisninger i Brugsanvisning.

Før der ringes efter service

BETJENING (fortsat)

EMNE	MULIG ÅRSAG	LØSNING
Køleskab kører for ofte (fortsat)	Kontrolfunktionerne skal justeres.	Se afsnit om kontrolfunktioner i Brugsanvisning for hjælp til at justere kontrolfunktioner.
	Døren lukkes ikke korrekt.	Køleskab er ikke i vater. Se <i>Installationsanvisninger</i> for detaljer om, hvordan enheden bringes i vater.
		Kontrollér for indvendige blokeringer, der afholder dørene fra at lukkes korrekt (dvs. Ukorrekt lukkede skuffer, isspande, for store eller forkert placerede beholdere eller fødevarer osv.). Kontrollér at dørpakningerne slutter tæt. Rengør hvis nødvendigt i henhold til rengøringsanvisninger i Brugsanvisning.

IS OG VAND

Vandet virker uklart	Luft eller luftbobler i vand.	Dette er normalt, når dispenser bruges første gang, og forsvinder efterhånden.
Partikler i vand og/eller isterninger.	Kulstøv fra vandfilter patron.	Det første vand, der sendes gennem patronen kan indeholde uskadeligt kulstøv, der er skyllet ud af patronen. Partiklerne er ufarlige at indtage. Forsvinder efter nogle få ganges brug.
	Mineralkoncentrationer i vandet danner partikler, når vandet fryser til og smelter.	Partiklerne er ikke skadelige og forekommer naturligt i vandforsyninger.
Ingen indikator lamper er tændt på dispenserkontrolfunktionen (visse modeller)	Fryseboksdør er ikke lukket.	Kontrollér at fryseboksdør er lukket. Strømmen afbrydes fra kontrolfunktionen, når fryseboksdør åbnes.
	Køleskabskablet er ikke sat i kontakten.	Sæt kablet i kontakten.
	Der er gået en sikring, eller strømafbryder skal nulstilles.	Udskift sprungne sikringer. Kontrollér strømafbrydere for eventuelle fraslåede kredsløb.
	Der er sket en strømafbrydelse.	Ring til den lokale strømforsyning for at melde strømafbrydelse.
Der serveres hverken is eller vand, når der trykkes på puder (visse modeller)	Fryseboksdør er ikke lukket.	Kontrollér at fryseboksdør er lukket. Strømmen afbrydes fra kontrolfunktionen, når fryseboksdør åbnes.
	Kontrolfunktioner er i låst modus.	Se anvisninger om dispenserkontrolfunktioner.
	Vandtanken er ved at blive fyldt op.	Ved førstegangsbrug er der en forsinkelse på ca. 45 sekunder i serveringen, mens den interne andtank bliver fyldt op.
	Ismaskine eller enhed med ismaskine er installeret for nylig, eller der er lige blevet brugt en stor mængde is.	Vent 24 timer på, at isproduktionen begynder, og på at ismaskinen genopfylder lageret, efter det er tømt.
	Vandfiltret er tilstoppet eller skal udskiftes.	Udskift vandfiltret.
Ismaskinen producerer ikke nok is, eller isen er misdannet (visse modeller)	Ismaskine er installeret for nylig, eller der er lige brugt en stor mængde is.	Vent 24 timer på, at isproduktionen begynder, og på at ismaskinen genopfylder lageret, efter det er tømt.
	Vandtrykket er for lavt.	Lavt vandtryk kan få ventilen til at lække. Vandtrykket skal være mellem 20 og 100 pund pr. kvadrattomme for at fungere korrekt. Der anbefales et minimumstryk på 35 pund pr. kvadrattomme for enheder med vandfiltre.
	Vandfilter er tilstoppet eller skal udskiftes.	Udskift vandfilter.
Ismaskinen producerer ikke is (visse modeller)	Ismaskines arm er ikke i korrekt position	Kontrollér at ismaskines arm er nede. Se afsnittet <i>Ismaskine med automatisk servering</i> i Brugsanvisning for detaljer.
	Husholdningens vandforsyning når ikke vand-ventilen.	Kontrollér vandtilslutningsprocedure i <i>Installationsanvisninger</i> .
	Der er bugter på vandforsyningslangerne.	Sluk for vandforsyningen og fjern bugter. Hvis bugter ikke kan fjernes, udskiftes slangerne.
	Vandtrykket er for lavt.	Vandtrykket skal være mellem 20 og 100 pund pr. kvadrattomme for at fungere korrekt. Der anbefales et minimumstryk på 35 pund pr. kvadrattomme for enheder med vandfiltre.
	Kontrollér frysebokstemperatur.	Se afsnit om kontrolfunktionen i Brugsanvisning for hjælp til at justere kontrolfunktioner. Fryseboks skal være mellem -18° og -17° C (0° og 2° F) for at producere is.
Isbeholder er ikke installeret korrekt.	Se afsnit om isbeholder for korrekt installering og tilretning.	

Før der ringes efter service



EMNE	MULIG ÅRSAG	LØSNING
Ismaskine producerer ikke is (visse modeller – fortsat)	Der er installeret en ukorrekt vandventil.	Se vandtilslutningsprocedure i <i>Installationsanvisninger</i> . Selvgennembrydende og 3/16" saddeventiler forårsager lavt vandtryk og kan tilstoppe linien med tiden. Producenten er ikke ansvarlig for ejendomskade på grund af ukorrekt installering eller vandtilslutning.
Der løber vand ud af enheden	Der er brugt plasticslange til at udføre vandtilslutning.	Producenten anbefaler kobberslange til installation. Plastic holder ikke så længe og kan give lækager. Producenten er ikke ansvarlig for ejendomskade på grund af ukorrekt installering eller vandtilslutning.
	Der er installeret ukorrekt vandventil.	Se vandtilslutningsprocedure i <i>Installationsanvisninger</i> . Selvgennembrydende og 3/16" saddeventiler forårsager lavt vandtryk og kan tilstoppe linien med tiden. Producenten er ikke ansvarlig for ejendomskade på grund af ukorrekt installering eller vandtilslutning.
Der dannes is i indgangslange til ismaskine	Vandtrykket er lavt.	Vandtrykket skal være mellem 20 og 100 pund pr. kvadrattomme for at fungere korrekt. Der anbefales et minimumstryk på 35 pund pr. kvadrattomme for enheder med vandfiltre.
	Frysebokstemperatur er for høj.	Se afsnit om kontrolfunktioner i Brugsanvisning for hjælp til at justere kontrolfunktioner. Det anbefales, at fryseboksen er mellem -18° og -17° C (0° og 2° F).
Vandgennemstrømningen er lavere end normalt	Vandtrykket er lavt.	Vandtrykket skal være mellem 20 og 100 pund pr. kvadrattomme for at fungere korrekt. Der anbefales et minimumstryk på 35 pund pr. kvadrattomme for enheder med vandfiltre.
	Der er installeret ukorrekt vandventil.	Se vandtilslutningsprocedure i <i>Installationsprocedurer</i> . Selvgennembrydende og 3/16" saddeventiler forårsager lavt vandtryk og kan tilstoppe linien med tiden. Producenten er ikke ansvarlig for ejendomskade på grund af ukorrekt installering eller vandtilslutning.
	Der er bugter på vandforsyningsslangen.	Sluk for vandforsyningen og fjern bugter. Hvis bugter ikke kan fjernes, udskiftes slangen.
	Vandfiltret er tilstoppet eller skal udskiftes.	Udskift vandfilter.
Dispenservandet er ikke koldt	Køleskabet er installeret for nylig.	Giv vandet i tanken ca. 12 timer til at blive afkølet.
	Vandbeholdningen i tanken er udtømt.	
	Vandet har lagt sig i vandlinierne uden for tanken og er blevet opvarmet til stuetemperatur.	Kassér første glas vand og genopfyld.

Vandfilterdata

Amana® Systemspecifikations- og ydelsesdataark Vandfilterpatron til køleskab, Model OWF-51

Tekniske data

Servicegennemstrømningshastighed (maksimum)	0,75 GPM (2,83 l/min)
Nominal brugslevetid OWF-51-NI300 (maksimum)	300 gallon (1135 liter)
Nominal brugslevetid OWF-51-WI500 (maksimum)	500 gallon (1892 liter)
Maksimal driftstemperatur	38° C (100° F)
Krav til minimumstryk	35 psi (138 kPa)
Minimal driftstemperatur	1 °C (33 °F)
Maksimalt driftstryk	120 psi (827 kPa)

Generelle brugsbetingelser: Læs dette Ydelsesdataark og sammenlign denne enheds kapaciteter med Deres faktiske vandrensingsbehov.

Brug IKKE dette produkt, hvor vandet er mikrobiologisk usikkert eller af ukendt kvalitet, uden tilstrækkelig desinfektion før eller efter systemet. System, der er certificeret for cystereduktion, kan bruges på desinficeret vand, som kan indeholde filtrerbare cyster.

Vandfiltreringssystem bruger en OWF-51 udskiftningspatron (se Deres forhandler for at bestille). Rettidig udskiftning af filterpatron er afgørende for dette filtreringssystems tilfredsstillende ydelse. Se venligst det tilsvarende afsnit i denne Brugsanvisning for generel betjening, krav til vedligeholdelse og fejlfinding.

Dette system er testet i henhold til ANSI/NSF 42 og 53 for reduktion af de stoffer, der nævnes herunder. Koncentrationen af de opførte stoffer i det vand, der blev ført ind i systemet, blev reduceret til en koncentration, som var mindre end eller lig med den tilladte grænse for det vand, der forlader systemet, som specificeret i ANSI/NSF 42 og 53.

Ydelsesdata*

Stof	Tilløbsvand-koncentration	Afløbsvand	Gennemsnitlig reduktion i %	Maksimum afløb	Mindste krævede reduktion	Tilløb pH
Bly	0,15 mg/l +/- 10%	0,001 mg/l	99,33%	0,001 mg/l	0,010 mg/l	6,5
Bly	0,15 mg/l +/- 10%	0,002 mg/l	98,66%	0,003 mg/l	0,010 mg/l	8,5
Cyste	Minimal	1 optalt/ml	99,99%	3 optalt/ml	>99,95%	Udfyldes ikke
Uklarhed	11 +/- 1 NTU	0,12 NTU	98,98%	0,18 NTU	0,5 NTU	Udfyldes ikke
Lindan	0,002 mg/L +/- 10%	0,00005 mg/l	97,62%	0,00005 mg/l	0,00002 mg/l	Udfyldes ikke
Atrazin	0,009 mg/L +/- 10%	0,0002 mg/l	97,93%	0,0006 mg/l	0,003 mg/l	Udfyldes ikke
Klor	2,0 mg/L +/- 10%	0,09 mg/l	95,26%	0,17 mg/l	≥75%	Udfyldes ikke
Partikler**	Mindst 10000 partikler/ml	900 optalt/ml	99,68%	2400 optalt/ml	≥85%	Udfyldes ikke
2,4-D	0,0210 mg/L +/- 10%	45,45 ug/l	84,42%	100 ug/l	0,0017 mg/l	Udfyldes ikke
Asbest	10 ⁷ til 10 ⁸ fiber/l større fiber end 10 mikrometer i læbge	0,16 MFL/ml	99,96%	0,16 MFL/ml	99%	Udfyldes ikke

* Testet ved brug af en gennemstrømningshastighed på 0,75 GPM (2,83 l/min) og et maksimalt tryk på 120 psi (827 kPa) under standard laboratorieforhold. Faktiske ydelse kan dog variere. Ydelse i forhold til påstået sundhed (Health Claim Performance) testet og certificeret af NSF International

** Testens klassifikation af partikelstørrelsesområde. De anvendte partikler var 0,5 – 1 mikron.

Pentapure, Incorporated
1000 Apollo Road
Eagan, Minnesota U.S.A.
EPA EST #35917-MN-1



Testet og certificeret af NSF International i henhold til ANSI/NSF-standard 42 og 53 i model OWF50-WI500 og OWF50-NI300 for reduktion af:

Standard 42:
Æstetiske effekter
Smags- og lugtreduktion
Klorreduktion
Mekanisk filtreringsenhed
Partikelreduktion, klasse 1

Standard 53:
Sundhedseffekter
Kemisk reduktionsenhed
Bly, atrazin, lindan og 2,4-D-reduktion
Mekanisk filtreringsenhed
Cyste, uklarhed og asbestreduktion

Ευχαριστούμε που αγοράσατε αυτό το ψυγείο!

Παρακαλούμε διαβάστε προσεκτικά αυτό το Εγχειρίδιο Ιδιοκτήτη. Το εγχειρίδιο αυτό παρέχει πληροφορίες για τη σωστή συντήρηση.

Το σέρβις εγγύησης πρέπει να εκτελείται από εξουσιοδοτημένο τεχνικό. Ο κατασκευαστής επίσης συνιστά να επικοινωνήσετε με εξουσιοδοτημένο τεχνικό αν χρειάζεται σέρβις μετά τη λήξη της εγγύησης. Για να βρείτε εξουσιοδοτημένο τεχνικό, επικοινωνήστε με τον τοπικό αντιπρόσωπο.

Όταν επικοινωνείτε με τον τεχνικό, παρακαλούμε δώστε τα παρακάτω στοιχεία. Τα στοιχεία του προϊόντος είναι στο πλαίσιο σειράς, το οποίο βρίσκεται στην οροφή του θαλάμου συντήρησης.

Αριθμός μοντέλου _____

Αριθμός 'P' _____

Αριθμός σειράς _____

Ημερομηνία αγοράς _____

Όνομα αντιπροσώπου _____

Διεύθυνση αντιπροσώπου _____

Τηλέφωνο αντιπροσώπου _____

Περιεχόμενα

Εισαγωγή	243
Περιεχόμενα	243
Σημαντικές πληροφορίες ασφαλείας	244
Εγκατάσταση του ψυγείου σας	245
Πώς να μεταφέρετε τη συσκευή	245
Πώς να διαλέξετε τον κατάλληλο χώρο	245
Πώς να τοποθετήσετε και να αφαιρέσετε τα χερούλια	246
Πώς να σταθεροποιήσετε το ψυγείο σας	247
Πώς να ρυθμίσετε τους διακόπτες θερμοκρασίας	248
Σχετικά με το Σύστημα Φιλτραρίσματος	249
Χαρακτηριστικά Θαλάμου Συντήρησης	250
Εσωτερικά ράφια	250
Αποθήκευση στην πόρτα	251
Συρτάρια	252
Χαρακτηριστικά καταψύκτη	253
Κύρια χαρακτηριστικά	253
Ράφια	254
Αποθήκευση στην πόρτα	254
Χαρακτηριστικά εξωτερικής παροχής	255
Κύρια χαρακτηριστικά	255
Λειτουργία παροχής νερού	255
Χαρακτηριστικά διακόπτη (Κονσόλα πέντε κουμπιών)	256
Χαρακτηριστικά διακόπτη (ηλεκτρονικός έλεγχος)	257
Συμβουλές και φροντίδα	260
Πώς να καθαρίζετε τη συσκευή σας	260
Πώς να αφαιρείτε και να αλλάζετε τα λαμπάκια	261
Πριν καλέσετε το σέρβις	262
Στοιχεία φίλτρου νερού	266

Πώς να αποκτήσετε ανταλλακτικά και υπηρεσίες

Παρουσιάστηκε πρόβλημα; Γλιτώστε από τη φασαρία των περιττών τηλεφωνημάτων στο τμήμα εξυπηρέτησης πελατών. Ελέγξτε την εντότητα "Πριν καλέσετε το σέρβις" του εγχειριδίου ιδιοκτήτη.

Το καινούργιο σας ψυγείο έχει σχεδιαστεί και κατασκευαστεί προσεκτικά με αυστηρά πρότυπα ποιότητας και θα σας παρέχει ικανοποιητική και αξιόπιστη λειτουργία. Ωστόσο, όπως όλα τα μηχανικά προϊόντα, μπορεί να απαιτήσει ρύθμιση, αντικατάσταση ανταλλακτικών και συντήρηση. Αν χρειαστείτε βοήθεια, επικοινωνήστε με τον αντιπρόσωπο από τον οποίο έχετε αγοράσει το ψυγείο.

Να παρέχετε τα ακόλουθα:

- Μοντέλο
- Αριθμό κατασκευής
- Σειριακό αριθμό και όλες τις πληροφορίες που αναγράφονται στη σειριακή ετικέτα μοντέλου.
- Εξηγήστε σύντομα το πρόβλημα που προέκυψε.

Ο χώρος στη σελίδα αριστερά παρέχεται για την καταγραφή πολύτιμων πληροφοριών.

Φυλάξτε τις οδηγίες για μελλοντική χρήση!

Φυλάξτε αυτό το εγχειρίδιο μαζί με την απόδειξη πώλησης σε ασφαλές σημείο σε περίπτωση που χρειαστεί σέρβις εγγύησης.

Τι γίνεται αν αυτά τα χαρακτηριστικά είναι διαφορετικά από τα δικά μου;

Σκοπός του βιβλίου αυτού είναι να δείξει τα διάφορα χαρακτηριστικά που διαθέτει η σειρά προϊόντων. Αν ενδιαφέρεστε να αγοράσετε επιπλέον εξαρτήματα που υπάρχουν για τη συσκευή σας, παρακαλούμε επικοινωνήστε με τον αντιπρόσωπό σας.

Μια ματιά στα χαρακτηριστικά

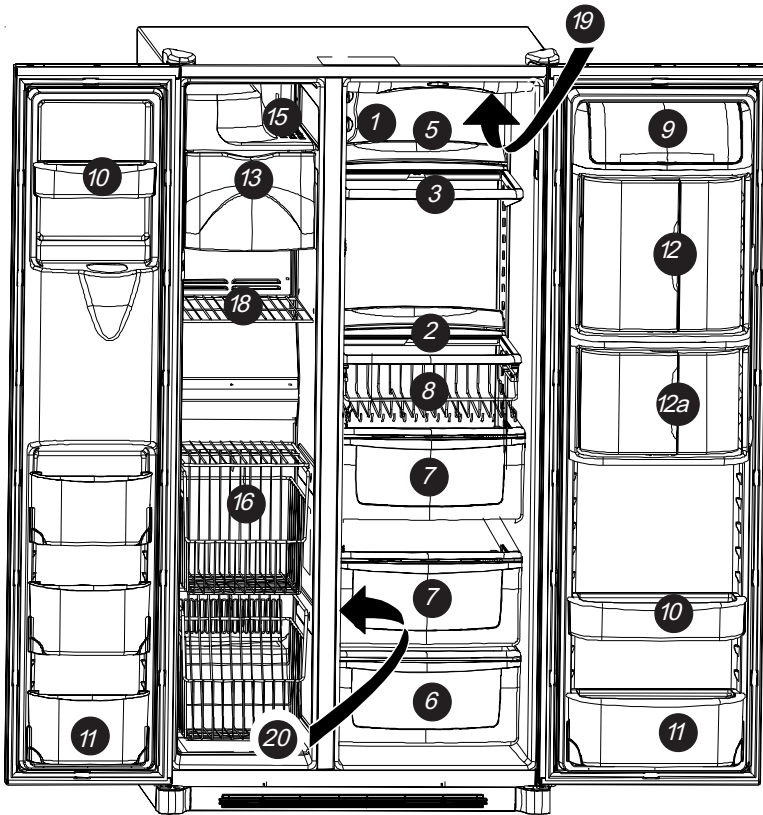

1. Temp Assure® διακόπτες
 2. Spill Saver™ ράφι
 3. Spillsaver™ Easy Glide ράφι
 4. Side Glide™ ράφια—δεν εικονίζονται
 5. Προεκτάσεις πίσω ραφιού
 6. Συρτάρι αλλαντικών/συντήρησης
 7. Συρτάρι θαλάμου λαχανικών
 8. Beverage Organizer
 9. Γαλακτοκομικό κέντρο
 10. Κάδοι θυρών
 - 10α. Αντιολισθητικές βεντούζες—δεν εικονίζονται
 11. Αφαιρούμενος κάδος
 12. Ψύκτης Beverage Chiller
 - 12α. Μίνι ψύκτης Mini-Beverage Chiller™
 13. Κάδος παγοκύβων
 14. Μηχανή παγοκύβων—δεν εικονίζεται
 15. Ράφι παγωτού
 16. Σύστημα Stor-Mor®
 17. Κρεμαστό συρμάτινο ράφι—δεν εικονίζεται
 18. Ακίνητο ράφι καταψύκτη
 19. Φίλτρο νερού—δεν εικονίζεται
 20. Φίλτρο αέρα—δεν εικονίζεται
 21. Φώτα—δεν εικονίζονται
- Πάνω θάλαμο
 Κάτω θάλαμο
 Καταψύκτης
 Συσκευή παροχής

Σημαντικές πληροφορίες ασφαλείας

Μάθετε τα σύμβολα, λέξεις, ετικέτες ασφαλείας



ΚΙΝΔΥΝΟΣ

ΚΙΝΔΥΝΟΣ—Άμεσοι κίνδυνοι που **ΟΠΩΣΔΗΠΟΤΕ** θα προκαλέσουν προσωπικό τραυματισμό ή θάνατο.



ΠΡΟΕΙΔΟΠΟΙΗΣΗ

ΠΡΟΕΙΔΟΠΟΙΗΣΗ—Κίνδυνοι ή επισφαλείς χειρισμοί που **ΠΙΘΑΝΟΝ** να προκαλέσουν προσωπικό τραυματισμό ή θάνατο.



ΠΡΟΣΟΧΗ

ΠΡΟΣΟΧΗ—Κίνδυνοι ή επισφαλείς χειρισμοί που **ΠΙΘΑΝΟΝ** να προκαλέσουν προσωπικό μικροτραυματισμό ή ζημιά στο προϊόν ή στις εγκαταστάσεις.



ΚΙΝΔΥΝΟΣ

Για να μειώσετε τον κίνδυνο τραυματισμού ή θανάτου, παίρνετε τις βασικές προφυλάξεις, καθώς και τα παρακάτω:

Κατάλληλη απόρριψη του ψυγείου σας

ΣΗΜΑΝΤΙΚΟ: Ο κίνδυνος εγκλωβισμού και ασφυξίας των παιδιών δεν έχει εκλείψει.

Τα πεταμένα ή εγκαταλεημένα ψυγεία εξακολουθούν να είναι επικίνδυνα—έστω και για “προσωρινά”. Αν σκοπεύετε να πετάξετε το παλιό σας ψυγείο, παρακαλούμε ακολουθήστε τις παρακάτω οδηγίες για την πρόληψη ατυχημάτων.

ΠΡΙΝ ΠΕΤΑΞΕΤΕ ΤΟ ΠΑΛΙΟ ΣΑΣ ΨΥΓΕΙΟ Ή ΤΟΝ ΚΑΤΑΨΥΚΤΗ:

- Βγάλτε τις πόρτες.
- Αφήστε τα ράφια στη θέση τους για να μην μπαίνουν μέσα εύκολα τα παιδιά.

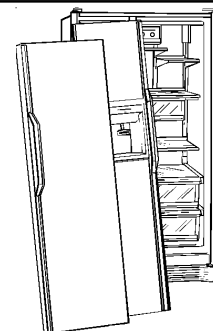

Τι πρέπει να γνωρίζετε για τις οδηγίες ασφαλείας

Οι προειδοποιήσεις και οι σημαντικές πληροφορίες ασφαλείας στο παρόν εγχειρίδιο δεν αποσκοπούν να καλύψουν όλες τις πιθανές βλάβες και καταστάσεις που μπορεί να προκύψουν. Απαιτούνται κοινή λογική, προφύλαξη, και προσοχή κατά την εγκατάσταση, συντήρηση, ή λειτουργία του ψυγείου. Να επικοινωνείτε πάντα με τον αντιπρόσωπο, τον υπεύθυνο διάθεσης, τον τεχνικό σέρβις, ή τον κατασκευαστή για τα προβλήματα ή τις βλάβες που δεν καταλαβαίνετε.

Εγκατάσταση του ψυγείου σας

Οι οδηγίες αυτές υπάρχουν για να σας βοηθούν στην εγκατάσταση της συσκευής σας. Η Amana δεν ευθύνεται για την ακατάλληλη εγκατάσταση.

Οδηγίες εγκατάστασης...

Ο αρμόδιος μηχανικός πρέπει να συνδέσει το ψυγείο σύμφωνα με αυτές τις οδηγίες εγκατάστασης. Μετρήστε το άνοιγμα της πόρτας, το βάθος και το πλάτος του ψυγείου. Αν χρειαστεί αφαιρέστε τα χερούλια ή τις πόρτες. Ο μηχανικός πρέπει επίσης να κάνει τα εξής:

1. Να ακολουθήσει τους τοπικούς κανονισμούς δύνδεσης των εταιριών ύδρευσης και ηλεκτρισμού.
2. Να ολοκληρώσει τη σύνδεση παροχής νερού πριν από τη σύνδεση παροχής ρεύματος.

Το σέρβις ή η αντικατάσταση του καλώδιου τροφοδοσίας πρέπει να εκτελείται από τον αρμόδιο τεχνικό σέρβις.

Προϋποθέσεις εγκατάστασης

1. Εγκαταστήστε το ψυγείο σε γειωμένη πρίζα με ξεχωριστό καλώδιο ισχύος τύπου σύνδεσης Υ κυκλώματος 230-240 βολτ, 50 Hz, 10A.
2. Προστατέψτε το μαλακό δάπεδο με χαρτόνι ή χαλιά.
3. Τοποθετήστε το σε δάπεδο που μπορεί να σηκώνει μέχρι 429 κιλά.
4. Προβλέψτε κενό 5 χιλ. στα πλαϊνά του ψυγείου ενώ, για τα μοντέλα με βάθος μεγαλύτερο των 60 εκ., προβλέψτε κενό 12,7 χιλ. στο επάνω μέρος του ψυγείου.
5. **Μοντέλα βάθους 60 εκ.**

Διαμορφώστε τις γωνίες στην επιφάνεια του πάγκου σε γωνία 45° αν η επιφάνεια του πάγκου προεξέχει κατά 25 χιλ. Προβλέψτε κενό 5 χιλ. εκατέρωθεν του ψυγείου, καθώς και κενό 7 χιλ. στο επάνω μέρος για ευκολία στην εγκατάσταση και την οριζόντιωση. Δεν απαιτείται ελάχιστο κενό στο πίσω μέρος της συσκευής.

Πώς να αφαιρέσετε την ξύλινη βάση



ΠΡΟΣΟΧΗ

Για την πρόληψη προσωπικού ατυχήματος ή ζημιάς στις εγκαταστάσεις, η ξύλινη βάση πρέπει να αφαιρείται από δύο άτομα.

1. Κλείστε τις πόρτες με ταινία συσκευασίας για να μην ανοίξουν απρόοπτα.
2. Κυλήστε την κινητή βάση της συσκευής κάτω από την πλευρά του ψυγείου.
3. Τυλίξτε το ψυγείο με κουβέρτα ή στρώμα. Περάστε το λουρί γύρω από το ψυγείο. Βάλτε τα αφρολέξ αποστολής, που βρίσκονται στο κιβώτιο μεταφοράς, κάτω από το λουρί. Σφίξτε καλά το λουρί.
4. Χαμηλώστε την κινητή βάση της συσκευής μέχρι το πάτωμα με τα χερούλια που βρίσκονται στη βάση.
5. Αφαιρέστε τα επάνω δύο μπουλόνια από το ξύλινο υποστήριγμα.
6. Επαναφέрте το ψυγείο και την κινητή βάση σε όρθια θέση. Αφαιρέστε το λουρί.
7. Κυλήστε την κινητή βάση κάτω από την απέναντι πλευρά του ψυγείου.
8. Επαναλάβετε τα βήματα 3-5.
9. Αφαιρέστε την ξύλινη βάση.
10. Επαναφέрте το ψυγείο και την κινητή βάση σε όρθια θέση και αφαιρέστε την κινητή βάση.

ΣΗΜΑΝΤΙΚΟ:

Μην αφήνετε το ψυγείο γερμένο περισσότερο από όσο χρειάζεται για να αφαιρέσετε τα μπουλόνια.

Πώς να αφαιρείτε και να αλλάζετε πόρτες και μεντεσέδες

- Επικοινωνήστε με αρμόδιο μηχανικό για να εκτελέσει αυτή την εργασία.

Εγκατάσταση του ψυγείου σας

Πώς να εγκαταστήσετε και να αφαιρέσετε τα χερούλια

Τα χερούλια βρίσκονται μέσα στο θάλαμο συντήρησης του ψυγείου. Το πλαίσιο, τα βύσματα, και τα τεμάχια τονισμού θα βρίσκονται εντός του συγκροτήματος εντύπων.

Ολόκληρες λαβές (όχι από ανοξείδωτο χάλυβα)

1 Αφαιρέστε δύο βίδες 1/4 ίντσ. εξαγωνικού παξιμαδιού από τη βάση της πόρτας ψυγείου και καταψύκτη.

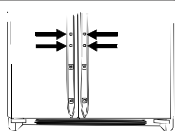

3 Περάστε τις βίδες που αφαιρέσατε στο βήμα 1 μέσα στις οπές βιδών στη βάση του τμήματος χερουλιού.



2 Ευθυγραμμίστε τα χερούλια θυρών με τα πάνω και κάτω σετ κλιπ θυρών, και κυλήστε προς τα κάτω ώσπου οι οπές των βιδών στη βάση των χερουλιών να συμπίπτουν με τις οπές βιδών των θυρών.

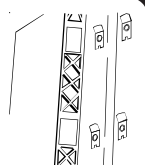

4 Κουμπώστε το πλαίσιο πάνω στο κάτω τμήμα των χερουλιών και των στηριγμάτων στη βάση της θύρας.

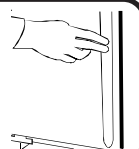

Για αφαίρεση μετά την αρχική εγκατάσταση...

- Ακολουθήστε τα βήματα 3 ως 4 με αντίστροφη σειρά.

ΣΗΜΕΙΩΣΗ: Η εφαρμογή μπορεί να είναι σφιχτή. Όταν αφαιρείτε το χερούλι, τραβήξτε το προς τα πάνω και προς τα έξω.

Μισές λαβές (όχι από ανοξείδωτο χάλυβα)

1 Αφαιρέστε 4 βίδες 1/4 ίντσ. εξαγωνικού παξιμαδιού από το πάνω και το κάτω μέρος των θυρών.

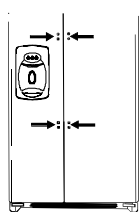

3 Κουμπώστε το χρωματιστό πλαίσιο του χερουλιού πάνω στις οπές των βιδών στο πάνω και κάτω μέρος των χερουλιών.

- Κουμπώστε το πλαίσιο περνώντας το μεγάλο στρογγυλό άκρο πρώτα.



2 Ευθυγραμμίστε τα χερούλια θυρών με τις οπές των βιδών και περάστε τις βίδες που αφαιρέσατε στο βήμα 1.

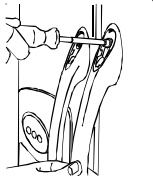

Για αφαίρεση μετά την αρχική εγκατάσταση

Τα χερούλια μπορεί να χρειαστεί να αφαιρεθούν κατά τη μεταφορά της συσκευής μέσα από στενούς χώρους.

- Ακολουθήστε τα βήματα 2 και 3 με αντίστροφη σειρά.

ΣΗΜΑΝΤΙΚΟ: Για να αποφύγετε τυχόν ζημιά στο χερούλι, χρησιμοποιήστε την κόψη ενός ευθύγραμμου κατσαβιδιού τυλιγμένη με αυτοκόλλητη χαρτοταινία για να αφαιρέσετε το χρωματιστό πλαίσιο του χερουλιού.

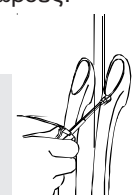

ΠΡΟΕΙΔΟΠΟΙΗΣΗ

Για να αποφύγετε τον κίνδυνο πρόκλησης σοβαρών σωματικών βλαβών από τις αιχμηρές ακμές, δίνετε μεγάλη προσοχή κατά την αφαίρεση και τοποθέτηση των λαβών.

Μοντέλα από ανοξείδωτο χάλυβα

1 Λασκάρτε το κάτω κλιπ θύρας στην πόρτα του ψυγείου με κατσαβίδι 1/4 ίντσ. εξαγων. παξιμαδιού.

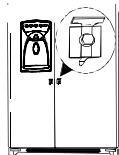

3 Εφαρμόστε το άλλο άκρο του χερουλιού πάνω στο πάνω κλιπ θύρας και μετακινήστε προς τα πάνω όσο πάει.

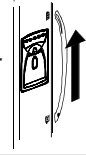

2 Βρείτε την προτρυπημένη οπή στη βάση του χερουλιού, και εφαρμόστε την κούφια άκρη του χερουλιού πάνω στο κάτω κλιπ της θύρας.



4 Περάστε το κατσαβίδι 1/4 ίντσ. εξαγων. παξιμαδιού μέσα στην προτρυπημένη οπή στη βάση του χερουλιού και σφίξτε τη βίδα.



Εγκατάσταση του ψυγείου σας

Πώς να εγκαταστήσετε και να αφαιρέσετε τα χερούλια *συνέχεια*

Λαβές από ανοξείδωτο χάλυβα *συνέχεια*

5 Περάστε το βύσμα της βίδας μέσα στην προτρυπημένη οπή.



6 Επαναλάβετε τα βήματα 2 έως 5 για να εγκαταστήσετε το χερούλι του καταψύκτη.

Για αφαίρεση μετά την αρχική εγκατάσταση

- Ακολουθήστε τα βήματα 2 έως 5 με αντίστροφη σειρά.



ΣΗΜΑΝΤΙΚΟ: Για να αποφύγετε τυχόν ζημιά στο χερούλι, χρησιμοποιήστε την κόψη ενός ευθύγραμμου καταβιδιού τυλιγμένη με αυτοκόλλητη χαρτοταινία για να αφαιρέσετε το χρωματιστό πλαίσιο του χερουλιού.

Πώς να συνδέσετε την παροχή νερού

- Επικοινωνήστε με αρμόδιο μηχανικό για να εκτελέσει αυτή την εργασία.

Πώς να σταθεροποιήσετε το ψυγείο σας



ΠΡΟΣΟΧΗ

- Για να αποφύγετε ζημιά στους τοίχους και στο δάπεδο, προστατέψτε το πλαστικό ή άλλο δάπεδο με χαρτόνι, χαλιά, ή άλλο προστατευτικό υλικό.
- Για να αποφύγετε τη ζημιά ή το σπάσιμο στο μπουλόνι προσαρμογής, μη χρησιμοποιείτε ηλεκτρικά εργαλεία για να διορθώσετε τη σταθεροποίηση.
- **ΜΗΝ** προσαρμόζετε τη συσκευή χαμηλότερα από 173,9 εκ. ύψος (πλην μεντεσέ και καπάκι). Διαφορετικά μπορεί να προκληθεί ζημιά στα αποκάτω εξαρτήματα.

Απαιτούμενα υλικά

- Κατσαβίδι 3/8 ίντσ. εξαγ. κεφαλής
- Αλφάδι

1 Αφαιρέστε τη σχάρα βάσης και τα καλύμματα του κάτω μεντεσέ

- Ανοίξτε και τις δύο πόρτες 180°, ή όσο το δυνατόν διάπλατα για να τις αφαιρέσετε.

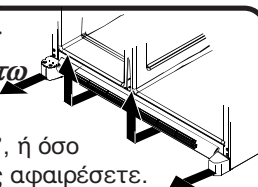

2 Γυρίστε και τις δύο μπροστινές βίδες ρύθμισης (A) δεξιόστροφα για να ανέβασμα και αριστερόστροφα για κατέβασμα.

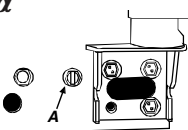

3 Γυρίστε και τις δύο πίσω βίδες ρύθμισης (B) δεξιόστροφα για να ανέβασμα και αριστερόστροφα για κατέβασμα.

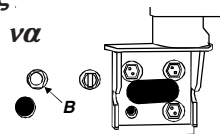

4 Ελέγξτε με το αλφάδι για να διαπιστώσετε την κλίση 6 χιλ. προς τα πίσω για το σωστό κλείσιμο των θυρών.

- Αν η συσκευή είναι ευθυγραμμισμένη και σταθερή, ξαναβάλτε τη σχάρα βάσης.

Τι γίνεται αν οι πόρτες μου δεν είναι ευθυγραμμισμένες;

Βρείτε την ψηλότερη πόρτα, και γυρίστε την μπροστινή βίδα ρύθμισης αριστερόστροφα. Συνεχίστε ώσπου οι πόρτες να είναι επίπεδες.

Αν η βάση των παραμέτρων ρύθμισης έχει ήδη φτάσει, και οι πόρτες δεν είναι επίπεδες—ανεβάστε την απέναντι πόρτα γυρίζοντας την μπροστινή βίδα ρύθμισης δεξιόστροφα.

Ξαναβάλτε τη σχάρα βάσης.

Τι γίνεται αν η συσκευή ταλαντεύεται;

Γυρίστε την πίσω βίδα ρύθμισης δεξιόστροφα για να ανεβάσετε τη γωνία ταλάντωσης.

Ξαναβάλτε τη σχάρα βάσης.

Εγκατάσταση του ψυγείου σας

Πώς να ρυθμίσετε τους διακόπτες θερμοκρασίας

Το ψυγείο αυτό έχει σχεδιαστεί για λειτουργία σε κανονικές οικιακές θερμοκρασίες 16° έως 43°C.

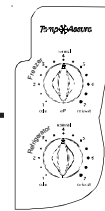

- 1** Βρείτε τους διακόπτες ψυγείου και καταψύκτη στο πάνω αριστερό τοίχωμα του θαλάμου συντήρησης, και ρυθμίστε και τους δύο διακόπτες στο 4.

ΣΗΜΑΝΤΙΚΟ: Κανένα από τα δύο τμήματα δε θα ψυχθεί αν ο διακόπτης του καταψύκτη είναι στο OFF (κλειστός).

- 2** Περιμένετε 24 ώρες ώσπου να σταθεροποιηθεί η θερμοκρασία.

ΣΗΜΑΝΤΙΚΟ: Λόγω του σχεδίου της συσκευής, ξεκινάτε πάντοτε τις ρυθμίσεις θερμοκρασίας από το τμήμα του καταψύκτη.

- 3** Ελέγξτε να δείτε αν η θερμοκρασία του καταψύκτη είναι -17° έως -16°C .

- Γυρίστε το διακόπτη στο επόμενο ψηλότερο νούμερο αν κάνει πολλή ζέστη.
- Γυρίστε το διακόπτη στο επόμενο χαμηλότερο νούμερο αν κάνει πολύ κρύο.
- Περιμένετε 5 με 8 ώρες για να αρχίσουν να ισχύουν οι ρυθμίσεις.

- 4** Ελέγξτε για να δείτε αν ο θάλαμος συντήρησης είναι στους 3° έως 4°C .

- Γυρίστε το διακόπτη στο επόμενο ψηλότερο νούμερο αν κάνει πολλή ζέστη.
- Γυρίστε το διακόπτη στο επόμενο χαμηλότερο νούμερο αν κάνει πολύ κρύο.
- Περιμένετε 5 με 8 ώρες για να αρχίσουν να ισχύουν οι ρυθμίσεις.

- 5** Επαναλάβετε τη διαδικασία, αν χρειάζεται.

Πώς εκτελείται το τεστ θερμοκρασίας;



Απαιτούμενα υλικά

- 2 θερμομέτρα για μέτρηση από -21° έως 10°C
- 2 ποτήρια νερού

Για τον καταψύκτη

- Τοποθετήστε το θερμομέτρο σε ένα ποτήρι φυτικό λάδι στη μέση του καταψύκτη και προχωρήστε στο βήμα 3 του τμήματος Ρύθμιση Θερμοκρασίας.

Για το ψυγείο

- Τοποθετήστε το θερμομέτρο σε ένα ποτήρι νερό στη μέση του καταψύκτη και προχωρήστε στο βήμα 3 του τμήματος Ρύθμιση ερμοκρασίας.

Μοντέλα με ηλεκτρονικό έλεγχο θερμοκρασίας

- 1** Για να ορίσετε τη θερμοκρασία του καταψύκτη, χρησιμοποιήστε τα κουμπιά δίπλα από το κουμπί . Συνιστάται ρύθμιση -17° έως -16°C .

- Με το κουμπί αυξήστε τη θερμοκρασία του καταψύκτη ενώ με το κουμπί μειώστε την.
- Πατήστε το κουμπί για να επιβεβαιώσετε τις ρυθμίσεις.

- 2** Για να ορίσετε τη θερμοκρασία του τμήματος συντήρησης, χρησιμοποιήστε τα κουμπιά δίπλα από το κουμπί . Συνιστάται ρύθμιση 3° έως 4°C .

- Με το κουμπί αυξήστε τη θερμοκρασία του καταψύκτη ενώ με το κουμπί μειώστε την.
- Πατήστε το κουμπί για να επιβεβαιώσετε τις ρυθμίσεις.

- 3** Αφήστε 24 ώρες για να σταθεροποιηθεί η θερμοκρασία.

ΣΗΜΕΙΩΣΗ: Αν ρυθμίσετε τη θερμοκρασία μια λειτουργικής μονάδας, απαιτούνται μόνο 5 έως 8 ώρες για τη σταθεροποίηση των θερμοκρασιών.

Σχετικά με το Σύστημα Φιλτραρίσματος

Αφαίρεση και εγκατάσταση του φίλτρου νερού



ΠΡΟΕΙΔΟΠΟΙΗΣΗ

Για να αποφύγετε σοβαρή ασθένεια ή θάνατο, μη χρησιμοποιείτε τη συσκευή όπου το νερό είναι επικίνδυνο ή άγνωστης ποιότητας χωρίς επαρκή απολύμανση πριν ή μετά τη χρήση του φίλτρου.



ΠΡΟΣΟΧΗ

- Η κασέτα παράκαμψης ΔΕΝ φιλτράρει το νερό. Φροντίστε να έχετε ανταλλακτικό κασέτας όταν χρειάζεται αλλαγή φίλτρου.
- Αν το σύστημα φιλτραρίσματος νερού έχει καταψυχθεί, αντικαταστήστε την κασέτα φίλτρου.
- Αν το σύστημα δεν έχει χρησιμοποιηθεί επί αρκετούς μήνες, και το νερό έχει δυσάρεστη γεύση ή οσμή, καθαρίστε το σύστημα διοχετεύοντας 2-3 ποτήρια νερό. Αν η δυσάρεστη γεύση ή οσμή συνεχίζεται, αλλάξτε την κασέτα φίλτρου.

Αρχική εγκατάσταση φίλτρου νερού

1 Αφαιρέστε το μπλε καπάκι παράκαμψης και φυλάξτε το για χρήση αργότερα.

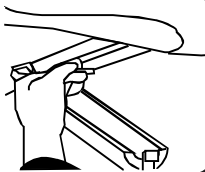

2 Αφαιρέστε τη στεγανή ετικέτα από την άκρη του φίλτρου και περάστε την μέσα στην κεφαλή του φίλτρου.



- Περιστρέψτε προσεκτικά δεξιόστροφα ώσπου το φίλτρο να σταματήσει και κουμπώστε το κάλυμμα του φίλτρου για να κλείσει.

3 Μειώστε τις εκτοξεύσεις νερού εκκενώνοντας τον αέρα από το σύστημα. Αφήστε να τρέξει το νερό συνεχώς (περίπου 2 λεπτά) μέσα από την εξωτερική παροχή ώσπου να πετύχετε ομαλή ροή του νερού.

- Πιθανόν να χρειαστεί επιπλέον εκκένωση σε μερικά σπίτια όπου το νερό είναι κακής ποιότητας.

Προσπαθώ να διοχετεύσω νερό να καθαρίσω το σύστημα. είναι το νερό;



Κατά την αρχική χρήση, περίμενε περίπου 1 με 2 λεπτά για να προλάβει να γεμίσει η εσωτερική δεξαμενή νερού.

Τι γίνεται αν επιλέξω να μη χρησιμοποιήσω το σύστημα φιλτραρίσματος νερού;

Η λειτουργία εξωτερικής παροχής μπορεί να χρησιμοποιηθεί χωρίς την κασέτα φίλτρου νερού. Αν κάνετε αυτή την επιλογή, αντικαταστήστε το φίλτρο με το μπλε καπάκι παράκαμψης.

Αντικατάσταση του φίλτρου νερού

ΣΗΜΑΝΤΙΚΟ: Ο αέρας που είναι παγιδευμένος στο σύστημα μπορεί να προκαλέσει εκτίναξη του νερού ή της κασέτας. Να είστε προσεκτικοί όταν το αφαιρείτε.

1 Γυρίστε το φίλτρο αριστερόστροφα ώσπου να βγει από την κεφαλή φίλτρου.

2 Αποχετέψτε το νερό από το φίλτρο στο νεροχύτη ή στην τουαλέτα, και πετάξτε το στα συνήθεια σκουπίδια του σπιτιού.

3 Σκουπίστε το παραπανίσιο νερό στο κάλυμμα φίλτρου και προχωρήστε στα βήματα εγκατάστασης 2 και 3.

Πότε να αλλάζω το φίλτρο νερού;

Επιλεκτα μοντέλα εξωτερικής παροχής διαθέτουν ένδειξη αλλαγής φίλτρου νερού. Για τον τρόπο λειτουργίας και επαναρρύθμισης αυτού του χαρακτηριστικού, συμβουλευτείτε το κεφάλαιο με τα χαρακτηριστικά εξωτερικής παροχής στο εγχειρίδιό σας.

Για μονάδες χωρίς δυνατότητα ένδειξης, θα πρέπει να αλλάζετε το φίλτρο κάθε 6 μήνες.

ΣΗΜΑΝΤΙΚΟ: Η κατάσταση του νερού και το ποσό που χρησιμοποιείται καθορίζει τη διάρκεια ζωής της κασέτας φίλτρου νερού. Αν η χρήση νερού είναι υψηλή, ή αν το νερό είναι κακής ποιότητας, η αντικατάσταση ίσως πρέπει να γίνεται πιο συχνά.

Πώς θα παραγγείλω ανταλλακτικό κασέτας φίλτρου;

Το Ανταλλακτικό Κασέτας Φίλτρου Νερού μοντέλο OWF51 παρέχεται από τους αντιπροσώπους και τους τεχνικούς σέρβις. Επικοινωνήστε με τον τοπικό υπεύθυνο διάθεσης για περισσότερες πληροφορίες.

Χαρακτηριστικά Θαλάμου Συντήρησης

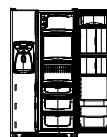

Τι γίνεται αν τα χαρακτηριστικά αυτά είναι διαφορετικά από τα δικά μου;

Το βιβλίο αυτό αποσκοπεί στο να δείξει τα διάφορα χαρακτηριστικά που υπάρχουν στη σειρά προϊόντων. Αν το ψυγείο σας δεν έχει όλες τις επιλογές που εικονίζονται, πολλές από αυτές τις επιλογές μπορείτε να τις αγοράσετε επικοινωνώντας με τον τοπικό υπεύθυνο διάθεσης.

Εσωτερικά ράφια

ΠΡΟΣΟΧΗ

Για να αποφύγετε προσωπικό τραυματισμό ή ζημιά στις εγκαταστάσεις, τηρείτε τα εξής:

- Βεβαιωθείτε ότι το ράφι είναι στέρεο πριν τοποθετήσετε αντικείμενα πάνω στο ράφι.
- Μεταχειρίζεστε με προσοχή τα ράφια από επιμεταλλωμένο τζάμι. Τα ράφια μπορεί να σπάσουν ξαφνικά αν έχουν εγκοπή, αμυχή, ή αν εκτεθούν σε απότομη θερμοκρασιακή αλλαγή.

Side Glide™ ράφια (ορισμένα μοντέλα)

Τα Side Glide™ ράφια αγκιστρώνονται πάνω στην πίσω διπλή εγκάρσια δοκό. Τα ράφια μπορούν να ευθυγραμμιστούν συνεχόμενα για να δημιουργηθεί μια επίπεδη επιφάνεια καθ' όλο το πλάτος, ή αν τοποθετηθούν σε ξεχωριστές εγκάρσιες δοκούς, τα ράφια μπορούν να μετακινηθούν δεξιά ή αριστερά ανάλογα με τις ανάγκες αποθήκευσης.

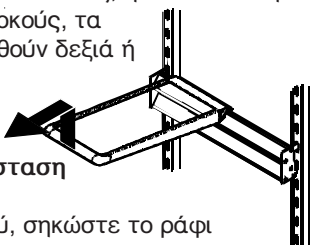

Για αφαίρεση και εγκατάσταση του ραφιού:

- Για αφαίρεση του ραφιού, σηκώστε το ράφι 10° για να απαγκιστρωθεί από τη διπλή εγκάρσια δοκό και βγάλτε το έξω.
- Για εγκατάσταση, αντιστρέψτε την παραπάνω διαδικασία.

Για να μετακινήσετε τα ράφια:

- Σηκώστε ελαφρά το μπροστινό μέρος του ραφιού και μετακινήστε το δεξιά ή αριστερά.

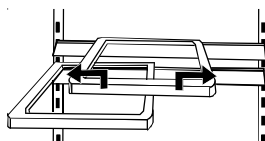

Για αφαίρεση και εγκατάσταση της διπλής εγκάρσιας δοκού:

- Για αφαίρεση, μετακινήστε τη δοκό προς τα πάνω για να απαγκιστρωθεί από τη μεταλλική τροχιά.
- Για εγκατάσταση, αντιστρέψτε την παραπάνω διαδικασία.

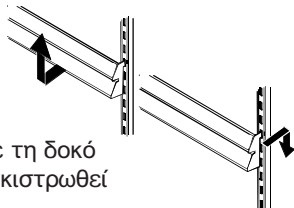

Spillsaver™ Easy Glide™ (ορισμένα μοντέλα)

Τα ράφια Spillsaver™ Easy Glide™ διαθέτουν την άνεση εύκολου καθαρισμού με συρόμενο σχέδιο για να φτάνετε τα αντικείμενα στο βάθος. Για διευκόλυνση στον καθαρισμό το γυάλινο ράφι αφαιρείται τραβώντας το ολόκληρο και βγάζοντάς το από το πλαίσιο.

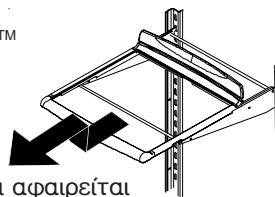

- Για αφαίρεση του ραφιού και του πλαισίου, δείτε τις οδηγίες για τα ακίνητα ράφια Spillsaver™.

Spillsaver™

Τα ακίνητα ράφια του Spillsaver™ συγκροτούν απλές διαρροές για εύκολο καθαρίσμα.

- Για αφαίρεση των ραφιών, σηκώστε τα προς τα πάνω και έξω.
- Για εγκατάσταση των ραφιών, αντιστρέψτε την παραπάνω διαδικασία.

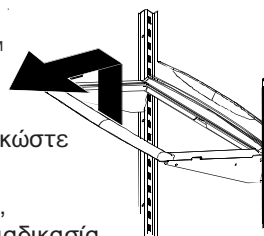

Προεκτάσεις πίσω ραφιών (ορισμένα μοντέλα)

Οι προεκτάσεις πίσω ραφιών βοηθούν για να μην πέφτουν τα αντικείμενα πίσω από το ράφι.

Για αφαίρεση και εγκατάσταση της προέκτασης ραφιού:

- Για αφαίρεση, τραβήξτε την προέκταση ίσια πάνω πίσω από το ράφι.
- Για εγκατάσταση, περάστε τους στύλους της προέκτασης ραφιού μέσα στις οπές στο πλαίσιο του ραφιού.

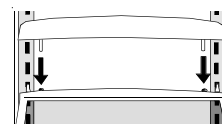

Χαρακτηριστικά θαλάμου συντήρησης

Αποθήκευση στην πόρτα

Γαλακτοκομικό κέντρο

Το Γαλακτοκομικό κέντρο παρέχει βολική αποθήκευση για είδη όπως π.χ. βούτυρο, γιαούρτι, τυρί, κτλ. Ο θάλαμος αυτός έχει ένα ρυθμιζόμενο χαρακτηριστικό που βρίσκεται στην πόρτα. Μπορεί να μετακινηθεί σε αρκετές διαφορετικές θέσεις ανάλογα με τις ανάγκες αποθήκευσης.

- Για αφαίρεση, σηκώστε το κέντρο και τραβήξτε το προς τα έξω.
- Για εγκατάσταση, αντιστρέψτε την παραπάνω διαδικασία.

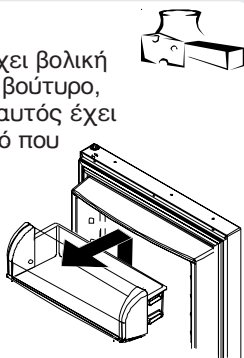

Αφαιρούμενοι κάδοι θυρών (μερικά μοντέλα)

Ο αφαιρούμενος κάδος αποτελείται από κάδο και πλαίσιο, παρέχοντας ρυθμιζόμενη, βολική αποθήκευση τροφίμων στην πόρτα. Ο κάδος γέρνει προς τα εμπρός για εύκολη πρόσβαση στα τρόφιμα, και αφαιρείται για εύκολο καθάρισμα και ρύθμιση.

Για αφαίρεση και εγκατάσταση του κάδου:

- Για αφαίρεση του κάδου, γέρνετε τον κάδο προς τα εμπρός και τον τραβάτε για να τον αφαιρέσετε.
- Για εγκατάσταση του κάδου, μετακινήστε τον κάδο μέσα στο πλαίσιο του και σπρώξτε στην όρθια θέση.

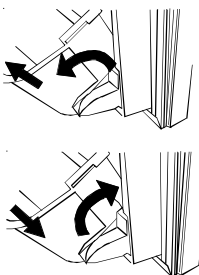

Για να ρυθμίσετε το πλαίσιο κάδου:

- Αφαιρέστε τον κάδο σύμφωνα με τις παραπάνω οδηγίες.
- Σηκώστε το πλαίσιο από το στήριγμα της πόρτας και βάλτε το στην επιθυμητή θέση την πόρτα.

Αντιολισθητικές βεντούζες

Οι αντιολισθητικές βεντούζες δεν αφήνουν τα τρόφιμα να γλιστρούν στον κάδο της πόρτας. Οι αντιολισθητικές βεντούζες αφαιρούνται και πλένονται στο πάνω ράφι στο πλυντήριο πιάτων για εύκολο καθάρισμα.

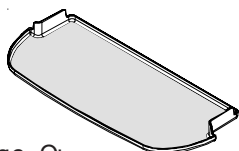

Ψύκτης Beverage Chiller™/ Μίνι ψύκτης Mini-Beverage Chiller™ (ορισμένα μοντέλα)



Ο ελεγχόμενης θερμοκρασίας Beverage Chiller™ και ο ελεγχόμενης θερμοκρασίας Mini Beverage Chiller™ διατηρούν τα ποτά και άλλα είδη μέχρι 3°C πιο κρύα από τον υπόλοιπο θάλαμο συντήρησης. Η οπή αέρα επιτρέπει την διέλευση αέρα από τον καταψύκτη προς το Beverage Chiller™.

Ο διακόπτης του Beverage Chiller™ βρίσκεται στο αριστερό τοίχωμα του θαλάμου συντήρησης. Ο διακόπτης ρυθμίζει την ποσότητα αέρα που κυκλοφορεί στο Beverage Chiller™. Γυρίστε το διακόπτη προς το εικονίδιο με τη μεγάλη νιφάδα για χαμηλότερη θερμοκρασία.



Αφαίρεση και εγκατάσταση Beverage Chiller™:

- Αν βρίσκεται πάνω ακριβώς από τον Beverage Chiller, το γαλακτοκομικό κέντρο ή ο κάδος πόρτας (ίσως χρειάζεται να αφαιρεθεί). Συμβουλευτείτε τις κατάλληλες οδηγίες και αφαιρέστε τον. Μετακινήστε το Beverage Chiller™ προς τα πάνω και τραβήξτε τον έξω.
- Για εγκατάσταση, ευθυγραμμίστε μία από τις οπές εισαγωγής αέρα του Beverage Chiller™ (A) με μία από τις δύο εισόδους αέρα (B) στην επένδυση της πόρτας. Σπρώξτε το σύστημα προς τα κάτω στο στήριγμα συγκράτησης επένδυσης της πόρτας ώπου να σταματήσει.

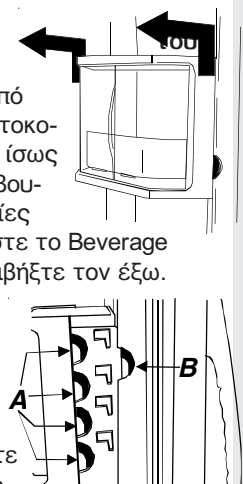

ΣΗΜΑΝΤΙΚΟ: Το Beverage Chiller™ δε λειτουργεί σωστά αν οι οπές εισαγωγής αέρα δεν είναι ευθυγραμμισμένες με την είσοδο αέρα στην επένδυση της πόρτας.

Κάδοι θυρών

Οι κάδοι θυρών ρυθμίζονται ανάλογα με τις ατομικές ανάγκες αποθήκευσης.

- Για αφαίρεση, μετακινήστε τον κάδο προς τα πάνω και τραβήξτε τον έξω.
- Για εγκατάσταση, αντιστρέψτε την παραπάνω διαδικασία.

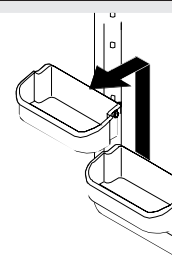

Χαρακτηριστικά θαλάμου λαχανικών

Συρτάρια

Συρτάρι αλλαντικών/συντήρησης

ελεγχόμενου κλίματος

Το σύστημα αλλαντικών/λαχανικών παρέχει ένα συρτάρι με διακόπτη μεταβλητής θερμοκρασίας που διατηρεί το θάλαμο μέχρι 3°C πιο κρύο από τη θερμοκρασία του ψυγείου. Το συρτάρι αυτό μπορεί να χρησιμοποιηθεί για αποθήκευση αλλαντικών ή αποθήκευση επιπλέον λαχανικών.

ΣΗΜΕΙΩΣΗ: Η διοχέτευση κρύου αέρα στο σύστημα αλλαντικών/λαχανικών μπορεί να μειώσει τη θερμοκρασία του ψυγείου. Ο διακόπτης του ψυγείου ίσως χρειαστεί ρύθμιση.

Διακόπτες

Οι διακόπτες βρίσκονται στο τοίχωμα στα αριστερά του συρταριού, και ρυθμίζουν τη θερμοκρασία του αέρα στο συρτάρι αλλαντικών/λαχανικών. Γυρίστε το διακόπτη στο *cold* (κρύο) για την κανονική θερμοκρασία του ψυγείου για φλοιώδη λαχανικά. Χρησιμοποιήστε τη ρύθμιση στο *coldest* (πιο κρύο) για κρέατα ή άλλα είδη αλλαντικών.

Συρτάρι θαλάμου λαχανικών

ελεγχόμενου κλίματος

Ο θάλαμος Garden Fresh™ διατηρεί τα λαχανικά φρέσκα παρέχοντας ένα περιβάλλον με ρυθμιζόμενη υγρασία.

Διακόπτες

Οι διακόπτες Garden Fresh™ ρυθμίζουν την ποσότητα υγρασίας στο συρτάρι λαχανικών. Χρησιμοποιείτε τη *low* (χαμηλή) ρύθμιση για λαχανικά με εξωτερικές φλούδες. Χρησιμοποιείτε την *high* (υψηλή) ρύθμιση για φυλλώδη λαχανικά.

Για αφαίρεση και εγκατάσταση των συρταριών:

- Για αφαίρεση του συρταριού, τραβήξτε το έξω όσο πάει. Γέρνετε προς τα πάνω την πρόσοψη του συρταριού και τραβήξτε το έξω.
- Για εγκατάσταση, αντιστρέψτε την παραπάνω διαδικασία.



Για αφαίρεση και εγκατάσταση του ραφιού θαλάμου λαχανικών:

- Σηκώστε τα στηρίγματα των τοιχωμάτων και βγάλτε τα.
- Για να εγκαταστήσετε το ράφι, χαμηλώστε το πάνω στα στηρίγματα των τοιχωμάτων και σπρώξτε το ώσπου το ράφι να είναι ευθυγραμμισμένο με το πίσω τοίχωμα.

Beverage Organizer™

(ορισμένα μοντέλα)

Το Beverage Organizer™ κυλά προς τα έξω αποκάτω από το ράφι Spillsaver™ Easy Glide™. Το Organizer™ χωράει μέχρι δώδεκα κουτάκια αναψυκτικών των 12 ουγκιών.

Για αφαίρεση και εγκατάσταση του Beverage Organizer™:

- Για αφαίρεση, αδειάστε το Organizer. Τραβήξτε το Organizer προς τα εμπρός όσο πάει και σηκώστε την πρόσοψη για να το απελευθερώσετε από την τροχιά του ραφιού. Τραβήξτε το ίσια προς τα έξω για να το αφαιρέσετε.
- Για εγκατάσταση, αντιστρέψτε την παραπάνω διαδικασία.

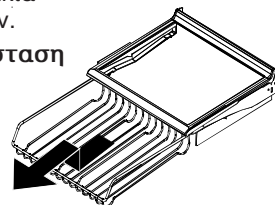

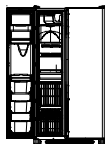

Χαρακτηριστικά καταψύκτη

Τι γίνεται αν τα χαρακτηριστικά αυτά είναι διαφορετικά από τα δικά μου;

Το βιβλίο αυτό αποσκοπεί στο να δείξει τα διάφορα χαρακτηριστικά που υπάρχουν στη σειρά προϊόντων. Αν το ψυγείο σας δεν έχει όλες τις επιλογές που εικονίζονται εδώ, πολλές από αυτές τις επιλογές μπορείτε να τις αγοράσετε επικοινωνώντας με τον τοπικό υπεύθυνο διάθεσης.

Κύρια χαρακτηριστικά



ΠΡΟΣΟΧΗ

Για να αποφύγετε ζημιά στις εγκαταστάσεις, τηρείτε τα εξής:

- Μη ζορίζετε το βραχίονα της μηχανής παγοκύβων κατά το ανεβοκατέβασμα.
- Μην τοποθετείτε ούτε να αποθηκεύετε τίποτε μέσα στον κάδο παγοκύβων.

Αυτόματη μηχανή παγοκύβων

Αυτή η μηχανή παγοκύβων παράγει τον πάγο που χρησιμοποιείται στην εξωτερική παροχή.

Πρώτη χρήση της μηχανής παγοκύβων

- Βεβαιωθείτε ότι ο κάδος παγοκύβων είναι στη θέση του και ο βραχίονας της μηχανής παγοκύβων είναι κατεβασμένος.
- Όταν ο καταψύκτης φτάσει μεταξύ -18° έως -17°C , η μηχανή παγοκύβων γεμίζει με νερό και αρχίζει να λειτουργεί.
- Περιμένετε περίπου 24 ώρες μετά την εγκατάσταση για την πρώτη παρτίδα παγοκύβων.
- Πετάξτε τα παγάκια που παράχθηκαν τις πρώτες 12 ώρες λειτουργίας για να βεβαιωθείτε ότι το σύστημα έχει ξεπλυθεί από τις ακαθαρσίες.

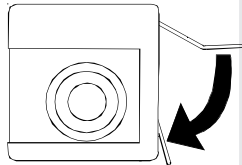

Οδηγίες χειρισμού

- Βεβαιωθείτε ότι ο κάδος παγοκύβων είναι στη θέση του και ο βραχίονας της μηχανής παγοκύβων είναι κατεβασμένος.
- Όταν ο καταψύκτης φτάσει μεταξύ -18° έως -17°C , η μηχανή παγοκύβων γεμίζει με νερό και αρχίζει να λειτουργεί. Θα έχετε γεμάτη παρτίδα παγοκύβων περίπου κάθε 3 ώρες.
- Σταματήστε την παραγωγή πάγου σηκώνοντας το βραχίονα της μηχανής παγοκύβων ώσπου να ακούσετε ένα κλικ.
- Η μηχανή παγοκύβων θα παραμείνει off (στην κλειστή θέση) μέχρι να κατεβάσετε το βραχίονα.

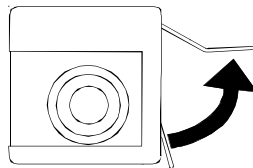

ΣΗΜΑΝΤΙΚΟ Το ράφι παγωτού δεν πρέπει να τοποθετείται εάν η παγομηχανή είναι απενεργοποιημένη (θέση OFF).

Ράφι παγωτού

Το ράφι παγωτού παρέχει χώρο για γρήγορη ψύξη ή κατάψυξη τροφίμων.

- Για αφαίρεση, σηκώστε το ράφι παγωτού από την τροχιά του κάδου παγοκύβων και τραβήξτε το ευθεία προς τα έξω.
- Για εγκατάσταση, αντιστρέψτε την παραπάνω διαδικασία.

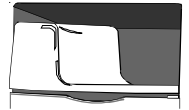

ΣΗΜΑΝΤΙΚΟ Το ράφι παγωτού δεν πρέπει να τοποθετείται εάν η παγομηχανή είναι απενεργοποιημένη (θέση OFF).

Κάδος αποθήκευσης παγοκύβων

Ο κάδος αποθήκευσης παγοκύβων βρίσκεται κάτω από την αυτόματη μηχανή παγοκύβων.

Για αφαίρεση και εγκατάσταση του κάδου παγοκύβων:

- Για αφαίρεση του κάδου, σκώστε το ράφι παγωτού. Ανεβάστε το βραχίονα μηχανής παγοκύβων για να απενεργοποιήσετε τη μηχανή παγοκύβων.
- Σηκώστε την πρόσοψη του κάδου και τραβήξτε τον όλο έξω. Σηκώστε την πρόσοψη του κάδου και αφαιρέστε τον.
- Για εγκατάσταση, κυλήστε τον κάδο μέσα στην τροχιά κάτω από τη μηχανή παγοκύβων ώσπου ο κάδος να κλειδώσει στη θέση του. Κατεβάστε το βραχίονα της μηχανής παγοκύβων για να ενεργοποιήσετε τη μηχανή παγοκύβων, και ξαναβάλτε το ράφι παγωτού.

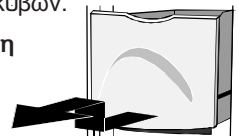

ΣΗΜΑΝΤΙΚΟ: Ο κάδος παγοκύβων πρέπει να κλειδώνεται στη σωστή θέση για τη σωστή παροχή παγοκύβων. Αν ο καταψύκτης δεν κλείνει, ο κάδος δεν είναι στη σωστή θέση. Γυρίστε τον οδηγό τρυπανιού όπως δείχνει το σχήμα για να ευθυγραμμίσετε σωστά τον κάδο παγοκύβων με την πλάτη του ψυγείου.

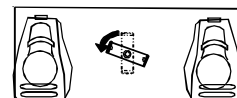

Χαρακτηριστικά καταψύκτη

Ράφια

Σύστημα Stor-Mor®

Τα καλάθια κυλούν προς τα έξω για εύκολη πρόσβαση των αντικειμένων στο βάθος. Τα ράφια μπορούν να αφαιρεθούν ανάλογα με τις ατομικές ανάγκες αποθήκευσης.

Για αφαίρεση και εγκατάσταση του ραφιού Stor-Mor®:

- Για αφαίρεση, ξεκουμπώστε τη δεξιά πλευρά του ραφιού από την τροχιά του θαλάμου και αφαιρέστε τη από τα κλιπ μονταρίσματος στα τοιχώματα.
- Για εγκατάσταση, αντιστρέψτε την παραπάνω διαδικασία.

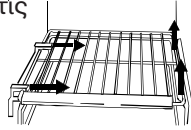

ΣΗΜΕΙΩΣΗ: Το πίσω μέρος του ραφιού πρέπει να είναι ευθυγραμμισμένο με την πλάτη του θαλάμου για να στερεώνεται καλά στην τροχιά του θαλάμου. Η ακατάλληλη ευθυγράμμιση θα κάνει το ράφι να γλιστρήσει.

Για αφαίρεση και εγκατάσταση των καλαθιών:

- Για αφαίρεση, τραβήξτε το καλάθι προς τα εμπρός όσο πάει. Σηκώστε το μπροστινό χερούλι για να απελευθερώσετε το καλάθι από τις τροχιές και βγάλτε το.
- Για εγκατάσταση, αντιστρέψτε την παραπάνω διαδικασία.

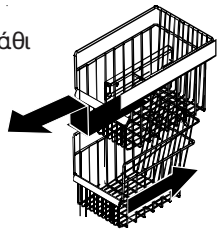

Ακίνητο ράφι καταψύκτη

Για αφαίρεση και εγκατάσταση των ραφιών:

- Αφαιρέστε το ράφι από τα κλιπ μονταρίσματος στα τοιχώματα και βγάλτε το από τις οπές μονταρίσματος αριστερά.
- Για εγκατάσταση, αντιστρέψτε την παραπάνω διαδικασία.

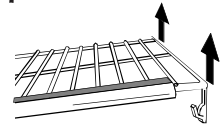

Κρεμαστό συρμάτινο ράφι (ορισμένα μοντέλα)

Το κρεμαστό συρμάτινο ράφι παρέχει έξτρα αποθήκευση για δίσκους παγοκύβων, κατεψυγμένα τρόφιμα σε κουτιά, πακέτα πάγου, κτλ.

Για να αφαιρέσετε το ράφι:

- Πιέστε το βαθμιδωτό άγκιστρο στο κρεμαστό συρμάτινο ράφι προς τα μέσα για να αποδεσμεύσετε το κρεμαστό συρμάτινο ράφι από τη δεξιά πλευρά του ραφιού Stor-Mor®. Το ράφι θα περιστραφεί προς τα κάτω.
- Πιέστε το βαθμιδωτό άγκιστρο στο κρεμαστό συρμάτινο ράφι προς τα έξω για να βγάλετε το ράφι από το τμήμα του καταψύκτη.

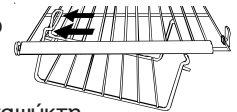
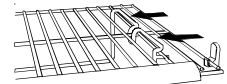

Για να εγκαταστήσετε το ράφι:

- Εκτελέστε τα παραπάνω βήματα με αντίστροφη σειρά.

Αποθήκευση στην πόρτα

Κάδοι θυρών

- Συμβουλευτείτε το τμήμα συντήρησης για οδηγίες.

Αφαιρούμενοι κάδοι θυρών (ορισμένα μοντέλα)

- Συμβουλευτείτε το τμήμα συντήρησης για οδηγίες.

Χαρακτηριστικά εξωτερικής παροχής

Κύρια χαρακτηριστικά

Φως συσκευής παροχής *δεν εικονίζεται*

Κατά την παροχή πάγου ή νερού ανάβει ένα φως μέσα στο χώρο παροχής.

Κουμπί Front Fill (μπροστινής πλήρωσης) (ορισμένα μοντέλα)

Το κουμπί Front Fill (μπροστινής πλήρωσης) λειτουργεί ανεξάρτητα από τους διακόπτες παροχής παρέχοντας μπροστινή εναλλακτική λύση στη βάση παροχής για την παροχή νερού. Το χαρακτηριστικό αυτό βολεύει για το γέμισμα σκευών που δε χωράνε μέσα στο χώρο παροχής (π.χ. αθλητικά μπουκάλια, κανάτες, μεγάλα δοχεία, καφετιέρες).

Το χαρακτηριστικό αυτό επιτρέπει επιπλέον ευκολία στην ταυτόχρονη παροχή πάγου και νερού. Για να το χρησιμοποιήσετε, επιλέξτε την επιθυμητή θέση πάγου από τον πίνακα ελέγχου της παροχής. Πιέστε το δοχείο κόντρα στο πλήκτρο παροχής ενώ πατάτε το κουμπί Front Fill (μπροστινής πλήρωσης).

Πλήκτρο παροχής

Το πλήκτρο παροχής βρίσκεται στο πίσω τοίχωμα του χώρου παροχής. Όταν πατιέται το πλήκτρο παροχής, η επιλογή που έχει γίνει στον πίνακα ελέγχου παροχής θα αρχίσει να λειτουργεί.

Αφαιρούμενος δίσκος

Ο αφαιρούμενος δίσκος στη βάση του χώρου παροχής έχει σχεδιαστεί για να συλλέγει μικροδιαρροές και αφαιρείται εύκολα για άδειασμα και καθαρίσμα.

ΣΗΜΑΝΤΙΚΟ: Ο αφαιρούμενος δίσκος δεν αποχετεύει. Αν τρέχει νερό συνεχώς μέσα στο δίσκο τότε θα ξεχειλίζει.

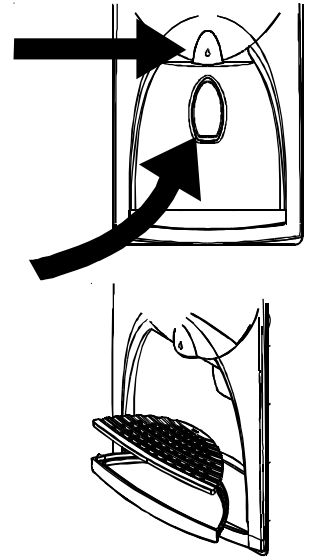

Λειτουργία παροχής νερού



ΠΡΟΣΟΧΗ

Για να αποφύγετε προσωπικό τραυματισμό ή ζημιά στις εγκαταστάσεις, τηρείτε τα εξής:

- Μη βάζετε δάχτυλα, χέρια, ή άλλο ξένο σώμα στο άνοιγμα της παροχής.
- Μη χρησιμοποιείτε αιχμηρά αντικείμενα για να σπάσετε τον πάγο.
- Μη βάζετε πάγο απευθείας σε λεπτό γυαλί, λεπτή πορσελάνη, ή ευαίσθητο κρύσταλλο.

ΣΗΜΕΙΩΣΗ: Κατά την αρχική χρήση της παροχής νερού, αναμένετε περίπου 1-2 λεπτά καθυστέρηση στη παροχή νερού ώσπου να γεμίσει το εσωτερικό ντεπόζιτο νερού. Πετάξτε τα πρώτα 10-14 δοχεία νερού μετά την αρχική σύνδεση του ψυγείου με το δίκτυο ύδρευσης και μετά από παρατεταμένα διαστήματα αχρησίας.

Για να χρησιμοποιήσετε το πλήκτρο παροχής:

- Κάντε επιλογή νερού από τον πίνακα ελέγχου της παροχής.
- Πιέστε ένα σκληρό δοχείο με μεγάλο στόμιο κόντρα στο πλήκτρο παροχής.
- Χαλαρώστε την πίεση στο πλήκτρο παροχής για να σταματήσετε την παροχή νερού. Μια μικρή ποσότητα νερού μπορεί να συνεχίσει να τρέχει και να συλλέγεται στο δίσκο παροχής. Οι μεγάλες διαρροές πρέπει να σκουπίζονται.

Για να χρησιμοποιήσετε κουμπί Front Fill (μπροστινής πλήρωσης) (ορισμένα μοντέλα):

- Ευθυγραμμίστε το δοχείο κάτω από το κουμπί Front Fill (μπροστινής πλήρωσης) έχοντας τη σταγόνα ως οδηγό.
- Πιέστε και κρατήστε πατημένο το κουμπί Front Fill (μπροστινής πλήρωσης).
- Αφήστε ελεύθερο το κουμπί όταν φτάσετε στην επιθυμητή πλήρωση. Μια μικρή ποσότητα νερού μπορεί να συνεχίσει να τρέχει και να συλλέγεται στο δίσκο παροχής. Οι μεγάλες διαρροές πρέπει να σκουπίζονται.

ΣΗΜΕΙΩΣΗ: Αν η παροχή νερού λειτουργεί πάνω από 5 λεπτά, ο αυτόματος αισθητής κλειδώματος θα κλείσει την τροφοδοσία ρεύματος στο χώρο παροχής. Δείτε το **Αυτόματο Κλείσιμο** για περισσότερες πληροφορίες.

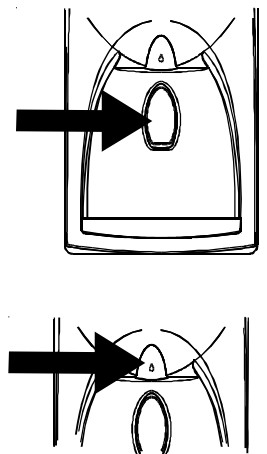

Χαρακτηριστικά εξωτερικής παροχής

Χαρακτηριστικά διακόπτη

(Κονσόλα πέντε κουμπιών)

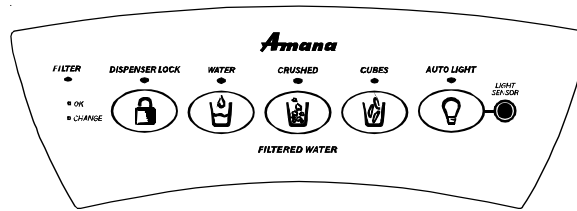

Λειτουργία παροχής πάγου

Για την παροχή πάγου:

- Επιλέξτε τη θέση *Cubed* (παγάκια) ή *Crushed* (θρυμματισμένος) πιέζοντας το κουμπί στον πίνακα ελέγχου της παροχής. Η πράσινη φωτεινή ένδειξη πάνω από το κουμπί δείχνει την επιλογή θέσης.
- Πιέστε το δοχείο κόντρα στο πλήκτρο παροχής. Όταν παίρνετε θρυμματισμένο πάγο, κρατάτε το δοχείο όσο το δυνατόν πιο κοντά στην τσουλήθρα για να περιορίσετε την εκτίναξη πάγου. Η θέση επιλογής δεν μπορεί να μεταβληθεί ενώ λειτουργεί η συσκευή παροχής.

ΣΗΜΕΙΩΣΗ: Αν η παροχή λειτουργεί πάνω από 2 με 3 λεπτά, ο αυτόματος αισθητής κλειδώματος θα κλείσει την τροφοδοσία ρεύματος στο χώρο παροχής. Δείτε το **Αυτόματο Κλείσιμο** για περισσότερες πληροφορίες.

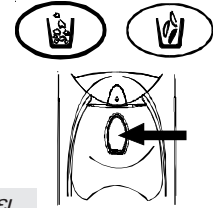

Dispenser Lock (Κλειδώμα παροχής)

Το χαρακτηριστικό αυτό εμποδίζει την εξωτερική παροχή πάγου ή νερού.



Για να κλειδώσετε και να ξεκλειδώσετε την παροχή:

- Για να κλειδώσετε την παροχή, πιέστε και κρατήστε πατημένο το κουμπί *Dispenser Lock* (Κλειδώμα Παροχής) επί 3 με 4 δευτερόλεπτα. Η πράσινη φωτεινή ένδειξη πάνω από το κουμπί επιβεβαιώνει ότι η παροχή είναι κλειδωμένη.
- Για να ξεκλειδώσετε την παροχή, πατήστε και κρατήστε το κουμπί *Dispenser Lock* (Κλειδώμα Παροχής) επί 3 με 4 δευτερόλεπτα. Η επάνω φωτεινή ένδειξη θα σβήσει.

Τι είναι το χαρακτηριστικό Αυτόματου Κλειδώματος;

Το χαρακτηριστικό Αυτόματου Κλειδώματος κλείνει το ρεύμα στην παροχή νερού και πάγου όταν η συσκευή λειτουργεί συνεχώς. Αν η λειτουργία αυτή ξεκινήσει, θα ενεργοποιηθεί το πράσινο φωτάκι πάνω από το κουμπί *Dispenser Lock* (Κλειδώμα Παροχής).

Για να ξεκλειδώσετε τη συσκευή:

- Για να ξεκλειδώσετε τη συσκευή, κρατήστε το κουμπί *Dispenser Lock* (κλειδώμα Παροχής) πατημένο επί 3 με 4 δευτερόλεπτα. Η πράσινη φωτεινή ένδειξη πάνω από το κουμπί θα σβήσει.

Φωτεινή ένδειξη κατάστασης φίλτρου

Η φωτεινή ένδειξη κατάστασης φίλτρου χρησιμεύει για να υπενθυμίζει την αντικατάσταση του φίλτρου νερού. Η πράσινη φωτεινή ένδειξη σημαίνει ότι το φίλτρο είναι σε καλή κατάσταση. Η κόκκινη φωτεινή ένδειξη σημαίνει ότι το φίλτρο πρέπει να αντικατασταθεί. Όταν ανάψει το κόκκινο φωτάκι, θα παραμείνει κόκκινο μέχρι να γίνει επαναρρύθμιση της λειτουργίας.

Για επαναρρύθμιση της φωτεινής ένδειξης:

- Πιέστε και κρατήστε πατημένο και τα δύο κουμπιά *Dispenser Lock* (Κλειδώμα Παροχής) και *Water* (Νερό) ταυτόχρονα επί 3 με 4 δευτερόλεπτα. Η πράσινη Φωτεινή Ένδειξη Κατάστασης Φίλτρου θα αναβοσβήσει 3 φορές όταν γίνει επιτυχής επαναρρύθμιση της λειτουργίας.

FILTER

- OK
- CHANGE

Auto Light (Αυτόματο φως)

Η λειτουργία *Auto Light* (Αυτόματο Φωτός) παρέχει τη δυνατότητα να ενεργοποιήσετε το φως παροχής στη μισή ισχύ όταν ο *Light Sensor* (Αισθητής Φωτός) διαπιστώσει ότι τα επίπεδα του φωτός στο δωμάτιο είναι χαμηλά.

Για να ενεργοποιήσετε και να απενεργοποιήσετε το *Auto Light* (Αυτόματο Φωτός):

- Για να ενεργοποιήσετε, πατήστε το κουμπί *Auto Light* (Αυτόματο Φωτός) που βρίσκεται στον πίνακα ελέγχου. Η πράσινη φωτεινή ένδειξη πάνω από το κουμπί ανάβει για να δείξει ότι ο αισθητής είναι ενεργός.
- Για να απενεργοποιήσετε, πατήστε το κουμπί *Auto Light* (Αυτόματο Φωτός). Η πράσινη φωτεινή ένδειξη θα σβήσει.

ΣΗΜΕΙΩΣΗ: Το φως παροχής λειτουργεί είτε το *Auto Light* (Αυτόματο Φως) είναι επιλεγμένο είτε όχι.

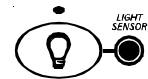

Sabbath Mode (Θέση Αργίας)

Η θέση αυτή αποσκοπεί στο να απενεργοποιήσει την ισχύ από το φωτάκι (LED) και το φως παροχής, ενώ επιτρέπει στα χειριστήρια να παραμείνουν λειτουργικά.

Για να ενεργοποιήσετε τη *Sabbath Mode* (θέση αργίας):

- Πιέστε και κρατήστε πατημένα τα φωτάκια για το *Dispenser Lock* (Κλειδώμα Παροχής) και το *Auto Light* (Αυτόματο Φως) ταυτόχρονα επί 3 με 4 δευτερόλεπτα. Μετά από 3 με 4 δευτερόλεπτα, το φωτάκι (LED) και το φως παροχής θα σβήσουν. Το φως παροχής δεν ενεργοποιείται κατά την παροχή όταν βρίσκεται στη θέση αυτή.

Για να απενεργοποιήσετε τη *Sabbath Mode* (Θέση Αργίας):

- Πιέστε και κρατήστε πατημένα τα φωτάκια για το *Dispenser Lock* (Κλειδώμα Παροχής) και το *Auto Light* (Αυτόματο Φως) ταυτόχρονα επί 3 με 4 δευτερόλεπτα. Μετά από 3 με 4 δευτερόλεπτα, το φωτάκι (LED) και το φως παροχής θα ενεργοποιηθούν.

ΣΗΜΕΙΩΣΗ: Σε περίπτωση που γίνει διακοπή ρεύματος ενώ η *Sabbath Mode* (Θέση Αργίας) είναι ενεργή, το χειριστήριο θα παραμείνει στη *Sabbath Mode* (Θέση Αργίας) όταν επανέλθει το ρεύμα.

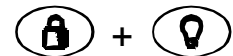

Χαρακτηριστικά εξωτερικής παροχής

Χαρακτηριστικά
διακόπτη
(Ηλεκτρονικός έλεγχος)





Εξωτερική παροχή νερού και πάγου (κεντρικός ενεργοποιητής)

Οι λειτουργίες εξωτερικής παροχής νερού και πάγου λειτουργούν ανεξάρτητα η μία από την άλλη.

Για την εξωτερική παροχή νερού:

- Πατήστε το κουμπί 
- Πατήστε το ενεργοποιητή νερού

Για την εξωτερική παροχή πάγου:



- Πατήστε το κουμπί  για κομμάτια πάγου.
- Πατήστε το κουμπί  για τριμμένο πάγο.



Dispenser Lock (Κλειδώμα παροχής)

Το χαρακτηριστικό αυτό εμποδίζει την εξωτερική παροχή πάγου ή νερού.

Για να κλειδώσετε και να ξεκλειδώσετε την εξωτερική παροχή:

- Για να κλειδώσετε την εξωτερική παροχή, πιέστε και κρατήστε πατημένο το κουμπί  για 3 δευτερόλεπτα. Η πράσινη φωτεινή ένδειξη πάνω από το κουμπί επιβεβαιώνει ότι η παροχή είναι κλειδωμένη.
- Για να ξεκλειδώσετε την εξωτερική παροχή, κρατήστε πατημένο το κουμπί  για 3 δευτερόλεπτα. Η πράσινη φωτεινή ένδειξη πάνω από το κουμπί θα σβήσει.



Λειτουργία φωτός

Η λειτουργία φωτός προσφέρει δύο ρυθμίσεις: OFF και AUTO.



Στη ρύθμιση OFF (σβηστό) το φως λειτουργεί μόνο στο χώρο διανομής.

Η ρύθμιση AUTO επιτρέπει στον *ΑΙΣΘΗΤΗΡΑ* να μετρά τα γύρω επίπεδα φωτός και να ρυθμίζει ανάλογα την ισχύ του φωτός. Όταν ο αισθητήρας ανιχνεύσει χαμηλά επίπεδα φωτός (νύχτα, σκοτεινή κουζίνα), το φως θα ανταποκριθεί σε 50% ισχύ. Όταν ο αισθητήρας ανιχνεύσει υψηλά επίπεδα φωτός (φωτεινή κουζίνα, άμεσο φως ηλίου), το φως δεν θα ενεργοποιηθεί.

ΣΗΜΕΙΩΣΗ: Το φως στο χώρο διανομής θα λειτουργεί με πλήρης ισχύ όταν χρησιμοποιείται η λειτουργία πάγου ή νερού.



Για να απενεργοποιήσετε τη ρύθμιση AUTO:

- Πατήστε το κουμπί  που βρίσκεται στον πίνακα ελέγχου. Όταν το πράσινο ενδεικτικό φως πάνω από το κουμπί είναι σβηστό, το φως θα λειτουργεί μόνο κατά τη διανομή πάγου ή νερού.
- Για να ενεργοποιήσετε τη ρύθμιση AUTO, πατήστε το κουμπί . Όταν το πράσινο ενδεικτικό φως πάνω από το κουμπί είναι αναμμένο, το φως στο χώρο διανομής θα χρησιμοποιεί τη ρύθμιση AUTO.

Φωτεινή ένδειξη κατάστασης φίλτρου

Η φωτεινή ένδειξη κατάστασης φίλτρου χρησιμεύει για να υπενθυμίζει την αντικατάσταση του φίλτρου νερού.

Η πράσινη φωτεινή ένδειξη σημαίνει ότι το φίλτρο είναι σε καλή κατάσταση. Η κόκκινη φωτεινή ένδειξη σημαίνει ότι το φίλτρο πρέπει να αντικατασταθεί. Όταν ανάψει το κόκκινο φωτάκι, θα παραμείνει κόκκινο μέχρι να γίνει επαναρρύθμιση της λειτουργίας.

Για επαναρρύθμιση της φωτεινής ένδειξης:

- Πιέστε και κρατήστε πατημένα και τα δύο κουμπιά  και  για 4 δευτερόλεπτα. Η πράσινη φωτεινή ένδειξη κατάστασης φίλτρου θα αναβοσβήσει 3 φορές όταν γίνει επιτυχής επαναρρύθμιση της λειτουργίας.



OK ●

Change ●

Τι είναι το χαρακτηριστικό αυτόματου κλειδώματος;

Το χαρακτηριστικό αυτόματου κλειδώματος κλείνει το ρεύμα στην παροχή νερού και πάγου όταν η συσκευή λειτουργήσει για 2 συνεχόμενα λεπτά. Αν η λειτουργία αυτή ξεκινήσει, θα ενεργοποιηθεί το πράσινο φωτάκι πάνω από το κουμπί .

Για να ξεκλειδώσετε το διανομέα:

Για να ξεκλειδώσετε το διανομέα, πατήστε το κουμπί  για 3 δευτερόλεπτα. Το πράσινο ενδεικτικό φως πάνω από το κουμπί θα σβήσει.

Χαρακτηριστικά εξωτερικής παροχής

Χαρακτηριστικά
διακόπτη *συνέχεια*
(Ηλεκτρονικός έλεγχος)



Πλήκτρα θερμοκρασίας

Τα πλήκτρα αυτά θα χαμηλώσουν ή θα αυξήσουν τη θερμοκρασία του καταψύκτη και του τμήματος συντήρησης.

Για να ρυθμίσετε τη θερμοκρασία συντήρησης:

- Εντοπίστε το δίπλα από το κουμπί . Με το κουμπί αυξήστε τη θερμοκρασία του τμήματος συντήρησης ή με το μειώστε την.

- Πιέστε το κουμπί για να επιβεβαιώσετε τη ρύθμιση.

Για να ρυθμίσετε τη θερμοκρασία κατάψυξης:

- Επαναλάβετε τις παραπάνω οδηγίες με τα κουμπιά δίπλα από το κουμπί .

Max Cool

ΣΗΜΕΙΩΣΗ: Η ρύθμιση θερμοκρασία δεν μπορεί να αλλάξει αν η ρύθμιση Max Cool ή Max Freeze είναι ενεργή.

Η λειτουργία αυτή προκαλεί τη θερμοκρασία συντήρησης να πέσει στην ελάχιστη ρύθμιση θερμοκρασίας ψυγείου που έχει προεπιλεγεί από το χειριστήριο. Η ρύθμιση αυτή ισχύει για 10 περίπου ώρες.

Για να ενεργοποιήσετε το Max Cool:

- Πιέστε το κουμπί . Το πράσινο φως πάνω από το κουμπί υποδεικνύει ενεργή κατάσταση.

Για να απενεργοποιήσετε το Max Cool:

- Πιέστε το κουμπί . Το πράσινο φως πάνω από το κουμπί θα σβήσει.

Max Freeze

ΣΗΜΕΙΩΣΗ: Η ρύθμιση θερμοκρασία δεν μπορεί να αλλάξει αν η ρύθμιση Max Cool ή Max Freeze είναι ενεργή.

Η λειτουργία αυτή προκαλεί τη θερμοκρασία κατάψυξης να πέσει στην ελάχιστη ρύθμιση θερμοκρασίας κατάψυξης που έχει προεπιλεγεί από το χειριστήριο. Η ρύθμιση ισχύει για 24 περίπου ώρες.

Για να ενεργοποιήσετε το Max Freeze:

- Πιέστε το κουμπί . Το πράσινο φως πάνω από το κουμπί υποδεικνύει ενεργή κατάσταση.

Για να απενεργοποιήσετε το Max Freeze:

- Πιέστε το κουμπί . Το πράσινο φως πάνω από το κουμπί θα σβήσει.

On/Off Ένδειξης

Ο διακόπτης On/Off Ένδειξης ελέγχει την ισχύ της ένδειξης LED.

-18.4

Για να απενεργοποιήσετε την ένδειξη:

- Πιέστε το κουμπί . Η ένδειξη θα σβήσει.

Για να ενεργοποιήσετε πάλι την ένδειξη:

- Πιέστε το κουμπί . Η ένδειξη θα εμφανιστεί πάλι.

Vacation Mode (Θέση διακοπών)

Το κουμπί αυτό, αν ενεργοποιηθεί, προκαλεί λιγότερο συχνούς κύκλους απόψυξης. Αυτό εξοικονομεί ενέργεια.



Για να θέσετε το ψυγείο στη θέση διακοπών:

- Πιέστε το κουμπί .

Για να απενεργοποιήσετε τη θέση διακοπών:

- Πιέστε το κουμπί ή ανοίξτε την πόρτα του ψυγείου.

Κλειστός συναγερμός

Το κουμπί αυτό χρησιμοποιείται για να σβήσει την προειδοποιητική ένδειξη HI TEMP (Υψηλή θερμοκρασία), τον ηχητικό συναγερμό καθώς και τον ηχητικό συναγερμό OPEN DOOR (ανοικτή πόρτα).

Για να σβήσετε το συναγερμό:

- Πιέστε το κουμπί .



Χαρακτηριστικά εξωτερικής παροχής



Κρυμμένα χαρακτηριστικά διακόπτη (Ηλεκτρονικός έλεγχος)

Sabbath Mode (Θέση αργίας)



Η θέση αυτή αποσκοπεί στο να απενεργοποιεί την ισχύ από το φωτάκι (LED) και το φως παροχής, ενώ επιτρέπεται στα χειριστήρια να παραμείνουν λειτουργικά. Δεν διαθέτονται οπτικοί και ηχητικοί συναγερμοί στη θέση αυτή.



Για να ενεργοποιήσετε τη θέση αργίας:

- Πιέστε και κρατήστε πατημένα τα κουμπιά  και  ταυτόχρονα για 3 δευτερόλεπτα. Μετά από 3 δευτερόλεπτα, το φωτάκι (LED) και τα φωτάκια διανομής θα σβήσουν. Το φως παροχής δεν ενεργοποιείται κατά την παροχή όταν βρίσκεται στη θέση αυτή.

Για να απενεργοποιήσετε τη θέση αργίας:





- Πιέστε και κρατήστε πατημένα τα κουμπιά  και  ταυτόχρονα για 3 δευτερόλεπτα. Μετά τα 3 δευτερόλεπτα, το φωτάκι (LED) και τα φωτάκια διανομής θα ανάψουν.

ΣΗΜΕΙΩΣΗ: Σε περίπτωση που γίνει διακοπή ρεύματος ενώ η θέση αργίας είναι ενεργή, το χειριστήριο θα παραμείνει στη θέση αργίας όταν επανέλθει το ρεύμα.

Auto Display (Αυτόματη ένδειξη)

Η λειτουργία AUTO Ένδειξη ελέγχει τη φωτεινότητα της ένδειξης LED βάσει των ενδείξεων φωτός που λήφθηκαν από τον ΑΙΣΘΗΤΗΡΑ. Σε θέση AUTO, αν ο ΑΙΣΘΗΤΗΡΑΣ διαπιστώσει χαμηλά επίπεδα φωτός, η ένδειξη θα είναι λιγότερο φωτεινή από όταν ο χώρος είναι καλά φωτισμένος. Σε θέση ON, η ένδειξη θα έχει μόνο μία ρύθμιση φωτεινότητας και δεν θα αλλάζει λόγω των επιπέδων φωτός.



Για να ρυθμίσετε το επίπεδο ισχύος της ένδειξης:

- Πιέστε και κρατήστε πατημένα το κουμπί  και το κουμπί  του καταψύκτη για 3 δευτερόλεπτα. Η τρέχουσα ενεργή κατάσταση θα εμφανιστεί με το  για ανοικτό και το **AL** για αυτόματο.
- Με το κουμπί  του ψυγείου δείτε τις καταστάσεις ένδειξης.
- Ενεργοποιήστε την επιθυμητή ρύθμιση πιέζοντας το κουμπί .

Θέση μετατροπής θερμοκρασίας

Η θέση αυτή διατίθεται για να αλλάζει την ένδειξη θερμοκρασία μεταξύ Φαρενάιτ και Κελσίου.

Για να αλλάξετε την ένδειξη θερμοκρασίας:

- Πιέστε το κουμπί  **-18 4** και το κουμπί  του καταψύκτη ταυτόχρονα για 3 δευτερόλεπτα. Ο χρήστης θα μπορεί να μεταβαίνει μεταξύ των δύο επιλογών πατώντας τον ίδιο συνδυασμό κουμπιών.

Κρυμμένο κλειδί για άνω πληκτρολόγιο

Ο σκοπός της θέσης αυτής είναι η αποφυγή επέμβασης στα άνω χειριστήρια παροχής. Περιλαμβάνει τις λειτουργίες On/Off ένδειξης, Max Freeze, Max Cool, Θέση διακοπών και Ρύθμιση θερμοκρασίας.

Για να ενεργοποιήσετε το κρυμμένο κλειδί παροχής:

- Πιέστε τα κουμπιά  και  **-18 4** ταυτόχρονα για 3 δευτερόλεπτα.



Για να απενεργοποιήσετε το κρυμμένο κλειδί παροχής:

- Πιέστε τ-α κουμπιά  και  **-18 4** ταυτόχρονα για 3 δευτερόλεπτα.

ON/OFF Λειτουργία

Η λειτουργία ON/OFF σβήνει την ψύξη στους χώρους συντήρησης και κατάψυξης.

Για να σβήσετε τη μονάδα:



- Πιέστε τα κουμπιά  του καταψύκτη έως ότου η ένδειξη ξεπεράσει τη μέγιστη επιτρεπτή θερμοκρασία κατάψυξης. Στο σημείο αυτό, το LED εμφανίζει την ένδειξη: -- --
- Πιέστε το κουμπί  για να επιβεβαιώσετε την επιλογή.



ΠΡΟΕΙΔΟΠΟΙΗΣΗ

Για την αποφυγή ηλεκτροπληξίας, η οποία μπορεί να προκαλέσει σοβαρό προσωπικό τραυματισμό ή θάνατο, μην εκτελείτε εργασίες συντήρησης ή επισκευής στο ψυγείο εκτός αν η συσκευή δεν είναι στην πρίζα.

Για να ενεργοποιήσετε πάλι τη μονάδα:

- Πιέστε το κουμπί  του καταψύκτη.
- Πιέστε το κουμπί  για να επιβεβαιώσετε την επιλογή.

Συμβουλές και φροντίδα

Τι υλικά καθαρισμού συνιστώνται για προϊόν ανοξειδωτού χάλυβα;

Ο κατασκευαστής διαθέτει ένα υλικό καθαρισμού για αγορά (Αριθ. Εξαρτ. 31960801). Για αγορά, επικοινωνήστε με τον τοπικό υπεύθυνο διάθεσης.

ΣΗΜΑΝΤΙΚΟ: Η ζημιά στο φινίρισμα από ανοξειδωτο χάλυβα λόγω ακατάλληλης χρήσης υλικών καθαρισμού ή μη συνιστώμενων παρασκευασμάτων δεν καλύπτεται από καμία εγγύηση.

Πώς εξουδετώνεται η δυσοσμία του ψυγείου μου;

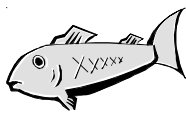

1. Αφαιρέστε όλα τα τρόφιμα και αποσυνδέστε το ρεύμα από το ψυγείο.
2. Καθαρίστε όλες τις εσωτερικές επιφάνειες καθώς και την οροφή, το δάπεδο, και τα τοιχώματα σύμφωνα με τις "Γενικές" οδηγίες. Προσέξτε ιδιαίτερα τις γωνίες, τις ρωγμές, και τα αυλάκια. Συμπεριλάβετε όλα τα σωράκια, τα ράφια, και τις τσιμούχες.
3. Ξαναβάλτε το ψυγείο στην πρίζα και τα τρόφιμα στο ψυγείο. Πλύντε και στεγνώστε όλα τα μπουκάλια, τα δοχεία, και τα βάζα. Τυλίξτε τα τρόφιμα σε δοχεία που κλείνουν ερμητικά για να αποφυγείτε τις περαιτέρω οσμές. Μετά από 24 ώρες, ελέγξτε αν η δυσοσμία έχει εξουδετερωθεί.

Αν η δυσοσμία δεν έχει εξουδετερωθεί, εκτελέστε τα εξής βήματα.

4. Εκτελέστε τα βήματα 1-2.
5. Τοποθετήστε το θάλαμο Garden Fresh στο πάνω ράφι του ψυγείου. Γεμίστε το ψυγείο και την κατάψυξη καθώς και τις πόρτες με τσαλακωμένα φύλλα εφημερίδας.
6. Τοποθετήστε κάρβουνα εδώ κι εκεί σε όλες τις εφημερίδες.
7. Κλείστε τις πόρτες και περιμένετε 24-48 ώρες.
8. Βγάλτε τα κάρβουνα και τις εφημερίδες.
9. Εκτελέστε τα βήματα 2-3.

Επικοινωνήστε με τον τοπικό υπεύθυνο διάθεσης, αν η δυσοσμία δεν έχει εξουδετερωθεί.

Πώς να καθαρίζετε τη συσκευή σας



ΠΡΟΕΙΔΟΠΟΙΗΣΗ

Για την αποφυγή ηλεκτροπληξίας που μπορεί να προκαλέσει σοβαρό προσωπικό τραυματισμό ή θάνατο, βγάλτε το ψυγείο από την πρίζα πριν από το καθαρίσμα. Μετά το καθαρίσμα, ξαναβάλτε το ψυγείο στην πρίζα.



ΠΡΟΣΟΧΗ

Για την αποφυγή προσωπικού ατυχήματος ή ζημιάς στις εγκαταστάσεις:

- Διαβάστε και ακολουθήστε τις οδηγίες του κατασκευαστή για όλα τα υλικά καθαρισμού.
- Μη βάζετε τους κάδους, τα ράφια, ή τα αξεσουάρ στο πλυντήριο πιάτων. Μπορεί να ραγίσουν ή να στραβώσουν.
- Μεταχειρίζεστε με προσοχή τα ράφια από επιμεταλλωμένο τζάμι. Τα ράφια μπορεί να σπάσουν ξαφνικά αν έχουν εγκοπή, αμυχή, ή αν εκτεθούν σε απότομη θερμοκρασιακή αλλαγή.
- Προστατέψτε το πλαστικό ή άλλο δάπεδο με χαρτόνι, χαλιά, ή άλλο προστατευτικό υλικό.

Γενικά

1. Πλένετε τις επιφάνειες με διάλυμα ζεστού νερού και δισανθρακικής σόδας. Χρησιμοποιείτε ένα μαλακό, καθαρό πανί για να καθαρίζετε τις επιφάνειες.
2. Ξεπλένετε τις επιφάνειες με ζεστό νερό. Στεγνώνετε τις επιφάνειες με ένα μαλακό, καθαρό πανί.

Κόλλες

1. Αφαιρείτε τα κατάλοιπα κόλλας τρίβοντας οδοντόπαστα πάνω στην κόλλα με τα δάχτυλά σας ώσπου να μαλακώσει η κόλλα.
2. Ξεπλύντε την επιφάνεια με ζεστό νερό. Στεγνώνετε την επιφάνεια με ένα μαλακό, καθαρό πανί.

Τσιμούχες θυρών

1. Διατηρείτε τις τσιμούχες καθαρές πάντοτε. Καθαρίζετε τις τσιμούχες καλά κάθε 3 μήνες σύμφωνα με τις "Γενικές" οδηγίες.

Πηνία συμπικνωτή

Καθαρίζετε τα πηνία συμπικνωτή κάθε 3 μήνες για να διασφαλίζετε τη μέγιστη απόδοση του ψυγείου. Η συσσωρευμένη σκόνη και το χνουδι μπορεί να προκαλέσουν τα εξής:

- μειωμένη απόδοση ψύξης
- αυξημένη κατανάλωση ρεύματος
- σε ακραίες περιπτώσεις, πρόωρη βλάβη του συμπιεστή.

1. Αφαιρέστε τη σχάρα βάσης και τα κάτω καλύμματα μεντεσέ σύμφωνα με το σχήμα δεξιά.
2. Καθαρίζετε την μπροστινή επιφάνεια του πηνίου συμπικνωτή με το στόμιο μάνικας ηλεκτρικής σκούπας.
3. Ξανατοποθετήστε τη σχάρα βάσης περνώντας κλιπ στις οπές και κουμπώνοντάς τα. Κουμπώστε τα καλύμματα κάτω μεντεσέ στους κάτω μεντεσέδες.

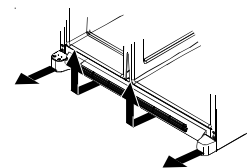

Γυάλινα ράφια

Αφαιρέστε το ράφι σηκώνοντας το μπροστινό τμήμα, αποδεσμεύοντας τα άγκιστρα από τη μεταλλική τροχιά και στη συνέχεια τραβώντας τα έξω. Βάλτε το ράφι πάνω σε μια πετσέτα. Αφήστε το ράφι να προσαρμοστεί στη θερμοκρασία δωματίου πριν το καθαρίσετε.

Καθαρίστε τις ρωγμές ακολουθώντας την εξής διαδικασία:

1. Αραιώστε μαλακό απορρυπαντικό και βουρτίστε το διάλυμα μέσα στις ρωγμές χρησιμοποιώντας βούρτσα με πλαστικές τρίχες. Αφήστε το να μουςκίσει 5 λεπτά.
2. Ψεκάστε ζεστό νερό μέσα στις ρωγμές με το εξάρτημα ψεκαστήρα της βρύσης.
3. Στεγνώστε το ράφι καλά και ξαναβάλτε το τοποθετώντας τα άγκιστρα μέσα στην τροχιά και χαμηλώνοντας το μπροστινό τμήμα.

Πώς να αφαιρείτε και να αλλάζετε τα λαμπάκια



ΠΡΟΕΙΔΟΠΟΙΗΣΗ

Για την αποφυγή ηλεκτροπληξίας που μπορεί να προκαλέσει σοβαρό προσωπικό τραυματισμό ή θάνατο, βγάλτε το ψυγείο από την πρίζα πριν αλλάξετε το λαμπάκι. Αν δεν μπορείτε να αποσυνδέσετε την ισχύ βγάζοντας την πρίζα, βγάλτε την ασφάλεια από το κεντρικό δίκτυο. Μετά την αντικατάσταση, ξαναβάλτε το ψυγείο στην πρίζα.



ΠΡΟΣΟΧΗ

Για την αποφυγή προσωπικού ατυχήματος ή ζημιάς στις εγκαταστάσεις, τηρείτε τα εξής:

- Αφήστε το λαμπάκι να κρυώσει
- Να φοράτε γάντια όταν αλλάζετε το λαμπάκι

Πάνω τμήμα συντήρησης

1. Βρείτε τα κενά δαχτύλων σε κάθε πλευρά του προφυλακτήρα διαφανούς φωτός. Περάστε τα δάχτυλα και πιέστε και τις δύο πλευρές του προφυλακτήρα. Τραβήξτε τον προφυλακτήρα προς τα κάτω και αφαιρέστε τον.
2. Αφαιρέστε τα λαμπάκια.
3. Αντικαταστήστε τα με λαμπάκια συσκευών, τύπου Krypton E27, **όχι μεγαλύτερα από 25 watt**.
4. Αντικαταστήστε το κάλυμμα της λάμπας εισάγοντας τα μπροστινά αφτάκια του προφυλακτήρα μέσα στις οπές της επένδυσης μπροστά ακριβώς από το συγκρότημα της λάμπας.
5. Τοποθετήστε πάλι το κάλυμμα της λάμπας στη θέση του.

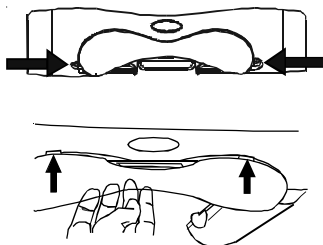

Κάτω τμήμα συντήρησης και μοντέλο με τμήμα καταψύκτη χωρίς παροχή

1. Πιάστε τα κάτω αφτάκια (A) στο κάλυμμα της λάμπας και τραβήξτε τα έξω όπως είναι.
2. Αφαιρέστε το λαμπάκι.
3. Αντικαταστήστε τα με λαμπάκια συσκευών, τύπου Krypton E27, **όχι μεγαλύτερα από 25 watt**.
4. Περάστε τα πάνω αφτάκια (B) του καλύμματος της λάμπας μέσα στην επένδυση του ψυγείου και κουμπώστε το κάτω μέρος πάνω στο συγκρότημα της λάμπας.

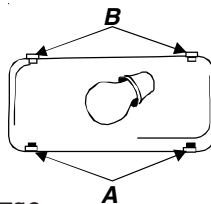

Μοντέλο με τμήμα καταψύκτη με παροχή

1. Αφαιρέστε τον κάδο παγοκύβων σηκώνοντας την πρόσοψη του κάδου και τραβώντας τον έξω.
2. Αφαιρέστε το κάλυμμα της λάμπας πιέζοντας το πάνω αφτάκι (A) και τραβώντας το κάλυμμα πάνω από την επένδυση.
3. Αντικαταστήστε τα με λαμπάκια συσκευών, τύπου Krypton E27, **όχι μεγαλύτερα από 25 watt**.
4. Περάστε το κάτω αφτάκι (B) του καλύμματος της λάμπας μέσα στην επένδυση και κουμπώστε το πάνω μέρος πάνω στο συγκρότημα της λάμπας.
5. Ξαναβάλτε τον κάδο παγοκύβων κυλώντας τον προς τα μέσα ωσότου κουμπώσει ο κάδος στη σωστή θέση.

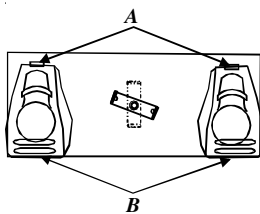

Παροχή Ice 'N Water (πάγου & νερού)

1. Εντοπίστε το λαμπάκι μέσα στην πάνω άκρη του πλαισίου παροχής. Ξεβιδώστε το για να το βγάλετε.
2. Αντικαταστήστε τα λαμπάκια με μια λάμπα 230/240VAC έως 12 watts. Παρέχονται επιπλέον λαμπάκια στον συρτάρι λαχανικών επειδή δεν διαθέτουν τοπικά.



Συμβουλές και φροντίδα



Πώς να αξιοποιείτε πλήρως το κόστος του ρεύματος

Το ψυγείο αυτό έχει σχεδιαστεί έτσι ώστε να είναι ένα από τα πιο οικονομικά σε ρεύμα ψυγεία που υπάρχουν. Μειώστε την κατανάλωση ρεύματος κάνοντας τα εξής:

- Λειτουργείτε το σε κανονικές θερμοκρασίες σπιτιού 16° έως 43°C, μακριά από πηγές θέρμανσης και άμεση ηλιακή ακτινοβολία.
- Ρυθμίστε τους διακόπτες του ψυγείου, του καταψύκτη, και του συστήματος Chiller Fresh™ όχι παραπάνω από όσο χρειάζεται.
- Διατηρείτε την κατάψυξη γεμάτη.
- Διατηρείτε τις τοιμούχες θυρών καθαρές και ελαστικές. Αλλάξτε τις τοιμούχες αν είναι φθαρμένες.
- Διατηρείτε τα πηνία συμπυκνωτή καθαρά.

Πριν καλέσετε το σέρβις

ΘΟΥΡΒΟΣ)))

Τα σημερινά ψυγεία έχουν νέα χαρακτηριστικά και είναι πιο οικονομικά στην κατανάλωση ρεύματος. Η μόνωση φελιζόλ είναι πολύ οικονομική στο ρεύμα και έχει άριστες μονωτικές δυνατότητες, ωστόσο, η μόνωση φελιζόλ δεν είναι και τόσο απορροφητική στο θόρυβο. Συνεπώς, ορισμένοι θόρυβοι μπορεί να σας είναι άγνωστοι. Με τον καιρό, θα τους συνηθίσετε. Παρακαλούμε συμβουλευτείτε αυτά τα στοιχεία προτού καλέσετε το σέρβις.

ΠΡΟΒΛΗΜΑ	ΠΙΘΑΝΗ ΑΙΤΙΑ	ΛΥΣΗ
Κλικ	Ο διακόπτης καταψύκτη (A) κάνει κλικ με το σταμάταξέκινα του συμπιεστή.	Κανονική λειτουργία
	Το χρονόμετρο απόψυξης (B) κάνει σαν ηλεκτρικό ρολόι και ανοιγοκλείνει τον κύκλο απόψυξης.	Κανονική λειτουργία
Ρεύμα ή σφύριγμα αέρα	Ο ανεμιστήρας του καταψύκτη (C) και ο ανεμιστήρας του συμπιεστή (D) κάνουν το θόρυβο αυτό όταν λειτουργούν.	Κανονική λειτουργία
Γουργούρισμα ή αναβρασμός	Το ψυκτικό του εξατμιστής (E) και του εναλλάκτη θερμότητας (F) κάνει αυτό το θόρυβο όταν κυλάει.	Κανονική λειτουργία
Γδούπος	Τα παγάκια από τη μηχανή παγοκύβων (ορισμένα μοντέλα) πέφτουν μέσα στον κάδο παγοκύβων (G).	Κανονική λειτουργία
	Κλείνει η τσουλήθρα παγοκύβων (H) της παροχής.	Κανονική λειτουργία
Κραδασμός	Ο συμπιεστής (I) παράγει ένα παλμικό ήχο όταν λειτουργεί.	Κανονική λειτουργία
	Το ψυγείο δεν είναι επίπεδο.	Δείτε τις Οδηγίες Εγκατάστασης για λεπτομέρειες σταθεροποίησης της συσκευής.
Βόμβος	Η σύνδεση στη βαλβίδα νερού της μηχανής παγοκύβων (J) (ορισμένα μοντέλα) κάνει βόμβο όταν η μηχανή παγοκύβων γεμίζει με νερό.	Κανονική λειτουργία
Βούισμα	Η μηχανή παγοκύβων (K) είναι ανοιχτή ('ON') χωρίς σύνδεση νερού.	Σταματήστε το θόρυβο σκλώνοντας το βραχίονα της μηχανής παγοκύβων στο OFF. Δείτε το τμήμα <i>Αυτόματη Μηχανή Παγοκύβων</i> στο εγχειρίδιο για λεπτομέρειες.
	Το παγοτρίπανο (L) (ορισμένα μοντέλα) βουίζει καθώς το τρυπάνι αναδεύει τον πάγο κατά την παροχή.	Κανονική λειτουργία
	Ο συμπιεστής (I) μπορεί να παράγει ένα ψιλό βούισμα κατά τη λειτουργία.	Κανονική λειτουργία
	Η σωληνοειδής βαλβίδα (M) χειρίζεται την πόρτα τουλήθρας του πάγου.	Κανονική λειτουργία

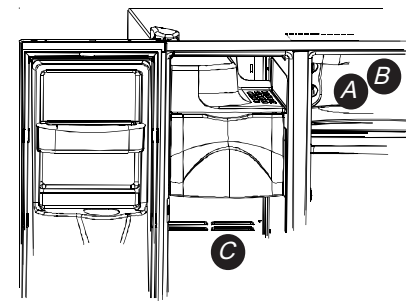
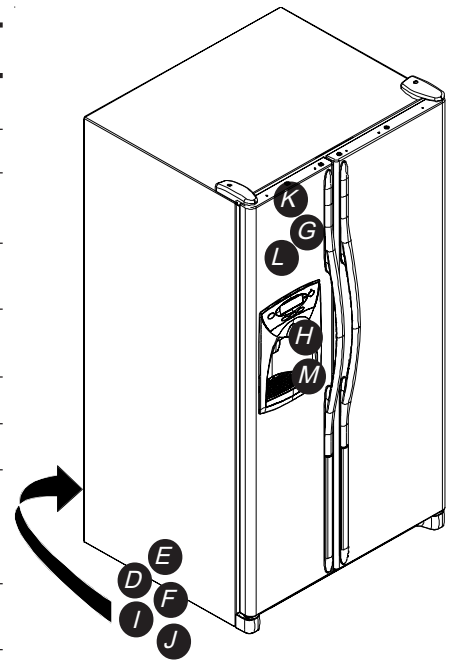

ΛΕΙΤΟΥΡΓΙΑ



Ο διακόπτης του καταψύκτη και τα φώτα είναι ανοιχτά, αλλά ο συμπιεστής δε λειτουργεί.	Το ψυγείο είναι σε θέση απόψυξης.	Κανονική λειτουργία. Περιμένετε 40 λεπτά για να δείτε αν το ψυγείο ξεκινήσει και πάλι.
Η θερμοκρασία στο τμήμα αλλαντικών/συντήρησης είναι ζεστή	Οι ρυθμίσεις του διακόπτη είναι πολύ χαμηλές.	Δείτε το τμήμα για το σύστημα αλλαντικών/λαχανικών για να ρυθμίσετε τους διακόπτες.
	Οι διακόπτες του καταψύκτη είναι ρυθμισμένοι πολύ χαμηλά. Το συρτάρι δεν είναι τοποθετημένο σωστά.	Δείτε το τμήμα διακοπών στο Εγχειρίδιο Ιδιοκτήτη για τη ρύθμισή τους. πολύ Δείτε το τμήμα για το σύστημα αλλαντικών/λαχανικών για να διαπιστώσετε τη θέση του συρταριού.
Το ψυγείο δε λειτουργεί	Το ψυγείο δεν είναι στην πρίζα.	Βάλτε τη συσκευή στην πρίζα.
	Ο διακόπτης του καταψύκτη δεν είναι ανοιχτός.	Δείτε το τμήμα διακοπών στο Εγχειρίδιο Ιδιοκτήτη.
	Η ασφάλεια είναι καμμένη, ή ο γενικός διακόπτης χρειάζεται επαναρρύθμιση. Σημειώθηκε διακοπή ρεύματος.	Αλλάξτε τις καμμένες ασφάλειες. Ελέγξτε το γενικό διακόπτη και κάντε επαναρρύθμιση αν χρειάζεται. Τηλεφωνήστε στην τοπική επιχείρηση ηλεκτρισμού για να δηλώσετε τη διακοπή.
Το ψυγείο πάλι δεν λειτουργεί	Η συσκευή υπολειτουργεί.	Βγάλτε από την πρίζα το ψυγείο και μεταφέρετε τα τρόφιμα σε άλλη συσκευή. Αν δεν υπάρχει άλλη συσκευή, τοποθετήστε ξηρό πάγο στον καταψύκτη για να διατηρήσετε τα τρόφιμα. Η εγγύηση δεν καλύπτει την απώλεια τροφίμων. Επικοινωνήστε με το σέρβις για βοήθεια. Καθαρίστε τα σύμφωνα με τις οδηγίες καθαρισμού στο Εγχειρίδιο Ιδιοκτήτη.
Η θερμοκρασία στο θάλαμο συντήρησης είναι πολύ κρύα.	Τα πηνία συμπυκνωτή είναι βρόμικα.	Καθαρίστε τα σύμφωνα με τις οδηγίες καθαρισμού στο Εγχειρίδιο Ιδιοκτήτη.
	Οι διακόπτες του ψυγείου ή του καταψύκτη είναι ρυθμισμένοι πολύ ψηλά. Το Beverage Chiller™ (ορισμένα μοντέλα) δεν είναι τοποθετημένο σωστά.	Δείτε το τμήμα διακοπών στο Εγχειρίδιο Ιδιοκτήτη για τη ρύθμισή τους. Δείτε το τμήμα για το Beverage Chiller™ Ελεγχόμενης Θερμοκρασίας για να διαπιστώσετε τη σωστή θέση.

Πριν καλέσετε το σέρβις

ΛΕΙΤΟΥΡΓΙΑ



ΠΡΟΒΛΗΜΑ	ΠΙΘΑΝΗ ΑΙΤΙΑ	ΛΥΣΗ
Η θερμοκρασία τροφίμων είναι πολύ ζεστή	Η πόρτα δεν κλείνει σωστά.	Το ψυγείο δεν είναι επίπεδο. Δείτε τις <i>Οδηγίες Εγκατάστασης</i> για λεπτομέρειες σταθεροποίησης του ψυγείου σας. Ελέγξτε τη σωστή επαφή στις τσιμούχες. Καθαρίστε τις, αν χρειάζεται, σύμφωνα με τις οδηγίες καθαρισμού στο Εγχειρίδιο Ιδιοκτήτη. Ελέγξτε για εσωτερικά εμπόδια που δεν αφήνουν την πόρτα να κλείσει σωστά (π.χ. μισάνοιχτα συρτάρια, κάδοι παγοκύβων, δοχεία ή τρόφιμα μεγάλου μεγέθους ή κακής τοποθέτησης, κτλ.).
	Οι διακόπτες χρειάζονται ρύθμιση.	Δείτε το τμήμα διακοπών στο Εγχειρίδιο Ιδιοκτήτη για το πώς να ρυθμίσετε τους διακόπτες.
	Τα πηνία συμπυκνωτή είναι βρόμικα.	Καθαρίστε τα σύμφωνα με τις οδηγίες καθαρισμού στο Εγχειρίδιο Ιδιοκτήτη.
	Η πίσω σχάρα αέρα είναι μπλοκαρισμένη στα μοντέλα βάθους άνω των 60 εκ.	Ελέγξτε τη θέση των τροφίμων στο ψυγείο για να βεβαιωθείτε ότι η σχάρα δεν είναι μπλοκαρισμένη. Η πίσω σχάρα αέρα βρίσκεται πίσω από τα συρτάρια του θαλάμου λαχανικών.
	Η πόρτα ανοιγόταν συχνά, ή έμεινε ανοιχτή για μεγάλο χρονικό διάστημα.	Μειώστε το χρόνο ανοίγματος της πόρτας. Ταχτοποιήστε τα τρόφιμα έτσι ώστε η πόρτα να ανοίγει όσο το δυνατό λιγότερο διάστημα. Αφήστε το εσωτερικό περιβάλλον να προσαρμοστεί για όσο διάστημα ήταν η πόρτα ανοιχτή.
	Προστέθηκαν τρόφιμα πρόσφατα.	Περιμένετε λίγο ώσπου τα τρόφιμα που μόλις προστέθηκαν να φτάσουν στη θερμοκρασία του ψυγείου ή του καταψύκτη.
Το ψυγείο μυρίζει	Ο θάλαμος είναι βρόμικος ή έχει φαγητό που μυρίζει.	Συμβουλευτείτε τις οδηγίες εξουδετέρωσης δυσοσμίας στο Εγχειρίδιο Ιδιοκτήτη.
	Το φίλτρο αέρα (ορισμένα μοντέλα) χρειάζεται αλλαγή.	Αλλάξτε το φίλτρο αέρα.
Σχηματίζονται σταγόνες νερού έξω από το ψυγείο	Ελέγξτε τη σωστή επαφή στις τσιμούχες.	Καθαρίστε τις, αν χρειάζεται, σύμφωνα με τις οδηγίες καθαρισμού στο Εγχειρίδιο Ιδιοκτήτη.
	Τα επίπεδα υγρασίας είναι υψηλά.	Είναι φυσιολογικό στις περιόδους μεγάλης υγρασίας.
	Οι διακόπτες χρειάζονται ρύθμιση.	Δείτε το τμήμα διακοπών στο Εγχειρίδιο Ιδιοκτήτη για το πώς να ρυθμίσετε τους διακόπτες.
Σχηματίζονται σταγόνες νερού μέσα στο ψυγείο	Τα επίπεδα υγρασίας είναι υψηλά ή η πόρτα ανοιγόταν συχνά.	Δείτε το τμήμα διακοπών στο Εγχειρίδιο Ιδιοκτήτη για το πώς να ρυθμίσετε τους διακόπτες. Μειώστε το χρόνο ανοίγματος της πόρτας. Ταχτοποιήστε τα τρόφιμα έτσι ώστε η πόρτα να ανοίγει όσο το δυνατό λιγότερο διάστημα.
	Ελέγξτε τη σωστή επαφή στις τσιμούχες.	Καθαρίστε τις, αν χρειάζεται, σύμφωνα με τις οδηγίες καθαρισμού στο Εγχειρίδιο Ιδιοκτήτη.
Το ψυγείο ή η μηχανή παγοκύβων κάνουν παράξενο ή πολύ δυνατό θόρυβο	Κανονική λειτουργία	Συμβουλευτείτε το τμήμα "Θορύβου" στο τμήμα <i>Πριν Καλέσετε το Σέρβις</i> στο Εγχειρίδιο Ιδιοκτήτη.
Τα συρτάρια αλλαντικών/λαχανικών δεν κλείνουν άνετα	Το περιεχόμενο των συρταριών ή η θέση των γύρω τροφίμων μπορεί να εμποδίζει το συρτάρι.	Αλλάξτε θέση στα τρόφιμα και τα δοχεία για να μην εμποδίζουν τα συρτάρια.
	Τα συρτάρια δεν είναι στη σωστή θέση.	Δείτε το τμήμα για το σύστημα αλλαντικών/λαχανικών ή/και το συρτάρι λαχανικών για τη σωστή τοποθέτηση.
	Το ψυγείο δεν είναι επίπεδο.	Δείτε τις <i>Οδηγίες Εγκατάστασης</i> για λεπτομέρειες σταθεροποίησης της συσκευής.
	Τα αυλάκια των συρταριών είναι βρόμικα ή χρειάζονται περιποίηση.	Καθαρίστε τα αυλάκια των συρταριών με ζεστό σαπουνόνερο. Ξεπλύντε και στεγνώστε τα καλά. Αλείψτε ένα στρώμα βαζελίνης στα αυλάκια των συρταριών.
Το ψυγείο παίρνει μπρος πολύ συχνά	Οι πόρτες ανοίγονταν συχνά, ή έμειναν ανοιχτές για μεγάλο χρονικό διάστημα.	Μειώστε το χρόνο ανοίγματος της πόρτας. Ταχτοποιήστε τα τρόφιμα έτσι ώστε η πόρτα να ανοίγει όσο το δυνατό λιγότερο διάστημα. Αφήστε το εσωτερικό περιβάλλον να προσαρμοστεί για όσο διάστημα ήταν η πόρτα ανοιχτή.
	Η γύρω υγρασία ή θερμότητα είναι υψηλή.	Κανονική λειτουργία
	Προστέθηκαν τρόφιμα πρόσφατα.	Περιμένετε λίγο ώσπου τα τρόφιμα που μόλις προστέθηκαν να φτάσουν στη θερμοκρασία του ψυγείου ή του καταψύκτη.
	Η συσκευή είναι εκτεθειμένη σε θερμότητα από το περιβάλλον ή από γύρω συσκευές.	Αξιολογήστε το περιβάλλον της συσκευής. Η συσκευή ίσως χρειάζεται μετακίνηση για να λειτουργεί πιο αποδοτικά.
	Τα πηνία συμπυκνωτή είναι βρόμικα.	Καθαρίστε τα σύμφωνα με τις οδηγίες καθαρισμού στο Εγχειρίδιο Ιδιοκτήτη.

Πριν καλέσετε το σέρβις

ΛΕΙΤΟΥΡΓΙΑ



(συνέχεια)

ΠΡΟΒΛΗΜΑ	ΠΙΘΑΝΗ ΑΙΤΙΑ	ΛΥΣΗ
Το ψυγείο παίρνει μπρος πολύ συχνά (συνέχεια)	Οι διακόπτες χρειάζονται ρύθμιση.	Δείτε το τμήμα διακοπών στο Εγχειρίδιο Ιδιοκτήτη για τη ρύθμισή τους.
	Η πόρτα δεν κλείνει κανονικά.	Το ψυγείο δεν είναι επίπεδο. Δείτε τις <i>Οδηγίες Εγκατάστασης</i> για λεπτομέρειες σταθεροποίησης της συσκευής. Ελέγξτε για εσωτερικά εμπόδια που δεν αφήνουν την πόρτα να κλείσει σωστά (π.χ. μισάνοιχτα συρτάρια, κάδοι παγοκύβων, δοχεία ή τρόφιμα μεγάλου μεγέθους ή κακής τοποθέτησης, κτλ.). Ελέγξτε τη σωστή επαφή στις τσιμούχες. Καθαρίστε τις, αν χρειάζεται, σύμφωνα με τις οδηγίες καθαρισμού στο Εγχειρίδιο Ιδιοκτήτη.

ΠΑΓΟΣ & ΝΕΡΟ



Το νερό φαίνεται θολό	Αέρας ή φυσαλίδες αέρα στο νερό.	Αυτό είναι φυσιολογικό κατά την πρώτη χρήση της παροχής και θα περάσει με τη χρήση.
Σωματίδια στο νερό ή/και στα παγάκια.	Σκόνη άνθρακα από την κασέτα φίλτρου νερού.	Το αρχικό νερό που περνάει από την κασέτα μπορεί να περιέχει ακίνδυνη σκόνη άνθρακα που ξεπλένεται από την κασέτα. Η κατανάλωση των σωματιδίων είναι ακίνδυνη. Θα περάσει μετά τις πρώτες χρήσεις.
	Οι συγκεντρώσεις μετάλλων στο νερό σχηματίζουν σωματίδια όταν το νερό καταψύχεται και λιώνει.	Τα σωματίδια δεν είναι επιβλαβή και η παρουσία τους είναι φυσική στα αποθέματα νερού.
Δεν ανάβουν οι φωτεινές ενδείξεις στο διακόπτη παροχής (ορισμένα μοντέλα)	Η πόρτα του καταψύκτη δεν έχει κλείσει.	Φροντίστε η πόρτα του καταψύκτη να είναι κλειστή. Το ρεύμα κλείνει από το διακόπτη όταν ανοίγει η πόρτα του καταψύκτη.
	Το ψυγείο δεν είναι στην πρίζα.	Βάλτε στην πρίζα τη συσκευή.
	Η ασφάλεια είναι καμμένη, ή ο γενικός διακόπτης χρειάζεται επαναρρύθμιση.	Αλλάξτε τις καμμένες ασφάλειες. Ελέγξτε τους γενικούς διακόπτες για τυχόν αναστροφή κυκλωμάτων.
Ούτε πάγος ούτε νερό δεν βγαίνει όταν πατιούνται τα πλήκτρα (ορισμένα μοντέλα)	Σημειώθηκε διακοπή ρεύματος.	Τηλεφωνήστε στην τοπική επιχείρηση ηλεκτρισμού για να δηλώσετε τη διακοπή.
	Η πόρτα του καταψύκτη δεν είναι κλειστή.	Βεβαιωθείτε ότι η πόρτα του καταψύκτη είναι κλειστή. Το ρεύμα κλείνει από το διακόπτη όταν ανοίγει η πόρτα του καταψύκτη.
	Οι διακόπτες είναι στην κλειδωμένη θέση.	Δείτε τις οδηγίες για τους διακόπτες παροχής.
Η μηχανή παγοκύβων δεν παράγει αρκετό πάγο ή ο πάγος δε σχηματίζεται σωστά (ορισμένα μοντέλα)	Γεμίζει το ντεπόζιτο νερού.	Στην πρώτη χρήση, υπάρχει περίπου 45 δευτερόλεπτα καθυστέρηση παροχής ύσπου να γεμίσει το εσωτερικό ντεπόζιτο νερού.
	Η μηχανή παγοκύβων ή η συσκευή με μηχανή παγοκύβων μόλις τοποθετήθηκε ή μόλις πρόσφατα λήφθηκε μεγάλη ποσότητα πάγου.	Περιμένετε 24 ώρες για να ξεκινήσει η παραγωγή παγοκύβων και να αναπληρωθεί η μηχανή παγοκύβων μετά το άδειασμα.
	Το φίλτρο νερού είναι βουλωμένο ή χρειάζεται αλλαγή.	Αλλάξτε το φίλτρο νερού.
Η μηχανή παγοκύβων δεν παράγει πάγο (ορισμένα μοντέλα)	Η μηχανή παγοκύβων ή η συσκευή με μηχανή παγοκύβων μόλις τοποθετήθηκε ή μόλις πρόσφατα λήφθηκε μεγάλη ποσότητα πάγου.	Περιμένετε 24 ώρες για να ξεκινήσει η παραγωγή παγοκύβων και να αναπληρωθεί η μηχανή παγοκύβων μετά το άδειασμα.
	Η πίεση νερού είναι πολύ χαμηλή.	Η χαμηλή πίεση νερού μπορεί να προκαλέσει διαρροή στη βαλβίδα. Η πίεση νερού πρέπει να είναι μεταξύ 20 έως 100 psi για να λειτουργεί κανονικά. Συνιστάται ελάχιστη πίεση 35 psi για συσκευές με φίλτρα νερού.
	Το φίλτρο νερού είναι βουλωμένο ή χρειάζεται αλλαγή.	Αλλάξτε το φίλτρο νερού.
Η μηχανή παγοκύβων δεν παράγει πάγο (ορισμένα μοντέλα)	Ο βραχίονας της μηχανής παγοκύβων δεν είναι στη σωστή θέση	Βεβαιωθείτε ότι ο βραχίονας της μηχανής παγοκύβων είναι κατεβασμένος. Δείτε το τμήμα <i>Αυτόματη Μηχανή Παγοκύβων</i> στο Εγχειρίδιο Ιδιοκτήτη για λεπτομέρειες.
	Η οικιακή παροχή νερού δε φτάνει ως τη βαλβίδα νερού	Ελέγξτε τη διαδικασία σύνδεσης νερού στις <i>Οδηγίες Εγκατάστασης</i> .
	Η σωλήνωση της παροχής νερού έχει τσακίσεις.	Κλείστε την παροχή νερού και λύστε τις τσακίσεις. Αν δεν λύνονται, αλλάξτε σωλήνωση.
	Η πίεση νερού είναι πολύ χαμηλή.	Η πίεση νερού πρέπει να είναι μεταξύ 20-100 psi για να λειτουργεί κανονικά. Συνιστάται ελάχιστη πίεση 35 psi για συσκευές με φίλτρα νερού.
	Ελέγξτε τη θερμοκρασία του καταψύκτη.	Δείτε το τμήμα διακοπών στο Εγχειρίδιο Ιδιοκτήτη για τη ρύθμισή τους. Ο καταψύκτης πρέπει να είναι μεταξύ 0 έως 2°F (-18 έως -17°C) για να παράγει πάγο.
Ο κάδος παγοκύβων δεν είναι τοποθετημένος σωστά.	Δείτε το τμήμα κάδου παγοκύβων για τη σωστή εγκατάσταση και ευθυγράμμιση.	

Πριν καλέσετε το σέρβις

ΠΑΓΟΣ & ΝΕΡΟ



ΠΡΟΒΛΗΜΑ	ΠΙΘΑΝΗ ΑΙΤΙΑ	ΛΥΣΗ
Η μηχανή παγοκύβων δεν παράγει πάγο (ορισμένα μοντέλα-συνέχεια)	Έχει τοποθετηθεί ακατάλληλη βαλβίδα νερού.	Ελέγξτε τη διαδικασία σύνδεσης νερού στις <i>Οδηγίες Εγκατάστασης</i> . Οι αυτοτρυπούμενες και σελωτές βαλβίδες 3/16 ίντσ. δημιουργούν χαμηλή πίεση νερού και μπορεί να βουλώσουν το σωλήνα με τον καιρό. Ο κατασκευαστής δεν ευθύνεται για ζημιά στις εγκαταστάσεις λόγω ακατάλληλης εγκατάστασης ή σύνδεσης νερού.
Η συσκευή έχει διαρροή νερού	Χρησιμοποιήθηκε πλαστική σωλήνωση για τη σύνδεση του νερού.	Ο κατασκευαστής συνιστά τη χρήση χάλκινης σωλήνωσης για την εγκατάσταση. Το πλαστικό έχει λιγότερη αντοχή και μπορεί να δημιουργήσει διαρροές. Ο κατασκευαστής δεν ευθύνεται για ζημιά στις εγκαταστάσεις λόγω ακατάλληλης εγκατάστασης ή σύνδεσης νερού.
	Τοποθετήθηκε ακατάλληλη βαλβίδα.	Ελέγξτε τη διαδικασία σύνδεσης νερού στις <i>Οδηγίες Εγκατάστασης</i> . Οι αυτοτρυπούμενες και σελωτές βαλβίδες 3/16 ίντσ. δημιουργούν χαμηλή πίεση νερού και μπορεί να βουλώσουν το σωλήνα με τον καιρό. Ο κατασκευαστής δεν ευθύνεται για ζημιά στις εγκαταστάσεις λόγω ακατάλληλης εγκατάστασης ή σύνδεσης νερού.
Σχηματίζεται πάγος στο σωλήνα εισόδου προς τη μηχανή παγοκύβων	Η πίεση νερού είναι χαμηλή.	Η πίεση νερού πρέπει να είναι μεταξύ 20-100 psi για να λειτουργεί κανονικά. Συνιστάται ελάχιστη πίεση 35 psi για συσκευές με φίλτρα νερού.
	Η θερμοκρασία του καταψύκτη είναι πολύ υψηλή.	Δείτε το τμήμα διακοπών στο Εγχειρίδιο Ιδιοκτήτη για τη ρύθμισή τους. Ο καταψύκτης πρέπει να είναι μεταξύ 0 έως 2°F (-18 έως -17°C).
Η ροή του νερού είναι πιο αργή απ' ό,τι συνήθως	Η πίεση νερού είναι χαμηλή.	Η πίεση νερού πρέπει να είναι μεταξύ 20-100 psi για να λειτουργεί κανονικά. Συνιστάται ελάχιστη πίεση 35 psi για συσκευές με φίλτρα νερού.
	Έχει τοποθετηθεί ακατάλληλη βαλβίδα νερού.	Ελέγξτε τη διαδικασία σύνδεσης νερού στις <i>Οδηγίες Εγκατάστασης</i> . Οι αυτοτρυπούμενες και σελωτές βαλβίδες 3/16 ίντσ. δημιουργούν χαμηλή πίεση νερού και μπορεί να βουλώσουν το σωλήνα με τον καιρό. Ο κατασκευαστής δεν ευθύνεται για ζημιά στις εγκαταστάσεις λόγω ακατάλληλης εγκατάστασης ή σύνδεσης νερού.
	Η σωλήνωση της παροχής νερού έχει τσακίσεις.	Κλείστε την παροχή νερού και λύστε τις τσακίσεις. Αν δεν λύνονται, αλλάξτε σωλήνωση.
	Το φίλτρο νερού είναι βουλωμένο ή χρειάζεται αλλαγή.	Αλλάξτε το φίλτρο νερού.
	Η εγκατάσταση του ψυγείου έγινε πρόσφατα	Περμιένετε περίπου 12 ώρες για να κρυώσει το νερό στο ντεπόζιτο.
Το νερό παροχής δεν είναι κρύο	Το νερό στο ντεπόζιτο εξαντλήθηκε.	
	Το νερό έμεινε μέσα στους σωλήνες νερού έξω από το ντεπόζιτο και έχει ζεσταθεί στη θερμοκρασία δωματίου.	Πετάξτε το πρώτο ποτήρι νερό και ξαναγεμίστε το.

Στοιχεία φίλτρου νερού

Amana® Φύλλο προδιαγραφών συστήματος και στοιχείων απόδοσης
Κασέτα φίλτρου νερού για το ψυγείο μοντέλο OWF-51

Προδιαγραφές

Ταχύτητα ροής λειτουργίας (Μάξιμουμ)	0,75 GPM (2,83 L/λεπτό)
Ονομαστική διάρκεια ζωής OWF-51-NI300 (Μάξιμουμ)	300 γαλόνια/ 1135 λίτρα
Ονομαστική διάρκεια ζωής OWF-51-WI500 (Μάξιμουμ)	500 γαλόνια/ 1892 λίτρα
Μάξιμουμ θερμοκρασία λειτουργίας	100° F/38° C
Μίνιμουμ θερμοκρασία λειτουργίας	35 psi/ 138 kPa
Μίνιμουμ απαίτηση πίεσης	33° F/ 1° C
Μάξιμουμ πίεση λειτουργίας	120 psi/ 827 kPa

Όροι γενικής χρήσης: Διαβάστε το παρόν φύλλο στοιχείων απόδοσης και συγκρίνετε τις δυνατότητες της συσκευής αυτής με τις πραγματικές ανάγκες σας σε επεξεργασία νερού.

ΜΗ χρησιμοποιείτε αυτό το προϊόν όπου το νερό είναι μικροβιολογικά επικίνδυνο ή άγνωστης ποιότητας χωρίς επαρκή απολύμανση πριν ή μετά τη χρήση του φίλτρου. Το σύστημα που είναι πιστοποιημένο για μείωση κύστης μπορεί να χρησιμοποιηθεί σε απολυμασμένο νερό που μπορεί να περιέχει διηθητές κύστεις.

Το πτυσσόμενο σύστημα φιλτραρίσματος νερού χρησιμοποιεί ανταλλακτικό κασέτας OWF-51 (δείτε τον υπεύθυνο διανομής για να παραγγείλετε). Η έγκαιρη αντικατάσταση της κασέτας φίλτρου έχει σημασία για την ικανοποιητική απόδοση από αυτό το σύστημα φιλτραρίσματος. Παρακαλούμε συμβουλευτείτε το σχετικό τμήμα στο Εγχειρίδιο Ιδιοκτήτη για γενική λειτουργία, απαιτήσεις συντήρησης και αντιμετώπιση προβλημάτων.

Το σύστημα αυτό έχει δοκιμαστεί σύμφωνα με τα ANSI/NSF 42 και 53 για μείωση των ουσιών που αναφέρονται παρακάτω. Η συγκέντρωση των δηλούμενων ουσιών στο νερό που εισέρχεται στο σύστημα μειώθηκε σε συγκέντρωση μικρότερη ή ίση με το επιτρεπόμενο όριο για το εξερχόμενο από το σύστημα νερό, όπως ορίζεται στα ANSI/NSF 42 και 53.

Στοιχεία απόδοσης*

Ουσία	Συγκέντρωση εισροής	Εκροή μέσου όρου	Μέσο % μείωσης	Μέγιστη εκροή	Μίν. απαιτούμενη μείωση	pH εισόδου
Μόλυβδος	0,15 mg/L +/- 10%	0,001 mg/L	99,33%	0,001 mg/L	0,010 mg/L	6,5
Μόλυβδος	0,15 mg/L +/- 10%	0,002 mg/L	98,66%	0,003 mg/L	0,010 mg/L	8,5
Κύστη	Ελάχιστο 50.000L	1 αριθμός/mL	99,99%	3 αριθμός/mL	> 99,95%	NA
Θόλωμα	11 +/- 1 NTU	0,12 NTU	98,98%	0,18 NTU	0,5 NTU	NA
Λινδάνη	0,002 mg/L +/- 10%	0,00005 mg/L	97,62%	0,00005 mg/L	0,00002 mg/L	NA
Ατραζίνη	0,009 mg/L +/- 10%	0,0002 mg/L	97,93%	0,0006 mg/L	0,003 mg/L	NA
Χλωρίνη	2,0 mg/L +/- 10%	0,09 mg/L	95,26%	0,17 mg/L	≥75%	NA
Μόριο**	τουλάχιστον 10,000 σωματίδια/mL	900 αριθμός/mL	99,68%	2400 αριθμός/mL	≥85%	NA
2,4-D	0,210 mg/L +/- 10%	45,45 ug/L	84,42%	100 ug/L	0,0017 mg/L	NA
Αμιάντος	10 ⁷ έως 10 ⁸ ίνες/L, ίνες μεγαλύτερες από 10 μικρόμετρα σε μήκος	0,16 MFL/mL	99,96%	0,16 MFL/mL	99%	NA

* Το τεστ έγινε με χρήση ταχύτητας ροής 0,75 GPM (2,83 L/λεπτό) και μέξιμουμ πίεση 120 psi (827 kPa) υπό τις συνθήκες εργαστηριακές συνθήκες, ωστόσο, η πραγματική απόδοση μπορεί να ποικίλλει. Η Απόδοση για τη Δήλωση Υγείας ελέγχθηκε και πιστοποιήθηκε από την NSF International.

** Το μέγεθος μορίου κυμαίνεται στο τεστ κατάταξης. Τα μόρια που χρησιμοποιήθηκαν ήταν 0,5-1 microns.

Pentapure, Incorporated
1000 Apollo Road
Eagan, Minnesota U.S.A.
EPA EST #35917-MN-1



Ελέγχθηκε και πιστοποιήθηκε από την NSF International σύμφωνα με τα πρότυπα ANSI/NSF 42 και 53 στα μοντέλα OWF50-WI500 και OWF50-NI300 για τη μείωση των παρακάτω παραγόντων:

Πρότυπο 42: Αισθητικές επιπτώσεις
Μείωση γεύσης και οσμής
Μείωση χλωρίου
Μηχανική μονάδα φιλτραρίσματος
Μείωση σωματιδιακής ύλης - κλάση 1

Πρότυπο 53: Επιπτώσεις στην υγεία
Μονάδα γεύσης χημικών ουσιών
Μείωση μολύβδου, ατραζίνης, λιντάν και 2,4-D
Μηχανική μονάδα φιλτραρίσματος
Μείωση κυστών, θολερότητας και αμιάντου

Obrigado por ter comprado este frigorífico!

Leia com atenção este Manual de Instruções. Ele contém informações adequadas sobre a manutenção.

A manutenção durante a garantia tem de ser efectuada por um técnico autorizado. O fabricante recomenda também que contacte um técnico autorizado se for necessário proceder a manutenções depois do termo do prazo da garantia. Para saber localizar um técnico autorizado, contacte o seu distribuidor.

Ao contactar o técnico, forneça as seguintes informações. As informações do frigorífico encontram-se na placa de identificação, localizada na parte superior do frigorífico.

Número de modelo _____

Número "P" _____

Número de série _____

Data de aquisição _____

Nome do agente _____

Endereço do agente _____

Telefone do agente _____

Índice

Introdução	267
Índice	267
Informações importantes sobre segurança	268
Instruções para a instalação	269
Transportar o aparelho	269
Escolher a melhor localização	269
Instalar e retirar os puxadores	270
Nivelar o frigorífico	271
Regular os controlos da temperatura	272
Sobre o sistema de filtragem	273
Características do frigorífico	274
Prateleiras interiores	274
Arrumação na porta	275
Gavetas	276
Características do congelador	277
Características principais	277
Prateleiras	278
Arrumação na porta	278
Características do dispensador	279
Características principais	279
Funcionamento do dispensador de água	279
Características do controlo (controlo de 5 botões)	280
Características do controlo (controlo electrónico)	281
Sugestões e cuidados	284
Como limpar o aparelho	284
Retirar e substituir as lâmpadas	285
Antes de chamar a assistência	286
Dados sobre o filtro da água	290

Como obter peças de substituição e assistência?

Problemas? Evite o incómodo dos telefonemas desnecessários à assistência técnica; verifique a secção "Antes de contactar a assistência" do manual de instruções.

O seu novo frigorífico foi cuidadosamente concebido e fabricado de acordo com rigorosos padrões de qualidade e deve funcionar de forma satisfatória e fiável. Porém, como todos os dispositivos mecânicos, pode necessitar de ajustes ocasionais, peças de substituição ou manutenção. Se vier a necessitar de assistência, queira contactar o distribuidor ao qual comprou o frigorífico.

Forneça os seguintes dados:

- Modelo
- Número do modelo
- Número de série e os restantes dados fornecidos na placa do modelo de série.
- Descreva brevemente o seu problema.

A zona da página que se encontra à esquerda foi pensada para o registo de informações relevantes.

Guarde as instruções para consulta futura!

Guarde este manual juntamente com o recibo de compra num lugar seguro para o caso de vir a necessitar de utilizar a garantia.

O que fazer se estas características forem diferentes das minhas?

Este manual destina-se a indicar a variedade de características que estão disponíveis nesta linha de frigoríficos. Se estiver interessado em adquirir itens adicionais disponíveis para o seu aparelho, contacte o seu distribuidor.

Características à primeira vista

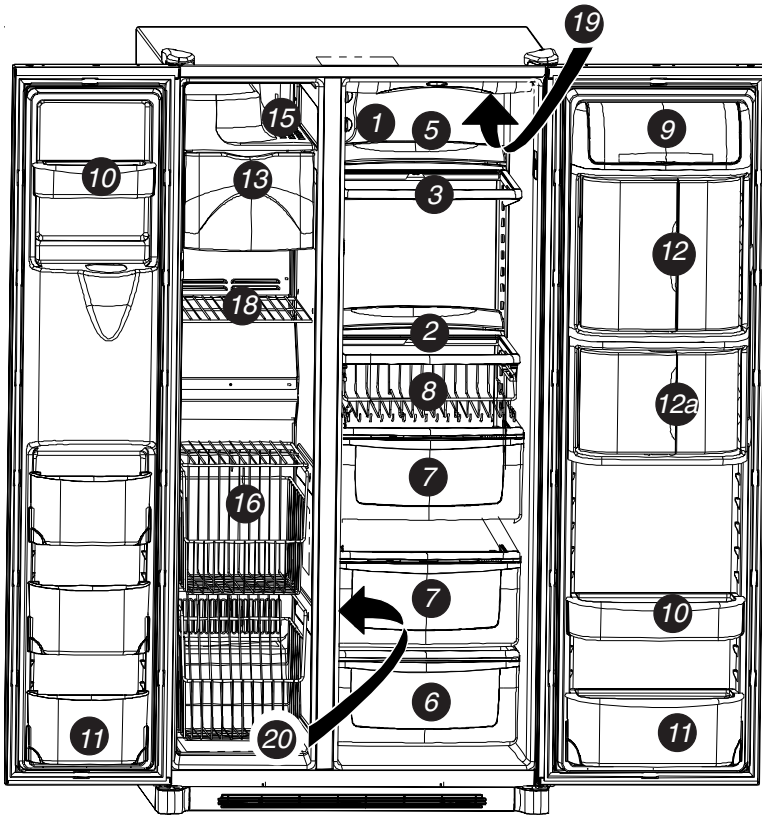

- 1 Controlos Temp Assurer®
 - 2 Prateleira Spill Saver™
 - 3 Prateleira Spill Saver™ Easy Glide™
 - 4 Prateleiras Side Glide™-não mostradas
 - 5 Extensões traseiras da prateleira
 - 6 Gaveta para produtos delicados/vegetais
 - 7 Gaveta
 - 8 Beverage Organizer™
 - 9 Caixa para lacticínios
 - 10 Caixas da porta
 - 10a. Puxadores para gavetas-não mostrado
 - 11 Caixa basculante
 - 12 Beverage Chiller™
 - 12a. Mini-Beverage Chiller™
 - 13 Recipiente para guardar gelo
 - 14 Dispositivo para produção de gelo-não mostrado
 - 15 Prateleira para gelados
 - 16 Sistema Stor-Morr®
 - 17 Prateleira metálica suspensa-não mostrada
 - 18 Prateleira fixa do congelador
 - 19 Filtro da água-não mostrado
 - 20 Filtro do ar-não mostrado
 - 21 Luzes-não mostrado
- Secção superior do frigorífico
 Secção inferior do frigorífico
 Congelador
 Dispensador

Informações importantes sobre segurança

Identifique os símbolos, as palavras, as etiquetas de segurança



PERIGO

PERIGO-Perigos imediatos que **RESULTARÃO** em ferimentos pessoais graves ou morte.



ATENÇÃO

ATENÇÃO-Perigos ou práticas perigosas que **PODEM** resultar em ferimentos pessoais graves ou morte.



CUIDADO

CUIDADO-Perigos ou práticas perigosas que **PODEM** resultar em ferimentos pessoais ligeiros ou danos no produto ou em objectos.

O que necessita saber sobre as instruções de segurança

Os avisos e as instruções de segurança importantes que aparecem neste manual não se destinam a abranger todas as condições e situações possíveis que possam ocorrer. Deve imperar o senso comum, precaução e cuidado ao instalar, proceder à manutenção ou colocar o frigorífico em funcionamento. Contacte sempre o representante, distribuidor, agente ou fabricante no que diz respeito a problemas ou situações que não compreende.



PERIGO

Para reduzir o risco de ferimentos ou morte, siga as precauções básicas, incluindo as seguintes:

Como deitar fora o frigorífico de modo correcto

IMPORTANTE: Os casos de crianças presas e sufocadas não são um problema do passado. Os frigoríficos deitados fora ou abandonados ainda que por “apenas alguns dias” continuam a constituir perigo. Se vai deitar fora o seu frigorífico, siga por favor as instruções seguintes, para evitar acidentes.

ANTES DE DEITAR FORA O SEU VELHO FRIGORÍFICO OU CONGELADOR:

- Retire as portas.
- Não retire as prateleiras, para que as crianças não possam entrar facilmente no frigorífico.

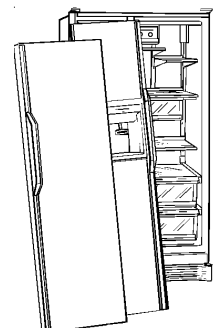

Instruções para a instalação

Estas instruções foram fornecidas para o ajudar na instalação do aparelho. A Amana não pode ser considerada responsável por uma instalação inadequada.

Passos a seguir...

O frigorífico deve ser ligado por um técnico qualificado, de acordo com as seguintes instruções. Meça a abertura da porta e a profundidade e largura do frigorífico. Retire os puxadores ou as portas, se necessário. O técnico deverá igualmente:

1. Respeitar as normas de ligação das companhias de águas e de electricidade.
2. Efectuar a ligação do fornecimento de água antes da ligação eléctrica.

O cabo de alimentação só deve ser reparado ou substituído por um técnico qualificado.

Requisitos de instalação

1. Ligue a uma tomada com ligação à terra através de um cabo de corrente de ligação tipo Y de 230-240 volts, 50hz, 10A.
2. Proteja soalhos frágeis com cartão ou tapetes.
3. Instale num chão apto a suportar até 429 kg.
4. Mantenha 5 mm de espaço livre na parte lateral do frigorífico e para modelos de mais de 60 cm de profundidade, mantenha 12,7 mm de espaço livre na parte superior.
5. **Modelos com mais de 60 cm de profundidade.**
Se a bancada tiver uma saliência de 25 mm, corte os cantos da bancada num ângulo de 45°. Mantenha 5 mm de espaço livre nas duas partes laterais do frigorífico e mantenha 7 mm de espaço livre na parte superior para facilitar a instalação e o nivelamento. Não há requisitos para espaço livre mínimo na parte traseira do frigorífico.

Retirar a base de madeira



CUIDADO

Para evitar danos pessoais ou em objectos, a base de madeira deve ser retirada por duas pessoas.

1. Feche as portas com fita adesiva para impedir que se abram inadvertidamente.
2. Coloque o carro para aparelhos sob um dos lados do frigorífico.
3. Envolve o frigorífico num cobertor ou pano. Passe a cinta à volta do frigorífico. Coloque sob a cinta as placas de transporte em espuma que se encontram na embalagem de transporte. Aperte bem a cinta.
4. Baixe o carro até ao chão com as pegas na parte de baixo.
5. Retire os dois parafusos superiores do calço.
6. Reponha o frigorífico e o carro na posição vertical. Retire a cinta.
7. Coloque o carro sob o outro lado do frigorífico.
8. Repita os passos 3-5.
9. Retire a base de madeira.
10. Reponha o frigorífico e o carro na posição vertical e retire o carro.

IMPORTANTE:

Não deixe o frigorífico de lado por mais tempo do que o necessário para retirar os parafusos.

Retirar e substituir portas e dobradiças

- Contacte um técnico qualificado para executar este trabalho.

Instruções para a instalação

Instalar e retirar os puxadores

Os puxadores encontram-se na parte do frigorífico. A guarnição, as cavilhas e as peças para realce encontram-se na embalagem do manual de instruções.

Puxadores a todo o comprimento (aço não inoxidável)

1 Remova os dois parafusos hexagonais de 1/4" com porca da parte inferior da porta do frigorífico e da porta do congelador.

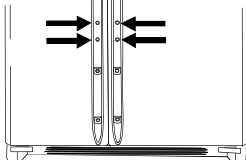

3 Introduza os parafusos retirados no passo 1 nos orifícios dos parafusos na parte inferior do puxador.

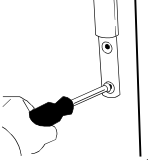

2 Alinhe os puxadores da porta com os grampos superiores e inferiores da porta e faça-os deslizar até que os orifícios dos parafusos na parte inferior dos puxadores coincidam com os orifícios dos parafusos da porta.

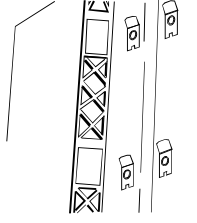

4 Encaixe a guarnição sobre a parte inferior dos puxadores e os dispositivos de retenção na parte inferior da porta.

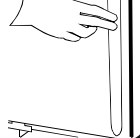

Para retirar após a instalação inicial...

- Siga os passos 3 a 4 pela ordem inversa.

NOTA: Os encaixes podem ficar bem apertados. Ao retirar o puxador, puxe para cima e para fora.

Puxadores a meio comprimento (aço não inoxidável)

1 Remova os quatro parafusos hexagonais de 1/4" com porca da parte superior e inferior das portas.

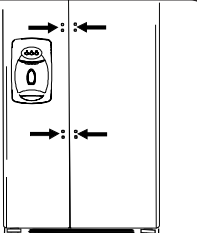

3 Encaixe a guarnição colorida do puxador sobre os orifícios dos parafusos na parte superior e inferior dos puxadores.

- Encaixe a guarnição, inserindo primeiramente a extremidade mais larga.



Para retirar após a instalação inicial...

Pode ser necessário ter de retirar os puxadores se pretender transportar o aparelho por espaços estreitos.

- Siga os passos 2 e 3 pela ordem inversa.

IMPORTANTE: Para evitar danificar o puxador, para retirar a respectiva guarnição colorida, utilize uma chave de porcas com lâmina achatada com extremidade envolta em fita de protecção.



⚠ ADVERTÊNCIA

Para evitar riscos de ferimentos pessoais graves devido a arestas afiadas, use cuidado extremo quando remover e instalar os puxadores.

Modelos de aço inoxidável

1 Desaperte o grampo inferior da porta do frigorífico com uma chave de porcas hexagonais de 1/4".

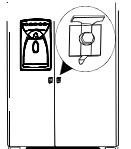

3 Encaixe a outra extremidade do puxador no grampo superior da porta e faça deslizar para cima tanto quanto possível.

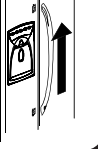

2 Localize o orifício pré-furado na base do puxador e encaixe a extremidade oca do puxador no grampo inferior da porta.



4 Introduza a chave de porcas hexagonais de 1/4" no orifício pré-furado na base do puxador e aperte o parafuso.

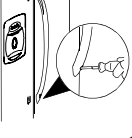

Instruções para a instalação

Instalar e retirar os puxadores *continuação*

Puxadores de aço inoxidável *continuação*

5 Introduza a parte roscada do parafuso no orifício pré-furado.



6 Repita os passos 2 a 5 para instalar o puxador do congelador.

Para retirar após a instalação inicial...

- Siga os passos 2 a 5 pela ordem inversa.

IMPORTANTE: Para evitar danificar o aparelho, para retirar as partes roscadas dos parafusos, utilize uma chave de porcas com lâmina achatada com a extremidade envolta em fita de protecção.



Ligar a alimentação de água

- Contacte um técnico qualificado para executar este trabalho.

Nivelar o frigorífico



CUIDADO

- Para evitar danos, proteja soalhos em vinil macio ou outros soalhos frágeis com cartão, tapetes ou outro material de protecção.
- Para evitar danos ou quebra do parafuso de regulação, não utilize ferramentas eléctricas para corrigir o nivelamento.
- **NÃO** regule o aparelho por forma a ficar com menos de 173,9 cm de altura (menos a dobradiça e o topo). Caso contrário, pode danificar os componentes na parte inferior.

Materiais necessários

- Chave de porcas hexagonais de 3/8" • Nível

1 Retire a grelha inferior e as coberturas da dobradiça inferior.

- Abra as duas portas 180°, ou tanto quanto possível, para as retirar.

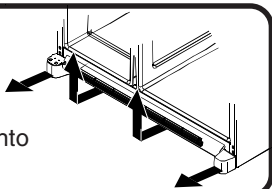

2 Rode os dois parafusos de regulação frontais (A) no sentido dos ponteiros do relógio para levantar e no sentido contrário ao dos ponteiros do relógio para baixar.

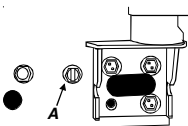

3 Rode os dois parafusos de regulação traseiros (B) no sentido dos ponteiros do relógio para levantar e no sentido contrário ao dos ponteiros do relógio para baixar.

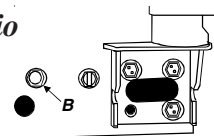

4 Use o nível para verificar a inclinação de 6 mm na parte de trás para que a porta feche adequadamente.

- Se o aparelho estiver alinhado e estável, volte a colocar a grelha inferior.

O que fazer se as portas não estiverem alinhadas?

- Na porta superior, rode o parafuso de regulação frontal no sentido contrário ao dos ponteiros do relógio. Continue até que as portas fiquem alinhadas.
- Se chegar ao final do limite de regulação e as portas não estiverem alinhadas - levante a porta oposta, rodando o parafuso de regulação frontal no sentido dos ponteiros do relógio.
- Volte a colocar a grelha inferior

O que fazer se o aparelho balançar?

- Rode o parafuso de regulação traseiro no sentido dos ponteiros do relógio para elevar o canto que balança.
- Volte a colocar a grelha inferior.

Instruções para a instalação

Regular os controlos da temperatura

O frigorífico foi concebido para funcionar a uma temperatura ambiente de 16° a 43°C.



1 Localize os controlos do frigorífico e do congelador na parede superior esquerda da secção do frigorífico e regule ambos os controlos para 4.

IMPORTANTE: Nenhuma secção ficará fria se o controlo do congelador estiver regulado para Off (Desligado).

2 Aguarde 24 horas para que as temperaturas se estabilizem.

IMPORTANTE: Devido à concepção do aparelho, inicie sempre as regulações da temperatura pela secção do congelador.

3 Verifique se a temperatura do congelador é de -17° a -16°C.

- Rode o controlo para o número acima se estiver muito quente.
- Rode o controlo para o número abaixo se estiver muito frio.
- Aguarde 5 a 8 horas para que as regulações se façam sentir.

4 Verifique se a temperatura da secção do frigorífico é de 3° a 4°C.

- Rode o controlo para o número acima se estiver muito quente.
- Rode o controlo para o número abaixo se estiver muito frio.
- Aguarde 5 a 8 horas para que as regulações se façam sentir.

5 Repita o processo, conforme necessário.

Como efectuar um teste da temperatura?

Materiais necessários

- 2 termómetros que indiquem temperaturas de -21° a 10°C
- 2 copos



Para o congelador

- Coloque o termómetro num copo com óleo vegetal a meio do congelador e continue com o passo 3 da secção de *Regulação da temperatura*.

Para o frigorífico

- Coloque o termómetro num copo com água a meio do frigorífico e continue com o passo 3 da secção de *Regulação da temperatura*.

Modelos com controlo electrónico da temperatura

1 Para definir a temperatura do congelador, utilize os botões que se encontram perto do botão . Recomenda-se uma definição de -17° a -16°C (0° a 2° F).

- Utilize o botão para aumentar a temperatura da secção de congelação ou o botão para a reduzir.
- Prima o botão para confirmar a definição.

2 Para definir a temperatura da secção do frigorífico, utilize os botões . Recomenda-se uma definição de 3° a 4°C (38° a 40° F).

- Utilize o botão para aumentar a temperatura da secção do frigorífico ou o botão para a reduzir.
- Prima o botão para confirmar a definição.

3 Deixe passar 24 horas para a estabilização da temperatura.

NOTA: No caso do ajuste de temperatura de uma unidade já em funcionamento, bastam 5 a 8 horas para que as temperaturas façam efeito.

Sobre o sistema de filtragem...

Remoção e instalação do filtro da água

ATENÇÃO

Para evitar doenças graves ou morte, não utilize o aparelho em locais onde a água não seja potável ou de qualidade desconhecida sem uma desinfecção adequada antes ou após a utilização do filtro.

CUIDADO

- O cartucho de derivação NÃO filtra a água. Certifique-se de que dispõe de um cartucho de substituição disponível quando for necessário mudar o filtro.
- Se o sistema de filtragem da água tiver ficado congelado, substitua o cartucho do filtro.
- Se o sistema não tiver sido utilizado durante uns meses e se a água tiver um paladar ou cheiro desagradável, lave o sistema utilizando 2 a 3 copos de água. Se o paladar ou cheiro desagradável continuarem, mude o cartucho do filtro.

Primeira instalação do filtro da água

1 Retire a tampa azul de derivação e guarde-a para uma utilização posterior.

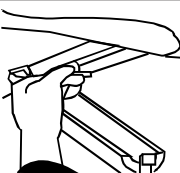

2 Retire a etiqueta vedante da extremidade do filtro e insira-o na cabeça do filtro.

- Rode com cuidado no sentido dos ponteiros do relógio até que o filtro pare e encaixe a tampa do filtro até ficar fechada.



3 Reduza os esguichos de água fazendo o ar sair do sistema com água. Deixe a água a correr continuamente (aproximadamente 2 minutos) pelo dispensador até que corra de forma constante.

- Em certas casas, onde a água é de reduzida qualidade, pode ser necessário lavar novamente.

Estou a tentar dosear água para lavar o sistema. Onde está a água?



Durante a primeira utilização, espere 1 a 2 minutos para permitir que o depósito interno de água encha.

E se decidir não utilizar o sistema de filtragem da água?

O dispensador pode ser utilizado sem um cartucho de filtragem da água. Se escolher esta opção, substitua o filtro com a tampa azul de derivação.

Substituir o filtro da água

IMPORTANTE: O ar retido no sistema pode fazer com que a água e o cartucho saltem. Tenha cuidado ao remover o filtro.

1 Rode o filtro no sentido inverso ao dos ponteiros do relógio até que se liberte da cabeça do filtro.

2 Drene a água do filtro para o lava-loiças ou sanita e deite o filtro fora para um balde do lixo normal.

3 Limpe o excesso de água na tampa do filtro e continue com a instalação, passos 2 e 3.

Quando tenho de mudar o filtro da água?

Os modelos com selecção do dispensador contêm um indicador de mudança do filtro. Para obter instruções sobre como operar e repor esta opção, consulte a secção sobre as características do dispensador no seu manual.

IMPORTANTE: O estado da água e a quantidade usada determinam a duração do cartucho de filtragem da água. Se utilizar muita água ou se a água for de baixa qualidade, pode ser necessário substituir mais frequentemente.

Como encomendo um cartucho para substituição do filtro?

O cartucho para substituição do filtro da água Amana® modelo OWF-51 pode ser adquirido nos representantes e assistentes Amana®. Contacte o seu distribuidor local para obter mais informações.

Características do frigorífico

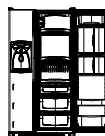

O que fazer se estas características forem diferentes das minhas?

Este manual destina-se a indicar as diferentes características que estão disponíveis para a linha de frigoríficos. Se o seu frigorífico não dispuser de todas as opções mostradas, muitas delas podem ser adquiridas no seu distribuidor local.

Prateleiras interiores

⚠ CUIDADO

Para evitar danos pessoais ou materiais, respeite o seguinte:

- Certifique-se de que a prateleira está bem colocada, antes de colocar quaisquer artigos sobre ela.
- Manuseie com cuidado as prateleiras de vidro temperado. Estas podem partir-se subitamente se estiverem rachadas, riscadas ou se forem sujeitas a alterações súbitas de temperatura.

Prateleiras Side Glide™ (em alguns modelos)

As prateleiras Side Glide™ prendem-se a uma armação com duas barras transversais na parte de trás. As prateleiras podem ser alinhadas lado a lado para proporcionar uma superfície nivelada a toda a largura ou se forem presas a barras transversais separadas, as prateleiras podem deslizar para a esquerda ou para a direita consoante as necessidades de armazenamento.

Para retirar e instalar a prateleira:

- Para retirar a prateleira, levante-a 10° para a soltar da barra transversal dupla e levante-a para a tirar.
- Para a instalar, proceda de modo inverso.

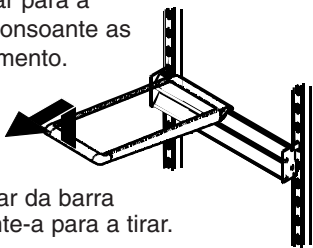

Para deslizar as prateleiras:

- Levante ligeiramente a parte da frente da prateleira e deslize-a para a direita ou para a esquerda.

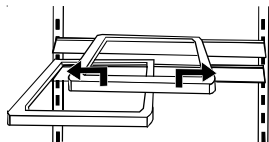

Para retirar e instalar a armação com as duas barras transversais:

- Para a retirar, deslize a armação para cima para a soltar da calha metálica.
- Para a instalar, proceda de modo inverso.

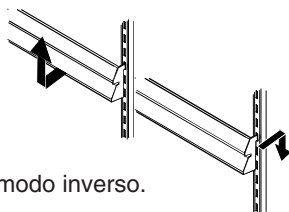

Spillsaver™ Easy Glide™ (em alguns modelos)

As prateleiras Spillsaver™ Easy Glide™ têm a conveniência de fácil limpeza com uma concepção do tipo "puxar para fora" para facilitar o acesso aos artigos que se encontram mais atrás. Para fácil limpeza, a prateleira de vidro pode ser removida puxando toda a sua extensão e levantando-a da armação.

- Para remover a prateleira e a armação, consulte as instruções para as prateleiras fixas Spillsaver™.

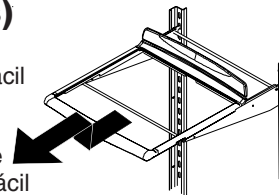

Spillsaver™

As prateleiras fixas Spillsaver™ protegem áreas salpicadas para uma limpeza mais fácil.

- Para remover as prateleiras, levante-as e puxe-as para fora.
- Para instalar as prateleiras, proceda de modo inverso.

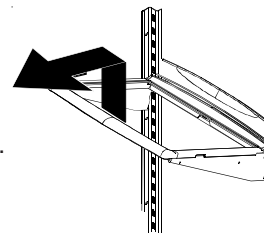

Extensões traseiras das prateleiras (em alguns modelos)

As extensões traseiras das prateleiras ajudam a evitar que artigos caiam por detrás da prateleira.

Para remover e instalar a extensão da prateleira:

- Para remover, puxe a extensão a direito para cima pela parte de trás da prateleira.
- Para instalar, insira os suportes da extensão da prateleira nos orifícios na armação da prateleira.

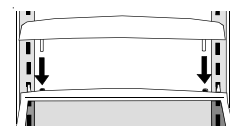

Características do frigorífico

Arrumação na porta

Caixa para lacticínios

A caixa para lacticínios serve para guardar convenientemente produtos como manteiga, iogurtes, queijo, etc. Este compartimento é uma opção regulável que se encontra na porta. Pode ser deslocado para diversas outras localizações, conforme as necessidades de arrumação.

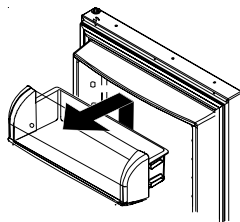

- Para remover, deslize a caixa de lacticínios para cima e puxe a direito para fora.
- Para instalar, proceda de modo inverso.

Caixas basculantes na porta (em alguns modelos)

O conjunto de caixa basculante consiste numa caixa e numa armação que proporcionam uma arrumação de alimentos conveniente e regulável na porta. O conjunto da caixa inclina-se para a frente para um fácil acesso a produtos e levanta-se para fora para fácil limpeza e regulação.

Para retirar e instalar a caixa:

- Para remover a caixa, incline-a para a frente e puxe-a a direito para a retirar.
- Para instalar a caixa, deslize-a para dentro da armação e empurre-a na vertical.

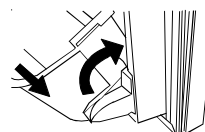
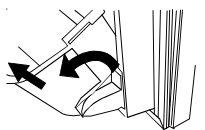

Para regular a armação da caixa:

- Retire a caixa de acordo com as instruções indicadas anteriormente.
- Levante a armação retirando-a do suporte na porta e coloque-a no local desejado da porta.

Tapetes de aderência

Os tapetes de aderência evitam que os objectos escorreguem na caixa da porta. Estes podem ser retirados e facilmente lavados na máquina de lavar loiça.

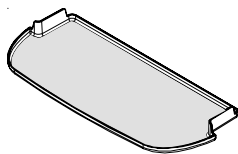

Beverage Chiller™ / Mini-Chiller™ (em alguns modelos)

O Beverage Chiller™ e o Mini Beverage Chiller™, controlados pela temperatura, mantêm bebidas e outros produtos a uma temperatura até 3 °C mais frios do que no resto do frigorífico. Uma entrada de ar permite a passagem de ar da secção do congelador para o Beverage Chiller™.



O controlo do Beverage Chiller™ encontra-se na parede esquerda do frigorífico. O controlo regula a quantidade de ar que circula no Beverage Chiller™. Rode o controlo na direcção do ícone com o maior floco de neve para uma temperatura mais fria.



Para retirar e instalar o Beverage Chiller™:

- Se a caixa dos lacticínios ou a caixa da porta se encontrarem directamente por cima do Chiller, pode ser necessário removê-lo. Consulte as instruções adequadas e retire-o. Deslize o conjunto do Beverage Chiller™ para cima e puxe-o a direito para fora.
- Para o instalar, alinhe um dos orifícios de entrada de ar frio do Beverage Chiller™ (A) com uma das duas entradas de ar (B) no revestimento interior da porta. Empurre o conjunto para baixo para o dispositivo retentor do revestimento interior da porta até que pare.

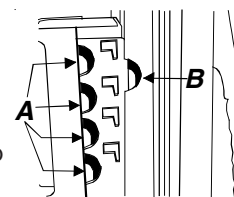
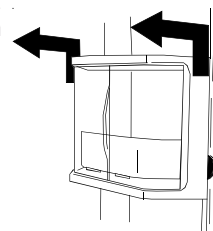

IMPORTANTE: O Beverage Chiller™ não funcionará correctamente se os orifícios de entrada de ar não estiverem alinhados com a entrada de ar no revestimento interior da porta.

Caixas da porta

As caixas da porta podem ser ajustadas de acordo com as suas necessidades.

- Para as retirar, deslize a caixa para cima e puxe a direito para fora.
- Para a instalar, proceda de modo inverso.

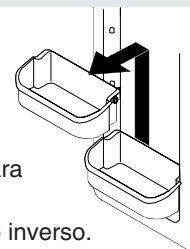

Características do frigorífico

Gavetas

Gaveta para produtos delicados/vegetais *com controlo da temperatura*

O sistema para produtos delicados/vegetais é composto por uma gaveta com um controlo variável da temperatura que mantém o compartimento até 3 °C mais frio do que a temperatura do frigorífico. Esta gaveta pode ser utilizada para guardar produtos delicados ou para uma arrumação adicional de produtos.

NOTA: O direccionamento do ar frio para o sistema para produtos delicados/vegetais pode diminuir a temperatura do frigorífico. O controlo do frigorífico pode ter de ser regulado.

Controlos

Situados na parede à esquerda da gaveta, os controlos da temperatura regulam a temperatura do ar na gaveta para produtos delicados/vegetais. Regule o nível do controlo para *cold* (frio) para proporcionar uma temperatura normal para o frigorífico para produtos com pele. Utilize a regulação *coldest* (mais fria) para carnes ou outros produtos delicados.

Gaveta para produtos vegetais

com controlo da temperatura

A gaveta Garden Fresh™ conserva os produtos frescos durante mais tempo, proporcionando um ambiente com humidade regulável.

Controlos

Os controlos Garden Fresh™ regulam a quantidade de humidade na gaveta para vegetais. Utilize a posição *low* (mínimo) para produtos com pele. Utilize a posição *high* (máximo) para produtos com folhas.

Para retirar e instalar as gavetas:

- Para retirar a gaveta, puxe toda a extensão da gaveta para fora. Incline para cima a parte da frente da gaveta e puxe a direita para fora.
- Para a instalar, proceda de modo inverso.



Para retirar e instalar a prateleira dos vegetais:

- Levante os suportes da parede e retire-os.
- Para instalar a prateleira, desça-a sobre os suportes da parede e empurre-a até que fique ao mesmo nível da parede de trás.

Beverage Organizer™ (em alguns modelos)

O Beverage Organizer™ pode ser deslizado para fora por baixo da prateleira Spillsaver™ Easy Glide™.

O Organizer pode suportar até doze latas de bebida de 12 onças.

Para retirar e instalar o Organizer:

- Para retirar, esvazie o Organizer. Puxe-o para a frente em toda a sua extensão e levante a parte da frente para o soltar da calha da prateleira. Puxe a direita para fora para o retirar.
- Para o instalar, proceda de modo inverso.

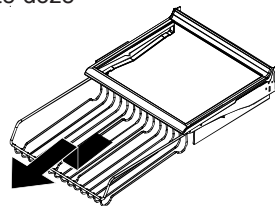

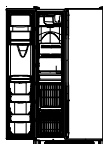

Características do congelador

O que fazer se estas características forem diferentes das minhas?

Este manual destina-se a indicar as diferentes características que estão disponíveis para a linha de frigoríficos. Se o seu frigorífico não dispuser de todas as opções mostradas, muitas delas podem ser adquiridas no seu distribuidor local.

Características principais



CUIDADO

Para evitar danos materiais, respeite o seguinte:

- Não force o braço do dispositivo de produção de gelo para cima ou para baixo.
- Não coloque ou guarde nada no compartimento de armazenamento de gelo.

Dispensador automático de gelo

O dispositivo para produção de gelo produz o gelo utilizado no sistema dispensador.

Quando utiliza o dispositivo de produção de gelo pela primeira vez

- Certifique-se de que o recipiente do gelo está no devido lugar e que o braço do dispositivo de produção de gelo está voltado para baixo.
- Depois da secção do congelador ter atingido entre -18° a -17°C , o dispositivo enche-se de água e começa a funcionar.
- Aguarde aproximadamente 24 horas após a instalação para ter a primeira quantidade de gelo.
- Deite fora o gelo produzido durante as primeiras 12 horas de funcionamento para verificar se o sistema está limpo de impurezas.

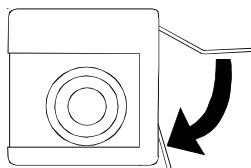

Instruções de funcionamento

- Certifique-se de que o recipiente do gelo está no devido lugar e que o braço do dispositivo de produção de gelo está voltado para baixo.
- Depois da secção do congelador ter atingido entre -18° a -17°C , o dispositivo enche-se de água e começa a funcionar. Terá porções completas de gelo aproximadamente de 3 em 3 horas.
- Pare a produção de gelo levantando o braço do dispositivo de produção de gelo até ouvir um clique.
- Dispositivo de produção de gelo continuará na posição off (desligada) até que o braço seja empurrado para baixo.

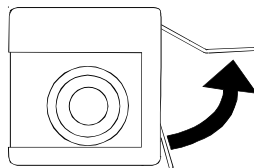

IMPORTANTE A prateleira para gelados não deve ser instalada se o dispensador automático de gelo estiver na posição off (desligada).

Prateleira para gelados

A prateleira para gelados proporciona um espaço para produtos que devem ser congelados rapidamente.

- Para a retirar, levante-a das calhas do recipiente de gelo e puxe-a a direito para fora.
- Para a instalar, proceda de modo inverso.

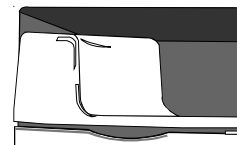

IMPORTANTE A prateleira para gelados não deve ser instalada se o dispensador automático de gelo estiver na posição off (desligada).

Recipiente para guardar gelo

O recipiente para guardar gelo encontra-se por baixo do dispensador automático de gelo.

Para retirar e instalar o recipiente para guardar gelo:

- Para o retirar, retire a prateleira para gelados. Levante o braço do dispositivo de produção de gelo para o desactivar.
- Levante a parte da frente do recipiente e puxe-a para fora em toda a sua extensão. Levante a parte da frente do recipiente e retire-o.
- Para instalar, deslize o recipiente para as calhas por baixo do dispositivo de produção de gelo até que o recipiente fique engatado no devido lugar. Desça o braço do dispositivo de produção de gelo para o activar e volte a colocar a prateleira para gelados.

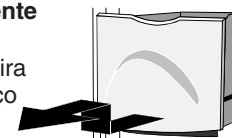

IMPORTANTE: O recipiente para gelo tem de ficar engatado no devido lugar para a correcta produção de gelo. Se a porta do congelador não fechar, o recipiente não está na posição devida. Rode o condutor da sonda, como mostrado, para alinhar correctamente o recipiente de gelo com a parte de trás do aparelho.

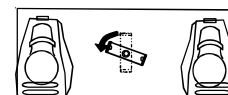

Características do congelador

Prateleiras

Sistema Stor-Mor®

Os cestos deslizam para fora para um acesso mais fácil aos alimentos guardados na parte de trás. As prateleiras podem ser retiradas para corresponder às necessidades de arrumação.

Para retirar e instalar a prateleira Stor-Mor®:

- Para a retirar, solte o lado direito da prateleira da calha do compartimento e retire-a dos fixadores de montagem.
- Para a instalar, proceda de modo inverso.

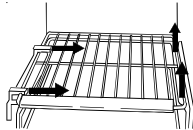

NOTA: A parte de trás da prateleira pode ficar ao mesmo nível que a parte de trás do compartimento para ficar bem firme na calha do compartimento. Um alinhamento incorrecto faz com que a prateleira deslize.

Para retirar e instalar os cestos:

- Para os remover, puxe o cesto para a frente em toda a sua extensão. Levante o puxador frontal para soltar o cesto das calhas e retire-o.
- Para o instalar, proceda de modo inverso.

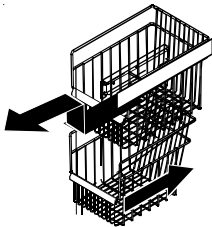

Prateleira fixa do congelador

Para retirar e instalar as prateleiras:

- Retire a prateleira dos fixadores de montagem e puxe para fora dos orifícios de montagem no lado esquerdo.

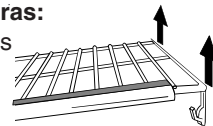

- Para a instalar, proceda de modo inverso.

Prateleira metálica suspensa (em alguns modelos)

A prateleira metálica suspensa proporciona uma arrumação adicional para cuvetes de gelo, alimentos congelados em caixas, embalagens de gelados, etc.

Para retirar a prateleira:

- Aperte o gancho da prateleira metálica suspensa para dentro para soltar a prateleira do lado direito da prateleira Stor-Mor®. A prateleira oscila para baixo.

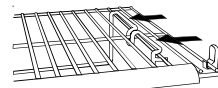

- Prima o gancho da prateleira metálica suspensa para fora para retirar a prateleira da secção do congelador.



Para instalar a prateleira:

- Execute os passos acima mencionados pela ordem inversa.

Arrumação na porta

Caixas da porta

- Consulte a secção do frigorífico para obter instruções.

Caixas basculantes na porta (em alguns modelos)

- Consulte a secção do frigorífico para obter instruções.

Características do dispensador

Características principais

Luz do dispensador *não mostrada*

Uma luz é activada dentro da área do dispensador no máximo quando está a fornecer água ou gelo.

Botão de Front Fill (enchimento frontal) (em alguns modelos)

O botão de Front Fill (enchimento frontal) trabalha independentemente dos controlos do dispensador, proporcionando uma alternativa à barra do dispensador para dispensar água. Esta característica é importante para o enchimento de recipientes grandes que não cabem na área do dispensador (por ex., garrafas de desporto, jarros, tachos grandes, cafeteiras).

Esta característica permite dispensar água e gelo simultaneamente. Para a utilizar, seleccione o seu modo de gelo preferido no painel de controlo do dispensador, empurre o recipiente contra a barra do dispensador ao mesmo tempo que prime o botão de Front Fill (enchimento frontal).

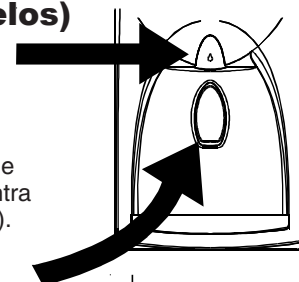

Barra do dispensador

A barra do dispensador encontra-se na parede de trás da área do dispensador. Quando a barra do dispensador é premida, a selecção escolhida no painel de controlo do dispensador começa a funcionar.

Tabuleiro amovível

O tabuleiro amovível na parte inferior da área do dispensador foi concebido para recolher pequenas quantidades de líquido derramado e pode ser facilmente removido para limpar e ser despejado.

IMPORTANTE: O tabuleiro amovível não faz o escoamento. A queda contínua de água para dentro do tabuleiro faz com que este transborde.

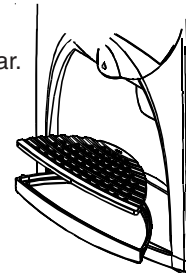

Funcionamento do dispensador de água

CUIDADO

Para evitar danos pessoais ou materiais, proceda do seguinte modo:

- Não ponha dedos, mãos ou objectos estranhos na abertura do dispensador.
- Não use objectos afiados para partir o gelo.
- Não extraia gelo directamente para recipientes em vidro, porcelana ou cristal frágeis.

NOTA: Durante a primeira utilização do dispensador de água, aguarde aproximadamente 1-2 minutos para permitir que o depósito interno da água encha. Deite fora os primeiros 10 a 14 recipientes de água após ter ligado o frigorífico pela primeira vez à alimentação de água e após períodos prolongados sem utilização.

Para utilizar a barra do dispensador:

- Escolha a selecção da água do painel de controlo do dispensador.
- Empurre o recipiente resistente e largo contra a barra do dispensador.
- Deixe de fazer pressão sobre a barra do dispensador para parar a água. Pode continuar a correr uma pequena quantidade de água que é recolhida no tabuleiro do dispensador. As grandes quantidades devem ser limpas.

Para utilizar o botão de Front Fill (enchimento frontal) (em alguns modelos):

- Alinhe o recipiente por baixo do botão Front Fill (de enchimento) frontal utilizando a pequena gota de água como guia.
- Prima e mantenha premido o botão de Front Fill (enchimento frontal).
- Solte o botão quando atingir o enchimento desejado. Pode continuar a correr uma pequena quantidade de água que é recolhida no tabuleiro do dispensador. As grandes quantidades devem ser limpas.

NOTA: Se o dispensador da água estiver ligado durante mais de 5 minutos, um sensor automático de bloqueio desligará a corrente para a área do dispensador. Consulte o **Bloqueio automático** para obter mais informações.

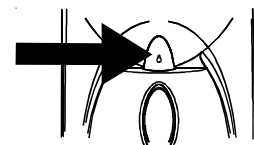
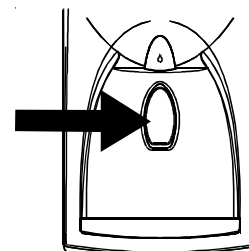

Características do dispensador

Características do controlo

(Controlo de 5 botões)

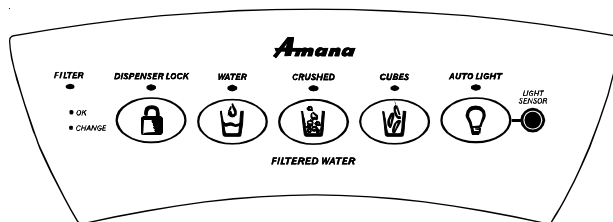

Funcionamento do dispensador de gelo

Para extrair gelo:

- Seleccione o modo *Cubed* (Cubos de gelo) ou *Crushed* (Gelo triturado) premindo o botão no painel do controlo do dispensador. Uma luz indicadora verde por cima do botão indica a selecção do modo.
- Empurre o recipiente contra a barra do dispensador. Quando pretender gelo triturado, segure o recipiente tão perto da descarga quanto possível para reduzir os salpicos. **O modo deselecção não pode ser alterado enquanto o dispensador de gelo estiver a funcionar.**

NOTA: Se o dispensador estiver ligado durante mais de 2 a 3 minutos, um sensor de bloqueio automático de sliçará a corrente para a área do dispensador. Consulte o **Bloqueio automático** para obter mais informações.

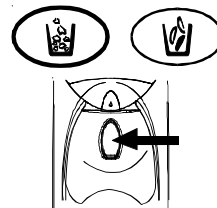

Dispenser Lock (Bloqueio do dispensador)



Esta característica evita que gelo ou água sejam extraídos.

Para bloquear e desbloquear o dispensador:

- Para bloquear o dispensador, prima e mantenha premido o botão *Dispenser Lock* (Bloqueio do dispensador) durante 3 a 4 segundos. Uma luz indicadora verde por cima do botão confirma que o dispensador está engatado.
- Para desbloquear o dispensador, prima e mantenha premido o *Dispenser Lock* (Bloqueio do dispensador) durante 3 a 4 segundos. A luz indicadora verde por cima do botão apaga-se.

O que é a característica bloqueio automático?

A característica do bloqueio automático desliga a corrente para o dispensador de água e gelo quando um dos dispensadores tiver funcionado continuamente. Se este modo começar a funcionar, a luz verde acende-se por cima do botão *Dispenser Lock* (Bloqueio do dispensador).

Para desbloquear o dispensador:

- Para desbloquear o dispensador, mantenha o botão *Dispenser Lock* (Bloqueio do dispensador) premido durante 3 a 4 segundos. A luz indicadora verde por cima do botão apaga-se.

Luz indicadora do estado do filtro

A luz indicadora do estado do filtro serve para relembrar que o filtro da água deve ser substituído. Uma luz verde indica que o filtro está em boas condições. Uma luz vermelha indica que o filtro tem de ser mudado. Quando a luz fica vermelha, permanecerá vermelha até que a função seja restabelecida.

Para restabelecer o indicador:

- Prima e mantenha premidos os botões *Dispenser Lock* (Bloqueio do dispensador) e *Water* (Água) simultaneamente durante 3 a 4 segundos. A luz verde indicadora do estado do filtro pisca 3 vezes quando a função é restabelecida com sucesso.

FILTER



• OK

• CHANGE

Auto Light (Luz automática)

A função *Auto Light* (Luz automática) oferece a possibilidade de activar a luz do dispensador a meia potência quando o *Light Sensor* (Sensor da luz) detecta que os níveis da luz são baixos na divisão.

Para activar e desactivar Auto Light (Luz automática):

- Para activar, prima o botão *Auto Light* (Luz automática) situado no painel de controlo. Uma luz indicadora verde por cima do botão acende para mostrar que o sensor está ligado.
- Para desactivar, prima o botão *Auto Light* (Luz automática). A luz indicadora verde apaga-se.

NOTA: A luz do dispensador funciona independentemente da opção *Auto Light* (Luz automática) estar ou não seleccionada.



Sabbath Mode (Modo de descanso)

Este modo destina-se a desactivar a corrente eléctrica para o LED e para as luzes do dispensador, permitindo ao mesmo tempo que os controlos continuem operacionais.

Para activar o Sabbath Mode (Modo descanso):

- Prima e mantenha simultaneamente premidos os botões *Dispenser Lock* (Bloqueio do dispensador) e *Auto Light* (Luzes automáticas) durante 3 a 4 segundos. Após 3 a 4 segundos, as luzes do LED e do dispensador desligam-se. **A luz do dispensador não fica activa durante o funcionamento do dispensador enquanto estiver neste modo.**

Para desactivar o Sabbath Mode (Modo descanso):

- Prima e mantenha simultaneamente premidos os botões *Dispenser Lock* (Bloqueio do dispensador) e *Auto Light* (Luzes automáticas) durante 3 a 4 segundos. Após 3 a 4 segundos, as luzes do LED e do dispensador acendem-se.

NOTA: No caso de interrupção da corrente eléctrica enquanto o *Sabbath Mode* (Modo descanso) estiver activo, o controlo permanece neste modo quando a corrente volta.

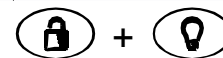

Características do dispensador

Características do controlo

(Controlo electrónico)





Dispensador de água e de gelo (activador principal)

As funções de dispensador de água e de gelo funcionam independentes uma da outra.

Para extrair água:

- Prima o botão 
- Prima o activador de água

Para extrair gelo:



- Prima o botão  para gelo em cubos.
- Prima o botão  para gelo triturado.



Bloqueio do dispensador

Esta característica evita que gelo ou água sejam extraídos.

Para bloquear e desbloquear o dispensador:

- Para bloquear o dispensador, prima e mantenha premido o botão  durante 3 segundos. Uma luz indicadora verde por cima do botão confirma que o dispensador está bloqueado.
- Para desbloquear o dispensador, mantenha o botão  premido durante 3 segundos. A luz indicadora verde por cima do botão apaga-se.





Função de luz

A função de luz disponibiliza duas definições: OFF (*desligada*) e AUTO (*automáticas*).

A definição OFF (*desligada*) permite que a luz funcione apenas como luz da cavidade do dispensador.

A definição AUTO (*automáticas*) permite que o SENSOR (sensor) meça os níveis da luz circundante e ajuste a potência da luz da cavidade em conformidade. Quando o sensor regista níveis de luz mais baixos (à noite, com a cozinha às escuras), a luz da cavidade reage com 50% da potência. Quando o sensor regista níveis de luz elevados (cozinha iluminada, luz directa do sol), a luz da cavidade não se acende.

Para desactivar a definição AUTO (automáticas):

- Prima o botão , localizado no painel de controlo. Quando a luz indicadora verde, por cima do botão, está desligada, a luz funciona apenas quando estiver a funcionar o dispensador de água ou gelo.
- Para activar a definição AUTO (*automáticas*), prima o botão . Quando a luz indicadora verde, por cima do botão, está ligada, a luz da cavidade do dispensador utilizará a definição AUTO (*automáticas*).



NOTA: A luz do dispensador funciona a toda a potência quando as funções de gelo ou água estão a ser utilizadas.



Luz indicadora do estado do filtro

A luz indicadora do estado do filtro serve para relembrar que o filtro da água deve ser substituído. Uma luz verde indica que o filtro está em boas condições. Uma luz vermelha indica que o filtro tem de ser mudado. Quando a luz fica vermelha, permanecerá vermelha até que a função seja restabelecida.

Para restabelecer o indicador:

- Prima e mantenha premidos os botões  e  simultaneamente durante 4 segundos. A luz verde indicadora do estado do filtro pisca 3 vezes quando a função é restabelecida com sucesso.



OK ●

Change ●

O que é a característica bloqueio automático?

A característica do bloqueio automático desliga a corrente para o dispensador de água e gelo quando um dos dispensadores tiver funcionado continuamente durante aproximadamente 2 minutos. Se este modo começar a funcionar, a luz verde acende-se por cima do botão .

Para desbloquear o dispensador:

- Para desbloquear o dispensador, mantenha o botão  premido durante 3 segundos. A luz indicadora verde por cima do botão apaga-se.

Características do dispensador

Características do controlo *continuação*

(Controlo electrónico)



Teclas de temperatura

Estas teclas aumentam ou reduzem a temperatura do congelador ou do frigorífico.

Para definir a temperatura do frigorífico:

- Localize o botão próximo do botão . Utilize o botão para aumentar a temperatura do frigorífico ou para a reduzir.
- Prima o botão para confirmar a definição.

Para definir a temperatura do congelador:

- Repita as instruções acima, utilizando os botões que se encontram próximos do botão no mostrador.

Frio máximo

Esta função faz descer a temperatura do frigorífico para o valor de temperatura mínima do frigorífico predefinido pelo controlo. Esta definição mantém-se activa durante aproximadamente 10 horas.

NOTA: A definição da temperatura não pode ser alterada caso as definições de frio máximo ou de gelo máximo estejam activadas.



Para activar o frio máximo:

- Prima o botão . A luz verde, por cima do botão, indica o estado activado.

Para desactivar o frio máximo:

- Prima o botão . A luz verde, por cima do botão, desliga-se.

Gelo máximo

Esta função faz descer a temperatura do congelador para o valor de temperatura mínima do congelador predefinido pelo controlo. Esta definição mantém-se activa durante aproximadamente 24 horas.

NOTA: A definição da temperatura não pode ser alterada caso as definições de frio máximo ou de gelo máximo estejam activadas.



Para activar o gelo máximo:

- Prima o botão . A luz verde, por cima do botão, indica o estado activado.

Para desactivar o gelo máximo:

- Prima o botão . A luz verde, por cima do botão, desliga-se.

Ligar/desligar mostrador

O interruptor de ligar e desligar o mostrador controla a corrente do mostrador de LEDs.

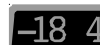

Para desactivar o mostrador:

- Prima o botão . O mostrador fica desligado.

Para voltar a activar o mostrador:

- Prima o botão . O mostrador fica de novo ligado.

Modo de férias

Esta tecla, se activada, ocasiona ciclos de descongelamento menos frequentes. Assim, poupa-se energia.



Para colocar o frigorífico em modo de férias:

- Prima o botão .

Para desactivar o modo de férias:

- Prima o botão ou abra qualquer das portas do frigorífico.

Desligar o alarme

Esta tecla é utilizada para desligar o indicador de aviso de HI TEMP (*temperatura elevada*) e o alarme sonoro, bem como o alarme sonoro OPEN DOOR (*de porta aberta*).

Para desligar o alarme:

- Prima o botão .



Características do dispensador

Características do controlo escondidas (Controlo electrónico)

Modo de descanso

Este modo destina-se a desactivar a corrente eléctrica para os LEDs e para as luzes do dispensador, permitindo ao mesmo tempo que os controlos continuem operacionais. Neste modo, não ficarão disponíveis os alarmes sonoros ou visuais.



Para activar o modo de descanso:

- Prima e mantenha simultaneamente premidos os botões e durante 3 segundos. Após 3 segundos, as luzes dos LEDs e do dispensador desligam-se. **A luz do dispensador não fica activa durante o funcionamento do dispensador enquanto estiver neste modo.**

Para desactivar o modo de descanso:

- Prima e mantenha simultaneamente premidos os botões e durante 3 segundos. Após 3 segundos, as luzes dos LEDs e do dispensador acendem-se.

NOTA: No caso de interrupção da corrente eléctrica enquanto o modo de descanso estiver activo, o controlo permanece neste quando a corrente volta.

Mostrador automático

O mostrador automático controla a iluminação do monitor de LEDs com base nas leituras de luz recebidas do SENSOR (*sensor*). No modo AUTO (*automáticas*), se o SENSOR (*sensor*) indicar baixos níveis de luz, o mostrador fica menos intenso do que durante os períodos de boa iluminação. No modo ON (*on*), o mostrador tem apenas uma definição de iluminação e não sofre alteração com base nos níveis de luz.

- Prima e mantenha simultaneamente premidos o botão e o botão e o botão para ON e para AUTO (*automáticas*).
- Utilize o botão do frigorífico para percorrer os estados do monitor.
- Active a definição escolhida premindo o botão .

Modo de conversão da temperatura

Este modo está disponível para mudar o mostrador da temperatura entre Fahrenheit e Celsius.

Para alterar a leitura da temperatura:

- Prima simultaneamente o botão e o botão do congelador durante 3 segundos. Se premir a mesma combinação de botões, poderá alternar entre as duas selecções.

° F
° C

Bloqueio oculto do teclado superior

O propósito deste modo é evitar a possibilidade de alguém alterar as definições do conjunto superior de controlos do dispensador. Isto inclui as funções de mostrador ligado/desligado, gelo máximo, frio máximo, modo de férias e definição da temperatura.



Para activar o bloqueio oculto do dispensador:

- Prima simultaneamente os botões e durante 3 segundos.

Para desactivar o bloqueio oculto do dispensador:

- Prima simultaneamente os botões e durante 3 segundos.

Função ligar/desligar

A função ligar/desligar desactiva o arrefecimento das secções do frigorífico e do congelador.

Para desligar a unidade:

- Prima o botão do congelador até que a leitura registre uma temperatura acima da capacidade máxima do congelador. Nesta altura, o mostrador apresenta:
- Prima o botão para confirmar a selecção.

Para voltar a ligar a unidade:

- Prima o botão do congelador.
- Prima o botão para confirmar a selecção.

ATENÇÃO

Para evitar choques eléctricos que possam causar graves danos pessoais ou mesmo a morte, não efectue operações de manutenção ou assistência no frigorífico sem que a unidade esteja desligada da corrente eléctrica.

Sugestões e cuidados



Quais os produtos de limpeza recomendados para o meu produto em aço inoxidável?

O fabricante disponibiliza um produto de limpeza para aquisição (código de produto 31960801). Contacte o seu distribuidor local para adquirir esse produto.

IMPORTANTE: Os danos no acabamento de aço inoxidável devido a uma utilização imprópria de produtos de limpeza ou produtos não recomendados não estão cobertos por qualquer garantia.



Como posso eliminar odores do meu frigorífico?

1. Retire todos os alimentos e desligue o frigorífico da corrente.
2. Limpe todas as superfícies interiores, incluindo as paredes superior, inferior e laterais, seguindo as instruções em “Generalidades”. Limpe com cuidado especial os cantos, ranhuras e entalhes, bem como as gavetas, prateleiras e vedações.
3. Ligue o frigorífico à corrente e volte a guardar os alimentos no frigorífico. Lave e seque todas as garrafas e recipientes. Guarde os alimentos em recipientes bem vedados, para evitar maus cheiros. Após 24 horas, verifique se os odores desapareceram.

Se os odores não desaparecerem, siga os seguintes passos.

4. Siga os passos 1-2.
5. Coloque as gavetas para vegetais sobre a prateleira superior do frigorífico. Encha o frigorífico e o congelador, inclusive as portas, com folhas amarrotadas de jornal.
6. Coloque pedaços de carvão ao acaso no meio dos jornais.
7. Deixe o frigorífico fechado durante 24 a 48 horas.
8. Retire o carvão e os jornais.
9. Siga os passos 2-3.

Se o odor não tiver sido eliminado, solicite a assistência do seu revendedor local.

Como limpar o aparelho



ATENÇÃO

Para evitar choques eléctricos que podem provocar lesões graves ou morte, desligue o frigorífico da corrente antes de o limpar. Após a limpeza, ligue-o novamente.



CUIDADO

Para evitar danos pessoais ou materiais:

- Leia e siga as instruções do fabricante dos produtos de limpeza.
- Não coloque os cestos, prateleiras ou acessórios na máquina de lavar loiça. Estes materiais podem ficar riscados ou empenados.
- Manuseie com cuidado as prateleiras de vidro temperado. Estas podem partir-se subitamente se estiverem rachadas, riscadas ou se forem sujeitas a alterações súbitas de temperatura.
- Proteja soalhos em vinil macio ou outros soalhos frágeis com cartão, tapetes ou outro material de protecção.

Generalidades

1. Limpe as superfícies com uma solução de água morna e bicarbonato de sódio. Use um pano macio e limpo para limpar as superfícies.
2. Limpe as superfícies com água morna. Seque-as com um pano macio e limpo.

Autocolantes

1. Remova os resíduos de cola esfregando pasta de dentes no autocolante com a mão, até o autocolante se soltar.
2. Limpe a superfície com água morna e seque-a com um pano limpo e macio.

Vedações das portas

1. Mantenha sempre as vedações limpas. Limpe-as de 3 em 3 meses, seguindo as instruções incluídas na secção “Generalidades”.

Bobinas do condensador

Limpe a bobina do condensador de 3 em 3 meses, para assegurar um melhor rendimento do frigorífico. A acumulação de pó e de fibras pode provocar:

- redução da capacidade de refrigeração
- maior consumo de energia
- em casos extremos, a avaria prematura do compressor

1. Retire a grelha inferior e as tampas da dobradiça inferior como mostrado à direita.
2. Limpe a superfície frontal da bobina do condensador com o bico do tubo do aspirador.
3. Reinstale a grelha, inserindo os grampos nos orifícios e encaixando-a. Coloque as tampas da dobradiça inferior sobre as mesmas.

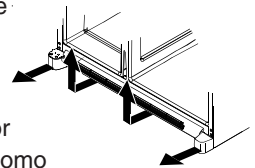

Prateleiras de vidro

Retire a prateleira levantando-a pela parte da frente, soltando os grampos da guia metálica e puxando-a para fora. Coloque a prateleira sobre uma toalha. Deixe a prateleira atingir a temperatura ambiente antes de a limpar.

Limpe as ranhuras, procedendo do seguinte modo:

1. Dilua detergente suave e aplique-o nas ranhuras, usando uma escova de plástico. Deixe actuar 5 minutos.
2. Pulverize as ranhuras com água morna, usando o duche do lava-loiças.
3. Seque bem a prateleira e reinstale-a, inserindo os grampos na guia metálica e baixando-a pela parte da frente.

Retirar e substituir as lâmpadas



ATENÇÃO

Para evitar choques eléctricos que podem provocar lesões graves ou morte, desligue o frigorífico da corrente antes de substituir uma lâmpada. Se não for possível desligar a corrente eléctrica retirando o cabo de corrente da tomada, desligue o disjuntor principal. Depois da substituição, volte a ligá-lo.



CUIDADO

Para evitar danos pessoais ou materiais, proceda do seguinte modo:

- Deixe a lâmpada arrefecer.
- Use luvas para substituir a lâmpada.

Secção superior do frigorífico

1. Localize os espaços dos dedos de cada lado da protecção da luz. Introduza os dedos e prima de cada lado da protecção. Empurre a protecção para baixo e retire-a.
2. Retire as lâmpadas.
3. Substitua por lâmpadas para electrodomésticos, tipo Krypton E27, **não superiores a 25 watts**.
4. Volte a colocar a tampa da lâmpada, colocando as patilhas frontais da protecção da luz nos orifícios no revestimento interior directamente em frente do conjunto da luz.
5. Volte a colocar a tampa no seu lugar.



Secção inferior do frigorífico e secção do congelador no modelo sem dispensador

1. Prima as patilhas da parte inferior (**A**) na tampa da luz e puxe a direita para fora.
2. Retire a lâmpada.
3. Substitua por lâmpadas para electrodomésticos, tipo Krypton E27, **não superiores a 25 watts**.
4. Insira as patilhas da parte superior (**B**) da tampa da luz no revestimento interior do frigorífico e encaixe a parte inferior sobre o conjunto da luz.

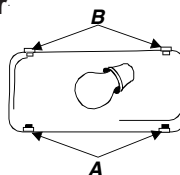

Secção do congelador do modelo com dispensador

1. Retire o recipiente do gelo levantando a parte da frente deste e puxando-o para fora.
2. Retire a tampa da lâmpada apertando a patilha da parte superior (**A**) e puxando a tampa para fora do revestimento interior.
3. Substitua por lâmpadas para electrodomésticos, tipo Krypton E27, **não superiores a 25 watts**.
4. Insira a patilha da parte inferior (**B**) da tampa da lâmpada no revestimento interior e encaixe a parte superior sobre o conjunto da luz.
5. Volte a colocar o recipiente de gelo fazendo-o deslizar até que fique preso no devido lugar.

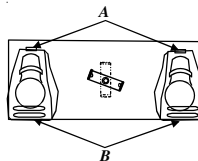

Dispensador de água e de gelo

1. Localize a lâmpada no interior da extremidade superior da armação do dispensador. Desaperte para retirar.
2. Substitua as lâmpadas por outras de 230/240 VAC que não excedam 12 watts. Para obviar à possível falta local, são fornecidas lâmpadas adicionais na gaveta para vegetais.



Sugestões e cuidados



Como economizar energia

Este frigorífico foi concebido para ser um dos mais económicos em termos de energia. Reduza o consumo de energia, seguindo estas sugestões.

- Utilize com temperaturas ambientes normais, de 16 ° a 43 °C, afastado de fontes de calor e da luz directa do sol.
- Não regule os controlos do frigorífico, do congelador e do sistema Chiller Fresh™ para uma temperatura mais fria do que o necessário.
- Mantenha o congelador cheio.
- Mantenha as vedações das portas limpas e maleáveis. Substitua as vedações gastas.
- Mantenha as bobinas do condensador limpas.

Antes de chamar a assistência

RUÍDOS

Hoje em dia, os frigoríficos têm novas características e consomem menos energia. O isolamento de espuma é muito eficiente em termos de economia de energia e tem excelentes propriedades de isolamento, no entanto, o isolamento de espuma não absorve os ruídos. Por esta razão, pode não estar familiarizado com alguns ruídos, aos quais se habituará com o tempo. Consulte estas informações antes de chamar a assistência.

TÓPICO	CAUSA POSSÍVEL	SOLUÇÃO
Estalido	O controlo do congelador (A) produz um estalido quando o compressor pára ou arranca.	Pode ser normal
	O ruído do temporizador de descongelação (B) é semelhante ao de um relógio eléctrico e ouve-se ou não consoante o ciclo de descongelação.	Pode ser normal
Circulação do ar ou zunido	A ventoinha do congelador e a ventoinha do condensador (D) produzem este ruído (C) quando funcionam.	Pode ser normal
Som semelhante a gargarejo ou água em ebulição	O refrigerante do evaporador (E) e do permutador de calor (F) produz este ruído ao circular.	Pode ser normal
Batidas	Os cubos de gelo do dispositivo de produção de gelo (em alguns modelos) caem no respectivo balde (G).	Pode ser normal
	Rampa do gelo do dispensador (H) a fechar.	Pode ser normal
Ruído pulsante	O compressor (I) emite um som pulsante quando está a funcionar.	Pode ser normal
	O frigorífico não está nivelado.	Consulte as <i>Instruções para a instalação</i> para obter pormenores sobre como nivelar o aparelho.
Zunido	O acoplamento da válvula de água para gelo (J) (em alguns modelos) zune quando o dispositivo de produção de gelo se enche de água.	Pode ser normal
Sussurro	O dispositivo de produção de gelo (K) está na posição "on" (ligado) sem estar ligado à alimentação de água.	Pare este ruído levantando o braço do dispositivo para a posição "off" (desligado). Consulte a secção sobre o <i>Dispositivo automático de produção de gelo</i> no Manual de Instruções para obter pormenores.
	A sonda de gelo (L) (em alguns modelos) sussurra enquanto a sonda agita gelo durante o seu fornecimento.	Pode ser normal
	O compressor (I) pode emitir um som agudo enquanto está a funcionar.	Pode ser normal
	A válvula do solenóide (M) a fazer funcionar a porta da rampa do gelo.	Pode ser normal

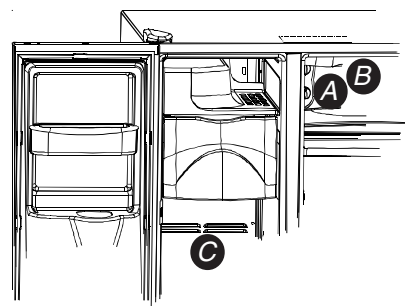
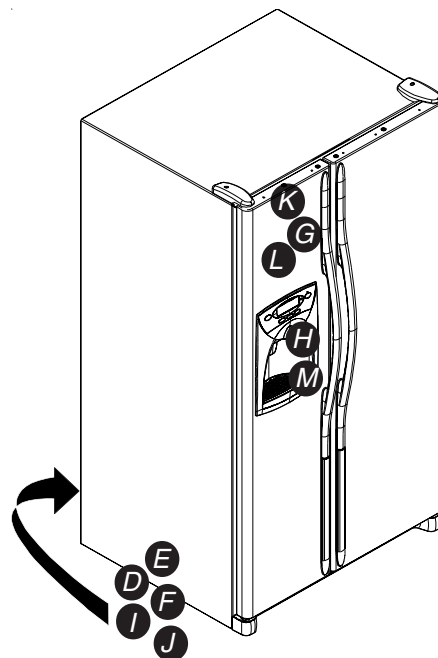

FUNCIONAMENTO

O controlo do congelador e as luzes estão ligados, mas o compressor não funciona.	O frigorífico está no modo de descongelação.	Pode ser normal. Aguarde 40 minutos para ver se o frigorífico começa a trabalhar.
A temperatura do sistema da gaveta para produtos delicados/vegetais está muito quente.	As regulações dos controlos estão muito baixas.	Consulte a secção sobre o sistema da gaveta para produtos delicados/vegetais para regular os controlos.
	Os controlos do congelador estão muito baixos.	Consulte a secção sobre os controlos no Manual de Instruções sobre como regular os controlos.
	A gaveta não está correctamente posicionada.	Consulte a secção sobre o sistema da gaveta para produtos delicados/vegetais para verificar o posicionamento da gaveta.
O frigorífico não funciona.	O frigorífico não está ligado à tomada.	Ligue o aparelho à tomada.
	O controlo do congelador não está ligado.	Consulte a secção sobre os controlos no Manual de Instruções.
	O fusível está fundido ou o disjuntor tem de ser novamente ligado.	Substitua todos os fusíveis fundidos. Verifique o disjuntor e ligue-o se necessário.
	Ocorreu uma interrupção no fornecimento de energia eléctrica.	Contacte a companhia de electricidade local para comunicar a falha.
O frigorífico continua a não funcionar.	O aparelho tem uma avaria.	Desligue o frigorífico da corrente e passe os alimentos para outro frigorífico ou coloque gelo seco no congelador para preservar os alimentos. A garantia não cobre a perda de alimentos. Contacte o serviço de assistência.
A temperatura do frigorífico está muito baixa.	As bobinas do condensador estão sujas.	Limpe-as de acordo com as instruções no Manual de Instruções.
	Os controlos do frigorífico ou do congelador estão muito altos.	Consulte a secção sobre os controlos no Manual de Instruções sobre como regular os controlos.
	O Beverage Chiller (em alguns modelos) não está correctamente posicionado.	Consulte a secção sobre o Beverage Chiller, com temperatura controlada, para verificar o posicionamento correcto.

Antes de chamar a assistência

FUNCIONAMENTO

TÓPICO	CAUSA POSSÍVEL	SOLUÇÃO
A temperatura dos alimentos parece demasiado elevada	A porta não fecha adequadamente.	O frigorífico não está nivelado. Consulte as <i>Instruções para a instalação</i> para saber pormenores sobre como nivelar o aparelho. Verifique se as vedações estão a vedar bem. Limpe, se necessário, de acordo com as instruções de limpeza no Manual de Instruções. Verifique se há qualquer obstrução dentro do frigorífico que impede que a porta feche bem (por ex., caixas mal fechadas, caixas de gelo demasiado grandes ou recipientes ou alimentos incorrectamente arrumados, etc.).
	Os controlos precisam de ser regulados.	Consulte a secção sobre os controlos no Manual de Instruções para obter assistência sobre como regular os controlos.
	As bobinas do condensador estão sujas.	Limpe-as de acordo com as instruções de limpeza no Manual de Instruções.
	A grelha de ventilação traseira está bloqueada nos modelos com mais de 60 cm de profundidade.	Verifique a posição dos alimentos no frigorífico para se certificar de que a grelha não está bloqueada. A grelha de ventilação traseira encontra-se por trás da gaveta dos vegetais.
	A porta foi aberta muitas vezes ou por um período prolongado.	Reduza o tempo de abertura da porta. Organize os alimentos de forma eficiente para garantir que a porta é aberta durante o menos tempo possível. Aguarde que a temperatura interior se ajuste devido ao período em que a porta esteve aberta.
	Foram colocados alimentos recentemente.	Aguarde que os alimentos recentemente colocados atinjam a temperatura do frigorífico ou do congelador.
O frigorífico tem cheiros	O compartimento está sujo ou tem algum alimento que causa o mau cheiro.	Consulte as instruções sobre a remoção de maus cheiros no Manual de Instruções.
	O filtro do ar (alguns modelos) precisa de ser mudado.	Mude o filtro do ar.
Formam-se gotas de água na parte de fora do frigorífico	Verifique se as vedações estão a vedar bem.	Limpe, se necessário, de acordo com as instruções de limpeza no Manual de Instruções.
	Os níveis de humidade são elevados.	É normal em períodos de muita humidade.
	Os controlos precisam de ser regulados.	Consulte a secção dos controlos no Manual de Instruções para obter assistência sobre como regular os controlos.
Formam-se gotas na parte de dentro do frigorífico	Os níveis de humidade são elevados ou a porta foi aberta muitas vezes.	Consulte a secção sobre os controlos no Manual de Instruções para obter assistência sobre como regular os controlos. Reduza o tempo de abertura da porta. Organize os alimentos de forma eficiente para garantir que a porta é aberta durante o menos tempo possível.
	Verifique se as vedações estão a vedar bem.	Limpe, se necessário, de acordo com as instruções de limpeza no Manual de Instruções.
O frigorífico ou o dispositivo de produção de gelo faz ruídos não usuais ou muito altos	Pode ser normal	Consulte a secção sobre "Ruídos" em <i>Antes de chamar a assistência</i> no Manual de Instruções.
O sistema e/ou as gavetas para vegetais não fecham livremente	Os conteúdos da gaveta ou a posição dos produtos no compartimento adjacente podem estar a obstruir a gaveta.	Volte a colocar os alimentos e os recipientes para evitar interferência com as gavetas.
	A gaveta não está bem colocada.	Consulte a secção no sistema e/ou secção da gaveta para vegetais para saber a posição correcta.
	O frigorífico não está nivelado.	Consulte as <i>Instruções para a instalação</i> para saber pormenores sobre como nivelar o aparelho.
	Os canais da gaveta estão sujos ou precisam de lubrificação.	Limpe os canais da gaveta com água e sabão, morna. Enxagúe e limpe bem. Aplique uma leve camada de vaselina nos canais da gaveta.
O frigorífico trabalha demasiadas vezes	As portas foram abertas muitas vezes ou por um período prolongado.	Reduza o tempo de abertura da porta. Organize os alimentos de forma eficiente para garantir que a porta é aberta durante o menos tempo possível. Aguarde que a temperatura interior se ajuste devido ao período em que a porta esteve aberta.
	A humidade ou calor na área adjacente é elevado.	Pode ser normal.
	Foram colocados alimentos recentemente.	Aguarde que os alimentos recentemente colocados atinjam a temperatura do frigorífico ou do congelador.
	O aparelho está exposto a calor do ambiente exterior ou de electrodomésticos próximos.	Controle a temperatura do aparelho. O aparelho pode ter de ser mudado de lugar para funcionar com maior eficácia.
	As bobinas do condensador estão sujas.	Limpe-as de acordo com as instruções de limpeza no Manual de Instruções.

Antes de chamar a assistência

FUNCIONAMENTO



(continuação)

TÓPICO	CAUSA POSSÍVEL	SOLUÇÃO
O frigorífico trabalha demasiadas vezes (continuação)	Os controlos precisam de ser regulados.	Consulte a secção dos controlos no Manual de Instruções para obter assistência sobre como regular os controlos.
	A porta não fecha bem.	O frigorífico não está nivelado. Consulte as <i>Instruções para a instalação</i> para saber pormenores sobre como nivelar o aparelho.
		Verifique se há qualquer obstrução dentro do frigorífico que impede que a porta feche bem (por ex., caixas mal fechadas, caixas de gelo demasiado grandes ou recipientes ou alimentos incorrectamente arrumados, etc.). Verifique se as vedações estão a vedar bem. Limpe, se necessário, de acordo com as instruções de limpeza no Manual de Instruções.

GELO E ÁGUA



A água parece turva	Presença de ar ou bolhas de ar na água.	Isto é normal quando se utiliza o dispensador pela primeira vez e desaparece com o uso.
Presença de partículas na água e/ou nos cubos de gelo.	Pó de carvão do cartucho do filtro da água.	A água inicial ejetada pelo cartucho pode conter pó de carvão inofensivo que é lançado pelo cartucho. As partículas não são perigosas se consumidas e desaparecem após as primeiras utilizações.
	Concentrações de minerais na água formam partículas quando a água congela e derrete.	As partículas não são nocivas e ocorrem naturalmente em fornecimentos de água.
Não há luzes indicadoras acesas no controlo do dispensador (em alguns modelos)	A porta do congelador não está fechada.	Verifique se a porta do congelador está fechada. Quando a porta do congelador está aberta a corrente desliga-se do controlo.
	O frigorífico não está ligado à corrente.	Ligue o frigorífico à corrente.
	O fusível está fundido ou o disjuntor tem de ser novamente ligado.	Substitua todos os fusíveis fundidos. Verifique o disjuntor e ligue-o se necessário.
	Ocorreu uma interrupção no fornecimento de energia eléctrica.	Contacte a companhia de electricidade local para comunicar a falha.
Não se extrai gelo nem água quando as barras estão premidas (em alguns modelos)	A porta do congelador não está fechada.	Verifique se a porta do congelador está fechada. Quando a porta do congelador está aberta, a corrente desliga-se do controlo.
	Os controlos estão no modo de bloqueio.	Consulte as instruções do controlo do dispensador.
	O depósito da água está a encher.	Durante a primeira utilização, tem que se aguardar aproximadamente 45 segundos enquanto o depósito de água interno enche.
	O dispositivo de produção de gelo foi recentemente instalado ou acabou de ser usada uma grande quantidade de gelo.	Aguarde 24 horas para se iniciar a produção de gelo e para que o dispositivo de produção de gelo reponha o gelo.
	O filtro da água está obstruído ou precisa de ser mudado.	Mude o filtro da água.
O dispositivo de produção de gelo não está a produzir gelo suficiente ou o gelo não está bem formado (em alguns modelos)	O dispositivo de produção de gelo foi recentemente instalado ou acabou de ser usada uma grande quantidade de gelo.	Aguarde 24 horas para se iniciar a produção de gelo e para que o dispositivo de produção de gelo reponha o gelo.
	A pressão da água é demasiado baixa.	Uma baixa pressão de água pode causar fugas na válvula. A pressão da água tem de ser entre 20 e 100 libras por polegada quadrada para funcionar devidamente. É recomendada uma pressão mínima de 35 libras por polegada quadrada para aparelhos com filtros de água.
	O filtro da água está obstruído ou precisa de ser mudado.	Mude o filtro da água.
O dispositivo de produção de gelo não está a produzir gelo (em alguns modelos)	O dispositivo de produção de gelo não está na posição correcta.	Confirme se o braço do dispositivo está voltado para baixo. Consulte a secção sobre o <i>Dispositivo automático de produção de gelo</i> no Manual de Instruções para obter pormenores.
	O fornecimento de água não chega à válvula da água.	Verifique o procedimento de ligação da água nas <i>Instruções para a instalação</i> .
	A tubagem do fornecimento da água está dobrada.	Desligue o fornecimento de água e desfaça as dobras. Se estas não puderem ser desfeitas, substitua a tubagem.
	A pressão da água é demasiado baixa.	A pressão da água tem de ser entre 20 e 100 libras por polegada quadrada para funcionar devidamente. É recomendada uma pressão mínima de 35 libras por polegada quadrada para aparelhos com filtros de água.
	Verifique a temperatura do congelador.	Consulte a secção sobre os controlos no Manual de Instruções para obter assistência sobre como regular os controlos. O congelador tem de estar entre -18 ° a -17 °C (0 ° a 2 °F) para produzir gelo.
	O recipiente do gelo não está devidamente colocado.	Consulte a secção do recipiente do gelo para saber a instalação e o alinhamento correctos.

Antes de chamar a assistência



TÓPICO	CAUSA POSSÍVEL	SOLUÇÃO
O dispositivo de produção de gelo não está a produzir gelo (em alguns modelos - continuação)	Foi instalada uma válvula de água imprópria.	Verifique o procedimento de ligação da água nas <i>Instruções para a instalação</i> . Válvulas auto perfurantes e de suporte de 3/16" reduzem o fluxo de água e podem entupir o tubo com o tempo. O fabricante não pode ser considerada responsável por danos causados por uma instalação ou uma ligação da água inadequadas.
O aparelho tem fugas de água	Foi utilizada tubagem de plástico para completar a ligação da água.	O fabricante recomenda tubagem de cobre para a instalação. O plástico não dura tanto e pode causar fugas. O fabricante não pode ser considerada responsável por danos causados por uma instalação ou uma ligação da água inadequadas.
	Foi instalada uma válvula de água imprópria.	Verifique o procedimento de ligação da água nas <i>Instruções para a instalação</i> . Válvulas auto perfurantes e de suporte de 3/16" reduzem o fluxo de água e podem entupir o tubo com o tempo. O fabricante não pode ser considerada responsável por danos causados por uma instalação ou uma ligação da água inadequadas.
Formações de gelo no tubo de entrada para o dispositivo de formação de gelo	A pressão da água é demasiado baixa.	A pressão da água tem de ser entre 20 e 100 libras por polegada quadrada para funcionar devidamente. É recomendada uma pressão mínima de 35 libras por polegada quadrada para aparelhos com filtros de água.
	A temperatura do congelador é demasiado elevada.	Consulte a secção sobre os controlos no Manual de Instruções para obter assistência sobre como regular os controlos. É recomendada uma temperatura entre -18 ° a -17 °C (0° a 2 °F).
A saída da água é mais lenta do que o normal	A pressão da água é demasiado baixa.	A pressão da água tem de ser entre 20 e 100 libras por polegada quadrada para funcionar devidamente. É recomendada uma pressão mínima de 35 libras por polegada quadrada para aparelhos com filtros de água.
	Foi instalada uma válvula de água imprópria.	Verifique o procedimento de ligação da água nas <i>Instruções para a instalação</i> . Válvulas auto perfurantes e de suporte de 3/16" reduzem o fluxo de água e podem entupir o tubo com o tempo. O fabricante não pode ser considerada responsável por danos causados por uma instalação ou uma ligação da água inadequadas.
	A tubagem do fornecimento da água está dobrada.	Desligue o fornecimento de água e desfaça as dobras. Se estas não puderem ser desfeitas, substitua a tubagem.
	O filtro da água está obstruído ou precisa de ser mudado.	Mude o filtro da água.
O dispensador da água não está frio.	O frigorífico foi recentemente instalado.	Aguarde aproximadamente 12 horas para que a água fique fria no depósito de reserva.
	O fornecimento de água no depósito de reserva foi esvaziado.	
	A água assentou nas tubagens da água fora do depósito de reserva e aqueceu à temperatura ambiente.	Deite fora o primeiro copo de água e torne a encher.

Dados sobre o filtro da água

Amana® Especificações do sistema Amana® e folha de dados sobre o desempenho do Cartucho do filtro de água do frigorífico, modelo OWF-51

Especificações

Taxa (Máxima) de fluxo de serviço	0,75 GPM (2,83 l/min)
Vida de serviço nominal OWF-51 NI300 (Máxima)	300 galões /1 135 litros
Vida de serviço nominal OWF-50 WI500 (Máxima)	500 galões /1 892 litros
Temperatura máxima de serviço	100 °F/38 °C
Requisito de pressão mínima	35 psi/138 kPa
Temperatura mínima de serviço	1° C / 33° F
Pressão máxima de serviço	120 psi/827 kPa

Condições gerais de utilização: Leia esta folha de dados sobre o desempenho e compare as capacidades deste aparelho com as suas necessidades actuais de tratamento da água.

NÃO utilize este frigorífico onde a água é perigosa do ponto de vista microbiológico ou de qualidade duvidosa sem uma desinfecção adequada antes ou após o sistema. O sistema certificado para redução de cistos pode ser utilizado com água desinfectada que possa conter cistos.

O sistema de filtragem de água retráctil utiliza um cartucho de substituição OWF-51 (para encomendar, consulte o seu distribuidor). É essencial proceder a uma substituição atempada do cartucho do filtro para que o desempenho deste sistema de filtragem seja satisfatório. Queira consultar a respectiva secção neste Manual de Instruções para obter informações sobre o funcionamento geral, requisitos de manutenção e detecção de avarias.

Este sistema tem sido testado de acordo com ANSI/NSF 42 e 53 para redução das substâncias listadas em baixo. A concentração das substâncias indicadas na água que entra no sistema foi reduzida para uma concentração menor ou igual ao limite permitido para o sistema de saída de água, como especificado em ANSI/NSF 42 e 53.

Dados sobre o desempenho *

Substância	Concentração de desafio afluente	Média efluente	Média % Redução	Efluente máximo	Efluente mínimo requerido	Entrada pH
Chumbo	0,15 mg/l ± 10%	0,001 mg/l	99,33%	0,001 mg/l	0,010 mg/l	6,5
Chumbo	0,15 mg/l ± 10%	0,002 mg/l	98,66%	0,003 mg/l	0,010 mg/l	8,5
Cisto	Mínimo 50.000/l	1 cont/ml	99,99%	3 cont/ml	> 99,95%	ND
Turvação	11 ± 1 NTU	0,12 NTU	98,98%	0,18 NTU	0,5 NTU	ND
Lindano	0,002 mg/l ± 10%	0,00005 mg/l	97,62%	0,00005 mg/l	0,00002 mg/l	ND
Atrizina	0,009 mg/l ± 10%	0,0002 mg/l	97,93%	0,0006 mg/l	0,003 mg/l	ND
Cloro	2 mg/ l ± 10%	0,09 mg/l	95,26%	0,17 mg/l	≥75%	ND
Partículas**	Pelo menos 10.000/ml	900 cont/ml	99,68%	2400 cont/ml	≥85%	ND
2,4-D	0,210 mg/l ± 10%	45,45 ug/l	84,42%	100 ug/l	0,0017 mg/l	ND
Amianto	10 ⁷ -10 ⁸ fibras/ Fibras superiores a 10 micrómetros de comprimento	0,16 MFL/ml	99,96%	0,16 MFL/ml	99%	ND

* Testado utilizando uma taxa de fluxo de 0,75 GPM (2,83 l/min) e uma pressão máxima de 120 psi (827 kPa) sob condições normais de laboratório, no entanto, o desempenho actual pode variar. Desempenho de reivindicação de saúde testado e certificado pela NSF International

** O tamanho das partículas varia a classificação do teste. As partículas utilizadas tinham 0,5 - 1 micrones.

Pentapure, Incorporated
1000 Apollo Road
Eagan, Minnesota, EUA
EPA EST N° 35917-MN-1



Os modelos OWF50-WI500 e OWF50-NI300 foram testados e certificados pela NSF International de acordo com as Normas 42 e 53 da ANSI/NSF para a redução de:

Norma N° 42: Efeitos estéticos
Redução de sabores e odores
Redução de cloro
Unidade de filtragem mecânica
Redução de partículas classe 1

Norma N° 53: Efeitos na saúde
Unidade de redução de produtos químicos
Redução de chumbo, atrizina, lindano e 2,4-D
Unidade de filtragem mecânica
Redução de cistos, turvação e amianto

Bu buzdolabını satın aldığınız için teşekkür ederiz!

Lütfen bu Kullanıcı Elkitabını dikkatle okuyun. Bu elkitabında doğru bakım bilgileri verilmektedir.

Garanti hizmeti yetkili bir servis tarafından yerine getirilmelidir. Üretici firma ayrıca, garanti süresinin bitiminden sonra servis gerektiği takdirde yetkili bir servise başvurmanızı önermektedir. Size en yakın yetkili servisi bulmak için, dağıtıcınızla irtibat kurun.

Servisinizle temasa geçtiğinizde, lütfen aşağıdaki bilgileri verin, Ürün bilgilerinizi, taze gıda bölümünün tavanında bulunan bilgi plakasından edinebilirsiniz.

Model Numarası _____

Ürün Numarası _____

Seri Numarası _____

Satın Alma Tarihi _____

Bayi Adı _____

Bayi Adresi _____

Bayi Telefonu _____

Yedek Parça ve Servislerimize Nasıl Ulaşabilirsiniz?

Bir sorunla mı karşılaştınız? Gereksiz yere servis çağırılmak için, bu kullanıcı kılavuzunu “Servis Çağırılmadan Önce” bölümünün inceleyin.

Yeni buzdolabınız çok sıkı kalite standartları uygulanarak özenli bir şekilde tasarlanmış ve üretilmiştir ve tatminkar ve güvenilir bir şekilde çalışması gerekir. Yine de, tüm mekanik ürünler gibi kimi durumlarda ayar, yedek parça veya bakım gerektirebilir. Yardıma ihtiyacınız olduğu takdirde, buzdolabını satın aldığınız bayiimize başvurun.

Bu durumda aşağıdaki bilgileri vermeniz gerekir:

- Model
- İmalat Numarası
- Seri Numarası ve model seri levhasında bulunan tüm diğer bilgiler.
- Sorununuzu kısaca açıklayın.

Yandaki bölüm, bu değerli bilgileri kaydetmeniz için hazırlanmıştır.

İçindekiler

Giriş	291
İçindekiler	291
Önemli Güvenlik Notları	292
Buzdolabınızın Montajı	293
Nakliye	293
Yer Seçimi	293
Kolların Takılması ve Sökülmesi	294
Buzdolabınızın Dengelenmesi	295
Soğukluk Ayarları	296
Filtre Sisteminiz Hakkında	297
Taze Gıda Özellikleri	298
İç Raflar	298
Kapak Rafları	299
Çekmeceler	300
Dondurucu Özellikleri	301
Temel Özellikler	301
Raflar	302
Kapak Rafları	302
Sebil Özellikleri	303
Temel Özellikler	303
Sebil Özellikleri	303
Kontrol Özellikleri (5 düğmeli kumanda paneli)	304
Kontrol Özellikleri (Elektronik kumanda)	305
İpuçları ve Bakım	308
Buzdolabınızı Nasıl Temizleyeceksiniz?	308
Ampullerin Sökülmesi ve Değiştirilmesi	309
Servis Çağırılmadan Önce	310
Su Filtresi Verileri	314

Bu talimatları daha sonra başvurmak için saklayın!

Bu elkitabını ve satın alma belgenizi, garanti servisi gerektiğinde kullanmak üzere güvenli bir yerde saklayın.

Bu Özellikler Benim Buzdolabımın Özelliklerinden Farklıysa?

Bu kitap, bu ürün serisinde mevcut çeşitli özellikleri göstermek amacıyla hazırlanmıştır. Sizin ürününüzle ilgili ek öğeleri satın almak istiyorsanız, lütfen dağıtıcınızla irtibat kurun.

Özellikler Şeması

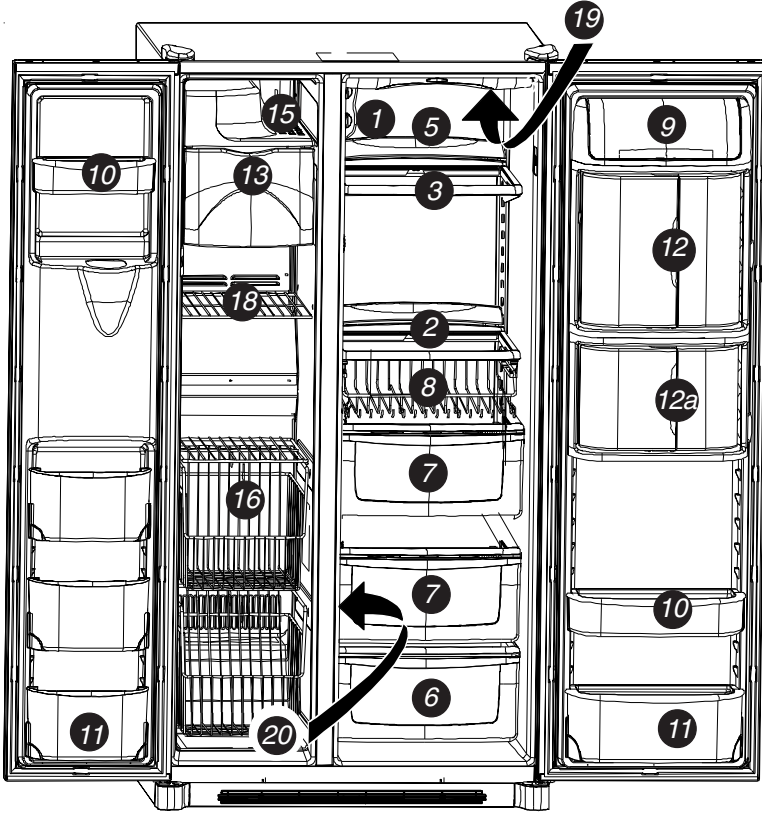

1. Temp Assure® (Güvenli Soğuk) ayar düğmeleri
 2. Spill Saver™ (Su Biriktirici) rafı
 3. Spill Saver™ (Su Biriktirici) Easy Glide™ (Kolay Kaydırma) rafı
 4. Side Glide™ (Yana Kaydırma) rafları – şekilde gösterilmiyor
 5. Raf arkası uzantıları
 6. Mezelik/Sebzelik
 7. Sebzelik
 8. Beverage Organizer™ (İçecek Rafı)
 9. Süt ürünleri gözü
 10. Kapak gözleri
 - 10a. Kapak gözü kaymaz altlıkları – şekilde gösterilmiyor
 11. Açılır kapak raf
 12. Beverage Chiller™ (İçecek Soğutucusu)
 - 12a. Mini-Beverage Chiller™ (Mini İçecek Soğutucusu)
 13. Buz biriktirme kabı
 14. Buz üreticisi – şekilde gösterilmiyor
 15. Dondurma Rafı
 16. Stor-Mor® sistemi
 17. Askılı tel raf – şekilde gösterilmiyor
 18. Sabit dondurucu rafı
 19. Su filtresi – şekilde gösterilmiyor
 20. Hava filtresi – şekilde gösterilmiyor
 21. Ampuller – şekilde gösterilmiyor
- Üst taze gıda bölümü
Alt taze gıda bölümü
Dondurucu
Sebil

Önemli Güvenlik Notları

Güvenlik Simgelerinin, Sözcüklerinin, Etiketlerinin Anlamları

⚠ TEHLİKE

TEHLİKE – Ciddi yaralanmalara ve ölümlere neden **OLACAK** doğrudan tehlikeler

⚠ UYARI

UYARI – Ciddi yaralanma ve ölümlere neden **OLABİLECEK** tehlikeler ve güvenli olmayan kullanımlar

⚠ DİKKAT

DİKKAT – Küçük yaralanma veya ürün veya mal zararlarına yol **AÇABİLECEK** tehlikeler veya güvenli olmayan uygulamalar.

Güvenlik Talimatları Hakkında Bilmeniz Gerekenler

Bu elkitabında verilen Uyarı ve Önemli Güvenlik Talimatlarının ortaya çıkabilecek muhtemel tüm durum ve şartları kapsadığı iddia edilmemektedir. Buzdolabının montajı, bakımı veya kullanımı sırasında sağ duyu, dikkat ve özen ihmal edilmemelidir. Anlamadığınız sorunlar veya durumlar ortaya çıktığı takdirde, daima bayiinize, dağıtımımıza, servisimize veya imalatçı firmaya başvurun.

⚠ TEHLİKE

Yaralanma veya ölüm tehlikesini azaltmak için, aşağıdakiler de dahil olmak üzere temel güvenlik önlemlerini uygulamayı ihmal etmeyin:

Buzdolabınızın doğru bir şekilde atılması

ÖNEMLİ NOT: Çocukların dolap içinde kapalı kalmaları ve boğulmaları bugün de karşılaşılabilen sorunlardır. Atılmış veya terk edilmiş buzdolapları–sadece birkaç gün için bile olsa- hala tehlike kaynağıdır. Eski buzdolabınızı atmak istediğiniz takdirde, muhtemel kazaları önlemek için aşağıdaki talimatları izleyin.

ESKİ BUZDOLABINIZI VEYA DONDURUCUNUZU ATMADAN ÖNCE:

- Kapaklarını sökün.
- Rafları yerinde bırakarak çocukların içine tırmanmasını zorlaştırın.

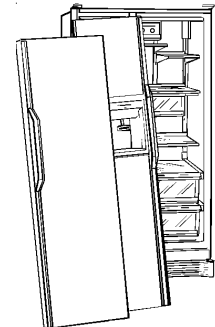

Buzdolabınızın Montajı

Bu talimatlar, buzdolabınızın montajında size yardımcı olmak amacıyla verilmektedir. Montajın doğru yapılmaması durumunda Amana sorumluluk kabul etmez.

İzlenecek adımlar...

Buzdolabınız, vasıflı bir mühendis tarafından bu montaj talimatlarına uygun bir şekilde monte edilmelidir. Buzdolabının kapı açıklığını, derinliğini ve genişliğini ölçün. Gerekliyse, kolları ve kapakları sökün. Mühendis ayrıca:

1. Yerel su ve elektrik şebekelerinin bağlantı yönetmelerine uymalı ve.
2. Su şebekesi bağlantısını elektrik şebekesi bağlantısından önce yapmalıdır.

Güç kablosu ancak vasıflı bir servis elemanı tarafından onarılabilir veya değiştirilebilir.

Montaj Gereklere

1. Ayrı bir 230-240 volt, 50 Hz, 10 A devreli, Y bağlantısı tipi güç kablosuyla topraklanmış bir prize bağlayın.
2. Yumuşak döşemeleri mukavva veya halıyla koruyun.
3. Buzdolabınızı 429 kilo ağırlık taşıyabilecek bir zemine yerleştirin.
4. Buzdolabınızın yan tarafında 5 mm ve derinliği 60 cm'den fazla olan modeller için, üst tarafında 12.7 mm boşluk bırakın.
5. **60 cm. derinliğindeki modeller.**
Tezgah üstü 25 mm. çıkıntı yapıyorsa, köşesini 45 ° açıyla kesin.
Buzdolabınızı kolayca monte edebilmek ve dengeleyebilmek için, her iki tarafında 5 mm ve üst tarafında 7 mm boşluk bırakın. Arka taraf için herhangi bir minimum boşluk şartı yoktur.

Ahşap Altlığın Sökülmesi



DİKKAT

Yaralanma veya maddi zarar tehlikesinin önüne geçmek için, ahşap altlık iki kişi tarafından kaldırılmalıdır.

1. Kapakların isteğiniz dışında açılmasının önüne geçmek için kapıları bantlayın.
2. Cihaz taşıyıcısını buzdolabının bir yanından altına sokun.
3. Buzdolabını battaniye veya yastıkla sarın. Buzdolabının çevresini sıkıca bantlayın. Bandın altına ambalaj kutusu içinde gönderilen köpük koruyucuları yerleştirin. Bandı güvenli bir şekilde sıkılaştırın.
4. Cihaz taşıyıcısını, taşıyıcının altındaki kolu kullanarak aşağı indirin.
5. Kızıktan üstteki iki civatayı sökün.
6. Buzdolabı ve taşıyıcıyı dik konuma getirin. Sargıları çıkarın.
7. Cihaz taşıyıcısını buzdolabının diğer tarafından altına sokun.
8. 3. ve 5. adımları tekrarlayın.
9. Ahşap altlığı çıkarın.
10. Buzdolabı ve cihaz taşıyıcısını dik konuma getirin ve taşıyıcıyı çıkartın.

ÖNEMLİ NOT:

Cıvataları sökmek için buzdolabını gerekenden daha uzun süre yan yatırmayın.

Kapak ve Menteşelerin Sökülmesi

- Bu işlemi vasıflı bir teknik elemana yaptırın.

Buzdolabınızın Montajı

Kolların Takılması ve Sökülmesi

Kollar buzdolabının taze gıda bölümündedir. Aksesuarlar, tapa ve işaretler dokümanların yanındadır.

Tam Boy Kapak Kolları (çelik)

1 Buzdolabı ve soğutucu kapağının alt kısmındaki iki 1/4" altıgen kafalı somun vidayı sökün.

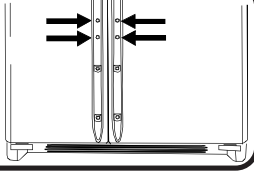

3 1. adımda söktüğünüz vidaları tutma yerinin altındaki vida deliklerine takın.

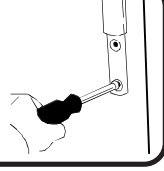

2 Kapak kollarını alt ve üst kapak klips setleriyle hizalayın ve kolların altındaki vida delikleri kapak üzerindeki vida deliklerinin üzerine gelene kadar aşağı kaydırın.

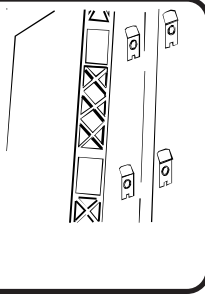

4 Dekoratif contayı kolların alt bölümüne ve sabitleyicileri kapının altına bastırarak takın.

İlk montajdan sonra sökmek için...

- 3. ve 4. adımları tersten uygulayın.

NOT: Kol yerine çok sıkı oturmuş olabilir. Sökerken yukarı ve dışarı doğru çekin.

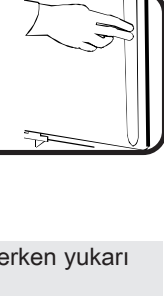

Yarım Boy Kapak Kolları (çelik)

1 Kapakların üst ve alt kısmındaki dört adet 1/4" altıgen kafalı somun vidayı sökün.

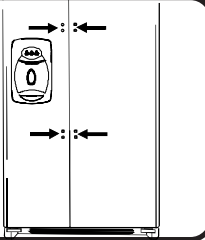

3 Renkli dekoratif contayı, kolların üst ve altındaki vida deliklerine bastırarak takın.

- Dekoratif contayı önce büyük yuvarlak tarafından sokun ve bastırarak takın.

İlk montajdan sonra sökmek için...

Buzdolabını dar yerlerde taşımanız gerektiği takdirde, kolları sökmeniz gerekebilir.

- 2. ve 3. adımları tersten uygulayın.

ÖNEMLİ NOT: Kola zarar vermemek için, renkli dekoratif contayı sökerken ucu bantla sarılmış düz uçlu tornavida kullanın.

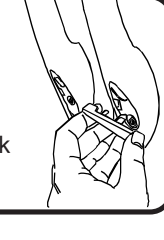

2 Kapak kollarını vida delikleriyle hizalayın ve 1. adımda sökülen vidaları takın.

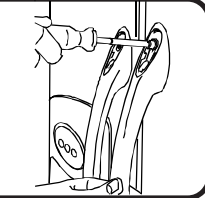

3 Renkli dekoratif contayı, kolların üst ve altındaki vida deliklerine bastırarak takın.

- Dekoratif contayı önce büyük yuvarlak tarafından sokun ve bastırarak takın.

İlk montajdan sonra sökmek için...

Buzdolabını dar yerlerde taşımanız gerektiği takdirde, kolları sökmeniz gerekebilir.

- 2. ve 3. adımları tersten uygulayın.

ÖNEMLİ NOT: Kola zarar vermemek için, renkli dekoratif contayı sökerken ucu bantla sarılmış düz uçlu tornavida kullanın.



UYARI

Keskin köşelerden kaynaklanabilecek yaralanmaların önüne geçmek için, kolları monte ederken ve çıkartırken son derece dikkatli olun.

Paslanmaz Çelik Modeller

1 Buzdolabı kapağının alt kısmındaki klipsi 1/4" altıgen kafalı somun anahtarını ile gevşetin.

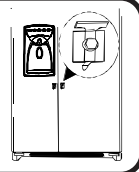

3 Kolun diğer ucunu üst kapak klipsine takın ve mümkün olduğu kadar yukarı kaydırın.



2 Kolun alt kısmındaki vida deliğini bulun ve kolun çukur ucunu alt kapı klipsine takın.



4 Kolun tabanındaki hazır deliğe 1/4" somun vidayı sokun ve vidayı sıkın.

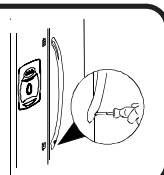

Buzdolabınızın Montajı

Kolların Takılması devam

Paslanmaz Çelik Kollar devam

5 Önceden hazırlanmış deliğe vida tapasını takın.



İlk montajdan sonra sökmek için...

- 2. ve 5. adımlar arasında açıklanan işlemleri tersten uygulayın.

ÖNEMLİ NOT: Birime zarar vermemek için, vida tapalarını sökerken ucu bantla sarılmış düz uçlu tornavida kullanın.



6 Dondurucu kolunu takmak için 2. adımdan 5. adıma kadar açıklanan işlemleri tekrarlayın.

Su Tesisatı Bağlantısı

- Bu işlemi vasıflı bir teknik elemana yaptırın.

Buzdolabınızın Dengelenmesi

⚠ DİKKAT

- Duvar ve döşemelere zarar vermemek için, yumuşak zeminleri karton, halı veya başka bir koruyucu malzemeyle koruyun.
- Ayarlama cıvatalarına zarar vermemek için, denge ayarını yaparken aşırı güç uygulamayın.
- Buzdolabını boyu 173,9 santimetrenin (eksi menteşe ve başlık) altına düşecek şekilde **DENGELEMİYİN**. Bu, içindeki bileşenlerin zarar görmesine neden olabilir.

Gerekli Malzemeler

- 3/8" altıgen kafalı somun anahtarı
- Su terazisi

1 Taban ızgarasını ve Alt Menteşe Kapaklarını sökün.

- Her iki kapağı da, sökmek için, 180° veya mümkün olduğunca açın.

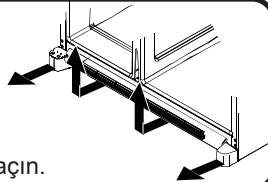

3 İki arka ayar vidasını (B), buzdolabını yükseltmek için saat yönüne, alçaltmak içinse saat yönünün tersine çevirin.

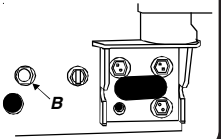

2 İki ön ayar vidasını (A), buzdolabını yükseltmek için saat yönüne, alçaltmak içinse saat yönünün tersine çevirin.

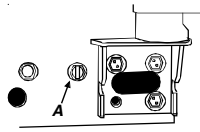

4 Kapağın doğru kapanması için buzdolabının 6 mm. arkaya eğik olduğundan emin olun.

- Dolap dengelenmiş ve sabitse, taban ızgarasını geri takın.

Kapaklar doğru hizalanmamışsa ne yapmalıyım?

- Daha yüksek olan kapağı bulun ve ön ayar vidasını saat yönünün tersine çevirin. Kapaklar aynı hizaya gelene kadar devam edin.
- Alt ayar sınırına erişildiği ve kapaklar yine de aynı hizada olmadığı takdirde, diğer kapağı, ayar vidasını saat yönüne çevirerek yükseltin.
- Taban ızgarasını geri takın.

Dolap sallanıyorsa ne yapmalıyım?

- Sallanan köşeyi yükseltmek için arka ayar vidasını saat yönünde çevirin.
- Taban ızgarasını geri takın.

Buzdolabınızın Montajı

Soğuk Ayarları

Bu buzdolabı 16° ile 43° C arasında oda sıcaklığında çalışmak üzere tasarlanmıştır.

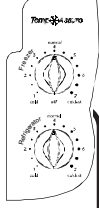

1 Taze gıda bölümünün üst sol duvarında bulunan buzdolabı ve dondurucu ayar düğmelerini bulun ve her iki düğmeyi de 4'e getirin.

ÖNEMLİ NOT: Dondurucu düğmesi Off (Kapalı) konumuna getirildiği takdirde, her iki bölüm de çalışmayacaktır.

2 Sıcaklığın dengelenmesi için 24 saat bekleyin.

ÖNEMLİ NOT: Birimin tasarımı nedeniyle, soğuk ayarlarına dondurucu bölümü ayarlarıyla başlayın.

3 Dondurucu soğukluğunun -17° ile -16° C arasında olduğundan emin olun.

- Çok sıcaksa ayar düğmesini sonraki en yüksek sayıya getirin.
- Çok soğuksa ayar düğmesini sonraki en düşük sayıya getirin.
- Ayarların etkisini göstermesi için 5 – 8 saat bekleyin.

4 Taze gıda bölümünün 3° ile 4° C arasında ayarlandığından emin olun.

- Çok sıcaksa düğmeyi bir sonraki en yüksek sayıya getirin.
- Çok soğuksa düğmeyi bir sonraki en düşük sayıya getirin.
- Ayarların etkisini göstermesi için 5 – 8 saat bekleyin.

5 Gerekliyse, işlemi tekrarlayın.

Soğuk ayar testi

Gerekli malzemeler

- -21° – 10° C arasında ölçüm yapan iki termometre
- 2 su bardağı





Dondurucu için



- Termometreyi bitkisel yağ dolu bir bardağın içine yerleştirdikten sonra bardağı dondurucunun ortasına koyun ve Soğuk Ayarları bölümündeki 3. adımla devam edin.



Buzdolabı için



- Termometreyi su dolu bir bardağın içine yerleştirdikten sonra bardağı buzdolabının ortasına koyun ve Soğuk Ayarları bölümündeki 3. adımla devam edin.

Elektronik Sıcaklık Ayarlı Modeller

1 Soğutucunun soğutma düzeyini ayarlamak için,  düğmesinin yanındaki  düğmelerini kullanın. -17° C - -16° C (0° F ile 2° F) arasında bir ayar yapmanız önerilir.

- Soğutucunun sıcaklığını arttırmak için , azaltmak için ise  düğmesini kullanın.
- Yaptığınız ayarları onaylamak için  düğmesine basın.

2 Taze gıda bölümünün soğutma düzeyini ayarlamak için,  düğmesinin yanındaki  düğmelerini kullanın. 38° F ile 40° F (3° C 4° C) arasında bir ayar yapmanız önerilir.

- Taze gıda bölümünün sıcaklığını arttırmak için , azaltmak için ise  düğmesini kullanın.
- Yaptığınız ayarları onaylamak için  düğmesine basın.

3 Sıcaklıkların dengelenmesi için 24 saat bekleyin.

NOT: Bir işlevsel birimin sıcaklığını ayarladıktan sonra, ayarladığınız soğutma düzeyinin etkisini göstermesi için 5 – 8 saat beklemek gerekir.

Filtre Sisteminiz Hakkında...

Su Filtresi Sökme ve Takma

⚠ UYARI

Ciddi hastalık veya ölümlere neden olmamak için, güvenli olmayan veya kalitesi bilinmeyen suları, filtre takmadan önce veya filtreyle birlikte yeterli şekilde dezenfekte etmeden kullanmayın.

⚠ DİKKAT

- Baypas kartuşu suyu filtre ETMEZ. Filtreyi değiştirmek gerektiğinde yedek kartuşunuzun olduğundan emin olun.
- Su filtre sisteminin donmasına imkan verilmişse, filtre kartuşunu değiştirin.
- Sistem birkaç ay boyunca kullanılmamışsa ve suyun hoş olmayan bir tadı veya kokusu varsa, 2-3 bardak su akıtarak sistemi boşaltın. Kötü koku veya tat devam ediyorsa, filtre kartuşunu değiştirin.

Su Filtresinin İlk Takılışı

1 Mavi baypas başlığını çıkartın ve daha sonra kullanmak üzere saklayın.

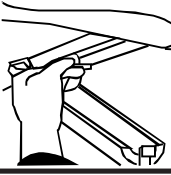

2 Filtrenin ucundaki conta etiketini sökün ve filtre kafasına takın.



- Filtre durana kadar hafifçe saat yönünde çevirin ve filtre kapağını bastırarak kapatın.

3 Sistemden hava boşaltarak su püskürmelerini azaltın. Su düzgün bir şekilde akana kadar sebilden (yaklaşık iki dakika boyunca) sürekli su akıtın.

- Suyun düşük kaliteli olduğu yerlerde daha fazla su boşaltmak gerekebilir.

Sistemin içini boşaltmak için su akıtmaya çalışıyorum. Su neden akmıyor?

İlk kullanım sırasında, içerideki deponun dolması için 1 veya 2 dakika bekleyin.

Su filtre sisteminin kullanmayı istemiyorsam?

Sebil sistemi su filtresi kartuşu olmaksızın da kullanılabilir. Bu seçeneği seçtiğiniz takdirde, filtrenin yerine mavi baypas başlığını takın.

Su Filtresinin Değiştirilmesi

ÖNEMLİ NOT: Sistemini içinde sıkışan hava su fişkirmesine ve kartuşun yerinden çıkmasına neden olabilir. Sökerken dikkatli olun.

1 Filtreyi, filtre kafasından kurtulana kadar saat yönünün aksi istikametinde çevirin.

2 Filtredeki suyu lavabo veya tuvalete akıtın ve filtreyi normal çöplerle birlikte atın.

3 Filtrenin kapağındaki fazla suyu silin ve 2. ve 3. adımlarla devam edin.

Su filtresini ne zaman değiştirmem gerekir?

Bir su filtresi göstergesi olan bir sebil modeli seçin. Bu özelliğini nasıl kullanacağınız ve sıfırlayacağınızla ilgili talimatlar için, bu elkitabının özellikler bölümündeki sebil özelliklerine bakın.

ÖNEMLİ NOT: Suyun durumu ve kullanılan su miktarı, su filtresinin ömrünü belirler. Kullanılan su miktarı yüksekse veya suyun kalitesi düşükse, daha sık filtre değiştirmeniz gerekebilir.

Filtre kartuşunu nasıl sipariş edebilirim?

Yedek Su Filtresi için OWF51 kartuş modelini bayiinizden ve servis merkezlerimizden edinebilirsiniz. Daha fazla bilgi için yerel distribütörünüzle irtibat kurun.



Taze Gıda Özellikleri

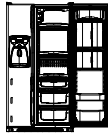

Bu Özellikler Benimkinden Farklıysa?

Bu kitap, bu ürün serisinde bulunan özellik çeşitlerini göstermek için tasarlanmıştır. Buzdolabınızda gösterilen tüm seçenekler yoksa, bu seçeneklerin bir çoğunu yerel dağıtıcınızdan satın alabilirsiniz.

İç Raflar

⚠ DİKKAT

Ciddi yaralanma ve hasarların önüne geçmek için, aşağıdaki uyarılara riayet edin:

- Üzerlerine bir şey koymadan önce rafların sabit olduğundan emin olun.
- Tamperli camdan yapılmış rafları dikkatli kullanın. Bu raflar çizildiklerinde, kazındıklarında veya ani ısı değişiklerine maruz kaldıklarında aniden kırılabilirler.

Side Glide™ Raflar (bazı modeller)

Slide Glide™ rafları, arak tarafta bulunan çift çubuklu bir düzeneğe takılır. Bu raflar, yan yana yerleştirilerek tam genişlikte bir düz yüzey oluşturmak için kullanılabilir gibi, farklı çubuklara takıldığında, farklı saklama ihtiyaçlarını karşılamak için sola veya sağa kaydırılabilir.

Raf sökmek veya takmak için:

- Bir rafı sökmek için, çift çubuktan 10° yukarı kaldırın ve yukarı doğru çekerek çıkartın.
- Takmak için ise, yukarıdaki işlemleri tersten uygulayın.

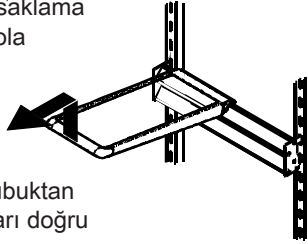

Rafları kaydırmak için:

- Rafın ön kısmını hafifçe kaldırın ve sola veya sağa kaydırın.

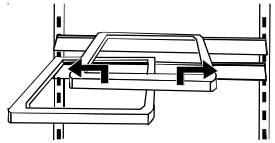

Çift çubuklu düzeneği sökmek veya takmak için:

- Sökmek için, düzeneği kaydırarak metal raydan çıkarın.
- Takmak için, yukarıdaki işlemleri tersten uygulayın.

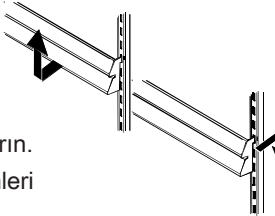

Spillsaver™ Easy Glide™ (bazı modeller)

Spillsaver™ Easy Glide™ rafları, kolay temizlenecek ve arkadaki malzemelere erişmek için rahatça çekilebilecek şekilde tasarlanmıştır. Temizlik kolaylığı için, cam raf sonuna kadar çekilerek ve çerçeveden kaldırarak çıkartılabilir.

- Raf ve çerçeveyi sökmek için, Spillsaver™ sabit rafları ile ilgili talimatlara bakın.

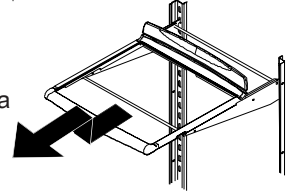

Spillsaver™

Spillsaver™ sabit rafları, kolay temizlik için basit döküntüleri tutar.

- Rafları sökmek için, yukarı kaldırarak dışarı çekin.
- Rafları takmak için, yukarıdaki işlemleri tersten uygulayın.

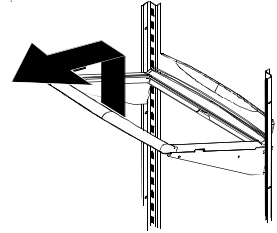

Raf Arkası Uzantıları (bazı modeller)

Raf arkası uzantıları, malzemelerin rafın arkasına düşmesini önlemeye yardım eder.

Raf arkası uzantılarını çıkarmak veya takmak için:

- Çıkarmak için, uzantıyı rafın arkasından doğrudan yukarıya çekin.
- Takmak için, raf uzantısının çıkıntılarını raf çerçevesindeki deliklere sokun.



Kapak Rafları

Süt Ürünleri Gözü

Süt ürünleri gözü, tereyağı, yoğurt, peynir gibi ürünlerin rahatça saklanmasını sağlar. Bu bölme, kapak üzerindedir ve ayarlanabilir. Saklama ihtiyaçlarına göre bir çok farklı yere taşınabilir.

- Sökmek için, sütü ürünleri gözünü yukarı kaydırın ve kendinize çekin.
- Takmak için, yukarıdaki işlemleri tersten uygulayın.

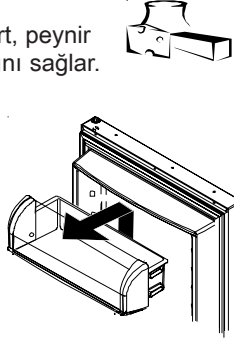

Açılır Kapaklı Gözler (bazı modeller)

Açılır Kapak Göz düzeneği, gıdaları saklamak için kapakta ayarlanabilir bölmeler oluşturan bir raf ve çerçeveden oluşur. Göz düzeneği öne eğilerek içindekilere kolay erişilmesine imkan verir ve yukarı kaldırılarak kolaylıkla temizlenebilir ve ayarlanabilir.

Gözlerin çıkartılması ve takılması:

- Gözü çıkartmak için, hafifçe ileri itip kendinize doğru çekin.
- Gözü takmak için, çerçeveye doğru kaydırarak, yukarı itin.

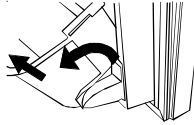

Çerçeveyi ayarlamak için:

- Gözü yukarıdaki talimatlara göre çıkartın.
- Çerçeveyi kapı mesnedinden çıkartın ve istediğiniz konuma takın.

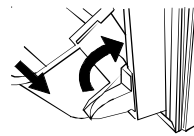

Kaymaz Altıklar

Kaymaz Altıklar, kapı gözlerindeki nesnelerin kaymasını önler. Kaymaz Altıklar sökülebilir ve bulaşık makinelerinde yıkanabilir.

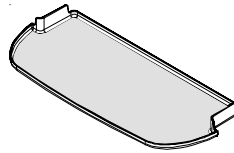

Beverage Chiller™ / Mini-Chiller™ (bazı modeller)



Ayarlanabilir Beverage Chiller™ ve Ayarlanabilir Mini Beverage Chiller™ meşrubat ve diğer nesnelerin taze gıda bölümündeki diğer öğelere göre en fazla 3 °C daha soğuk tutulmasına olanak verir. Hava girişi, Dondurucu bölümünden Beverage Chiller™ bölümüne hava geçmesini sağlar.

Beverage Chiller™ ayar düğmesi taze gıda bölümünün sol duvarındadır. Bu düğmeyle Beverage Chiller™ içinde dolaşan hava miktarı ayarlanır. Daha fazla soğutmak için düğmeyi büyük kar tanesine doğru çevirin.

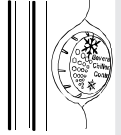

Beverage Chiller™ biriminin sökülmesi ve takılması:

- Soğutucunun üzerinde süt ürünleri gözü ve kapak gözü takılıysa, önce bu birimlerin sökülmesi gerekir. İlgili talimatlara uyarak bu öğeleri sökün. Beverage Chiller™ düzeneğini yukarı kaydırın ve kendinize doğru çekin.
- Takmak için, Beverage Chiller™ soğuk hava giriş deliklerini (A) kapak contasındaki iki hava girişinden (B) birisinin üzerine getirin. Düzeneği kapak contası mesnedine doğru, durana kadar aşağı kaydırın.

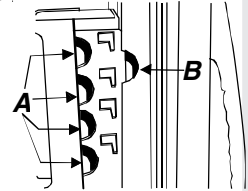
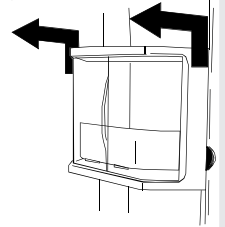

ÖNEMLİ NOT: Beverage Chiller™, hava giriş delikleri kapı contasındaki hava girişiyle hizalanmadığı takdirde doğru çalışmaz.

Kapı Gözleri

Kapı gözleri, özel saklama ihtiyaçlarına göre ayarlanabilir.

- Sökmek için, gözü yukarı kaydırın ve kendinize doğru çekin.
- Takmak için, yukarıdaki işlemleri tersten uygulayın.

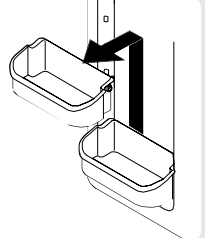

Taze Gıda Özellikleri

Çekmeceler

Mezelik/Sebzelik *iklim kontrollü*

Mezelik/Sebzelik sistemi, bu bölmeyi en fazla 3 °C daha soğuk tutabilen değişken soğukluğu ayarlanabilir bir çekmecedir. Bu çekmece meze veya sebze saklamak için kullanılabilir.

NOT: Mezelik/Sebzelik sistemine yönlendirilen soğuk hava buzdolabının soğukluğunu azaltabilir.

Ayar düğmeleri

Çekmecenin sol duvarında bulunan iklim ayar düğmeleriyle, Mezelik/Sebzelik çekmecesindeki havanın soğukluğu ayarlanır. Kabuklu meyve ve sebzeler için normal buzdolabı soğukluğu sağlamak istiyorsanız, ayar düğmesini *cold* (soğuk) konumu getirin. Yemek veya mezeler içinse, *coldest* (en soğuk) ayarını seçin.

Sebzelik *iklim kontrollü*

Garden Fresh™ sebzelik bölümü, nem oranı ayarlanabilen bir ortamda sebzelerin daha uzun süre saklanabilmesini sağlar.

Ayar düğmeleri

Garden Fresh™ ayar düğmeleri sebzelikteki nem oranının ayarlanmasını sağlar. Kabuklu meyve ve sebzeler için *low* (düşük) ayarını seçin. Yapraklı sebzeler için ise, *high* (yüksek) ayarını seçin.

Çekmeceleri çıkarmak ve takmak için:

- Bir çekmeceyi çıkarmak için, çekmeceyi sonu kadar kendinize doğru çekin. Çekmecenin önünü hafifçe yukarı kaldırın ve çekin.
- Takmak içinse, yukarıdaki işlemleri tersten uygulayın.



Sebzelik rafını çıkarmak ve takmak için:

- Duvar mesnetlerinden kaldırarak çıkarın.
- Rafı takmak içinse, duvar mesnetlerine indirerek takın ve arka duvara yaslanana kadar itin.

Beverage Organizer™ (bazı modeller)

Beverage Organizer™, Spillsaver™ Easy Glide™ rafının altından kaydırılarak çıkartılır. Bu raf on iki onsa kadar meşrubat şişesi alır.

Meşrubat Rafını Sökmek ve Takmak İçin:

- Çıkarmak için, rafı boşaltın. Rafı sonuna kadar yukarı çekin ve raydan çıkarmak için ön tarafını kaldırın. Kendinize doğru çekerek çıkartın.
- Takmak için, yukarıdaki işlemleri tersten uygulayın.

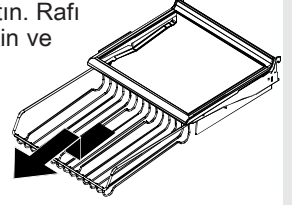

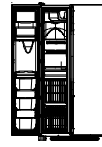

Dondurucu Özellikleri

Bu Özellikler Benimkinden Farklıysa?

Bu kitap, bu ürün serisinde bulunan özellik çeşitlerini göstermek için tasarlanmıştır. Buzdolabınızda gösterilen tüm seçenekler yoksa, bu seçeneklerin bir çoğunu yerel dağıtıcınızdan satın alabilirsiniz.

Temel Özellikler

⚠ DİKKAT

Hasara yol açmamak için, aşağıdaki hususlara riayet edin:

- Buz üreticisi kolunu yukarı veya aşağı doğru zorlamayın.
- Buz biriktirme kabına hiçbir şey koymayın veya saklamayın.

Otomatik Buz Sebili

Bu buz üreticisi sebil sisteminde kullanılan buzlu üretir.

Buz Üreticisinin İlk Kullanımı

- Buz kabının yerinde ve buz üreticisi kolunun aşağıda olduğundan emin olun.
- Dondurucu bölümü -18° ile -17° C arasına ulaştığında, buz üreticisi suyla dolar ve çalışmaya başlar.
- İlk montajdan sonra ilk buzları almak için yaklaşık 24 saat beklemeniz gerekir.
- İlk 12 saate üretilen buzları atarak sistemdeki pisliklerin tümüyle temizlendiğinden emin olun.

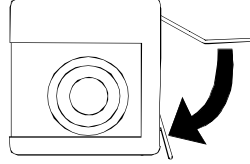

Kullanım Talimatları

- Buz kabının yerinde ve buz üreticisi kolunun aşağıda olduğundan emin olun.
- Dondurucu bölümü -18° ile -17° C arasına ulaştığında, buz üreticisi suyla dolar ve çalışmaya başlar. Yaklaşık olarak her 3 saatte bir yeni bir buz seti üretilir.
- Buz üretimini, buz üreticisi kolunu bir tıklama sesi duyana kadar yukarı kaldırarak durdurun.
- Kol tekrar aşağı indirilene kadar buz üreticisi kapalı kalacaktır.

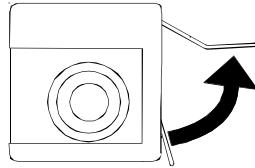

ÖNEMLİ: Dondurma rafı, eğer Buz Üreticisi (Ice Maker) kapalı ("off") ise monte edilmemelidir.

Dondurma Rafı

Dondurma Rafı hızlı soğutulması veya dondurulması gereken malzemeler için kullanılır.

- Çıkarmak için, Dondurma Rafını buz kabı raylarından kaldırarak çıkartın ve kendinize doğru çekin.
- Takmak için, yukarıdaki işlemleri tersinden uygulayın.

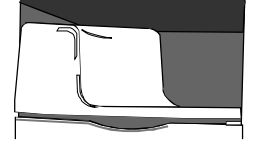

ÖNEMLİ: Dondurma rafı, eğer Buz Üreticisi (Ice Maker) kapalı ("off") ise monte edilmemelidir.

Buz Biriktirme Kabı

Buz biriktirme kabı otomatik buz sebilinin altındadır.

Buz biriktirme kabını çıkarmak ve takmak için:

- Kabı çıkarmak için, Buzdolabı Rafını çıkarın. Buz üreticisini kapatmak için kolunu yukarı kaldırın.
- Kabın önünü yukarı kaldırın ve sonuna kadar çekin. Kabın önünü kaldırın ve çıkarın.
- Takmak için, kabı, buz üreticisinin altında rayların üzerinde yerine oturana kadar itin. Buz üreticisini açmak için kolunu aşağı indirin ve Dondurma Rafının yerine takın.

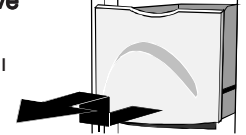

ÖNEMLİ NOT: Buzların doğru bir şekilde alınabilmesi için buz kabının yerine oturmuş olması gerekir. Dondurucu kapağı kapanmıyorsa, buz kabı yerine oturmamış demektir. Buz kabını birimin arka tarafıyla doğru bir şekilde ayarlamak için burguyu şekildeki gibi çevirin.

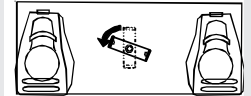

Dondurucu Özellikleri

Raflar

Stor-Mor® Sistemi

Sepetler, arakadaki nesnelere kolay erişilebilmesini sağlayacak şekilde kaydırılabilirler. Özel saklama ihtiyaçlarını karşılamak için raflar sökülebilir.

Stor-Mor® rafını çıkarmak veya takmak için:

- Çıkarmak için, rafın sağ tarafını kabin rayından çıkarın ve duvar montaj klipslerinden çıkarın.
- Takmak için, yukarıdaki işlemleri tersten uygulayın.

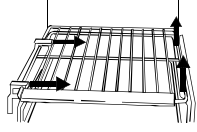

NOT: Rafın arkası kabinin arkasına yaslanarak raylara tam oturması sağlanmalıdır. Yanlış hizalanan raflar kayabilir.

Sepetleri çıkarmak ve takmak için:

- Çıkarmak için, sepetleri sonuna kadar çekin. Sepeti raylardan kurtarmak için önden kaldırın ve çıkarın.
- Takmak için, aynı işlemleri tersten yapın.

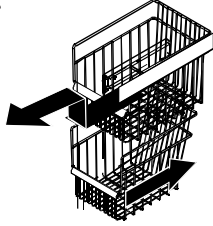

Sabit Dondurucu Rafı

Rafları sökmek veya takmak için:

- Rafı duvar montaj klipsinden çıkarın ve sol montaj deliklerinden çekerek çıkartın.
- Takmak için, yukarıdaki işlemleri tersten uygulayın.

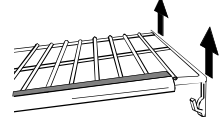

Askılı Tel Raf (bazı modellerde)

Askılı tel raf buz kalıbı tepsileri, paketlenmiş donmuş gıdalar, buz paketleri vb. için ek saklama yeri sağlar.

Rafı çıkarmak için:

- Askılı rafın yuvarlak kancasını ileri iterek, rafı Stor-Mor® rafının sağ tarafından kurtarın. Raf öne doğru salınacaktır.
- Rafı dondurucu bölümünden çıkarmak için yuvarlak kancasına bastırın.

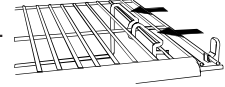

Rafı takmak için:

- Yukarıdaki işlemleri tersten uygulayın.



Kapak Rafları

Kapak Gözleri

- Talimatlar için Taze Gıda bölümüne bakın.

Açılır Kapaklı Gözler (bazı modeller)

- Talimatlar için Taze Gıda bölümüne bakın.

Temel Özellikler

Sebil Işığı *şekilde gösterilmiyor*

Buz veya su alınırken sebil bölgesinde güçlü bir ışık yanar.

Front Fill (Önden Doldurma) Düğmesi (bazı modellerde)

Front Fill (Önden Doldurma) Düğmesi diğer sebil düğmelerinden bağımsız olarak çalışır ve su almak için sebil tablasından farklı bir seçenek oluşturur. Bu özellik, sebil gözüne sığmayan büyük kapları (örneğin, spor şişeleri, sūrahi, büyük tencere, demlik vb..) doldurmak için yararlıdır.

Bu özellik aynı anda rahatça buz ve su alabilmenize de olanak verir. Bunu yapabilmek için, sebil kumanda panelinden tercih ettiğiniz buz modunu seçin. Kabı sebil tablasına bastırın ve aynı anda Front Fill (Önden Doldurma) düğmesine basın.

Sebil Tablası

Sebil tablası, sebil bölmesinin arka duvarında bulunur. Sebil tablasına basıldığında, sebil kumanda panelinde yaptığınız seçime göre buz veya su verilir.

Sökülebilir Tepsi

Sebil bölmesinin altındaki sökülebilir tepsi küçük pislikleri toplamak için tasarlanmıştır ve temizleme ve boşaltma amacıyla kolaylıkla sökülebilir.

ÖNEMLİ NOT: Sökülebilir tepsinin akarı yoktur. Tepsie sürekli su akıtıldığı takdirde, tepsi taşar.

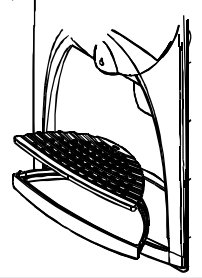
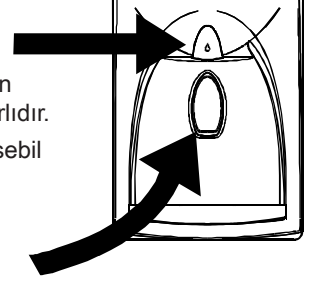

Su sebilinin kullanımı

⚠ DİKKAT

Aralanma veya hasarların önüne geçmek için, aşağıdaki talimatlara riayet edin:

- Sebilin ağızına parmaklarınızı, ellerinizi veya herhangi bir yabancı nesneyi sokmayın.
- Buz kırmak için keskin aletler kullanmayın.
- Buzu doğrudan ince cam veya kristale doldurmayın.

NOT: Su sebilinin ilk kullanımı sırasında, su deposunun dolması için yaklaşık 1-2 dakika bekleyin. Buzdolabını su tesisatına ilk kez bağladığınızda veya uzun süre ara vererek yeniden kullanmaya başladığınızda, ilk 10-14 buz kabını, buzları kullanmadan dökün.

Sebil tablasını kullanmak için:

- Sebil kumanda panelinden su seçiminizi yapın.
- Sağlam, geniş ağızlı bir su kabını tablaya bastırın.
- Suyu kesmek için su kabını tabladan kaldırın. Küçük bir miktar su akmaya devam edebilir, bu su tepside toplanır. Su biriktikçe tepsi bezle silinerek kurutulmalıdır.

Front Fill (Önden Doldurma) düğmesini kullanmak için (bazı modeller):

- Su damlalığını kılavuz olarak kullanarak kabınızı Front Fill (Önden Doldurma) düğmesinin altına getirin.
- Front Fill (Önden Doldurma) düğmesine basın ve basılı tutun.
- İstedığınız miktarda suyu aldıktan sonra düğmeyi bırakın. Küçük bir miktar su akmaya devam edebilir, bu su tepside toplanır. Su biriktikçe tepsi bezle silinerek kurutulmalıdır.

NOT: Su sebili 5 dakikadan uzun süre kullanıldığı takdirde, otomatik bir kilitleme sensörü sebilin elektriğini keser. Daha fazla bilgi için, **Otomatik Kilitleme** bölümüne bakın.

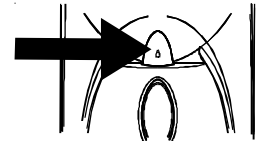
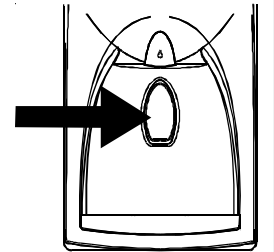

Sebil Özellikleri

Kontrol Özellikleri

(5 düğmeli kumanda paneli)

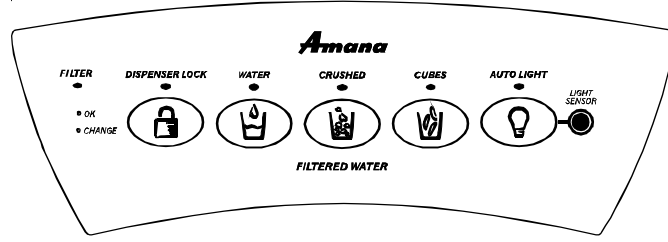

Su Sebilinin Kullanımı

Buz almak için:

- Sebil kumanda panelinden *Cubed (Küp)* veya *Crushed (Kırma)* buz modunu seçin. Düğmenin üzerinde bulunan bir yeşil gösterge ışığı mod seçimini gösterecektir.
- Kabı sebil tablasına bastırın. Kırma buz modunda, kabı sıçramaya en aza indirebilmek için buz çıkışına olabildiğince yakın tutun. **Buz sebili kullanılırken seçim değiştirilemez.**

NOT: Sebil 2-3 dakikadan uzun süre kullanıldığı takdirde, otomatik bir kilitleme sensörü sebilin elektriğini keser. Daha fazla bilgi için, **Otomatik Kilitlenme** bölümüne bakın.

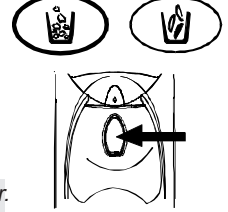

Dispenser Lock (Sebil Kilitlenmesi)

Bu özellik su veya buz verilmesini önler.



Sebili kilitlemek veya açmak için:

- Sebili kilitlemek için, *Dispenser Lock (Sebil Kilidi)* düğmesine basın ve 3-4 saniye basılı tutun. Düğmenin üstünde bulunan yeşil bir ışık sebilin kilitlendiğini teyit eder.
- Sebili açmak için, *Dispenser Lock (Sebil Kilidi)* düğmesine 3-4 saniye basın. Düğmenin üstünde bulunan yeşil ışık kaybolacaktır.

Otomatik Kilitlenme Özelliği Nedir?

Otomatik kilitlenme özelliği, iki sebilten herhangi birisi kadar sürekli çalıştığı takdirde, hem buz hem de su sebilinin elektriğini keser. Bu mod devreye girdiğinde, *Dispenser Lock (Sebil Kilidi)* düğmesinin üstündeki yeşil ışık yanar.

Sebili açmak için:

- Sebili açmak için, *Dispenser Lock (Sebil Kilidi)* düğmesini 3-4 saniye basılı tutun. Düğmenin üstündeki yeşil ışık kaybolacaktır.

Filtre Durum Göstergesi

Filtre Durum göstergesi su filtresinin değiştirilmesi gerektiğini hatırlatır. Yeşil ışık filtrenin iyi durumda olduğunu gösterir. Kırmızı ışık ise filtrenin değiştirilmesi gerektiğini belirtir. Gösterge bir kez kırmızıya döndüğünde, bu işlev sıfırlanana kadar kırmızı kalır.

Göstereyi sıfırlamak için:

- *Dispenser Lock (Sebil Kilidi)* ve *Water (Su)* düğmelerine aynı anda 3-4 saniye basın. Bu fonksiyon başarıyla sıfırlandığında, Filtre Durumu Göstergesi 3 kez yeşil renkte yanıp sönecektir.

FILTER



• OK

• CHANGE

Auto Light (Otomatik Işık)

Auto Light (Otomatik Işık) fonksiyonu, *Light Sensor (Işık Sensörü)* odadaki ışık düzeyinin düşük olduğunu algıladığında sebil ışığının yarım güçle yanmasını sağlar.

Auto Light (Otomatik Işık) fonksiyonunu etkinleştirmek veya devreden çıkarmak için:

- Etkinleştirmek için, kumanda panelinde bulunan *Auto Light (Otomatik Işık)* düğmesine basın. Düğmenin üstündeki yeşil bir gösterge ışığı sensörün etkin olduğunu gösterir.
- Devreden çıkarmak için, *Auto Light (Otomatik Işık)* düğmesine basın. Yeşil gösterge ışığı kaybolacaktır.

NOT: Sebil ışığı *Auto Light (Otomatik Işık)* seçili olsa da olmasa da çalışacaktır.

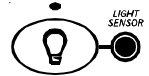

Sabbath Mode (Pazar Modu)

Bu mod, LED ve sebil ışıklarını giden akımı, kumanda düğmelerinin işlevlerini iptal etmeden kesebilmek için tasarlanmıştır.

Sabbath Mode'u (Pazar Modunu) devreye sokmak için:

- *Dispenser Lock (Sebil Kilidi)* ve *Auto Light (Otomatik Işık)* düğmelerine aynı anda basın ve 3 – 4 saniye basılı tutun. 3 – 4 saniye sonra, LED ve sebil ışıkları kapanacaktır. **Bu modda sebil kullanılırken, sebil ışıkları çalışmaz.**

Sabbath Mode'u (Pazar Modunu) devreden çıkarmak için:

- *Dispenser Lock (Sebil Kilidi)* ve *Auto Light (Otomatik Işık)* düğmelerine aynı anda basın ve 3 – 4 saniye basılı tutun. 3 – 4 saniye sonra, LED ve sebil ışıkları devreye girecektir.

NOT: Sabbath Mode (Pazar Modu) devredeyken elektrik kesildiği takdirde, elektrik geri geldiğinde kumanda sistemi Sabbath Mode (Pazar Modunda) kalır.

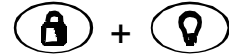

Sebil Özellikleri

Kontrol Özellikleri devam

(Elektronik kontrol)



Sıcaklık Düğmeleri

Bu düğmeler soğutucu ve taze gıda bölümünün sıcaklığını azaltır veya artırır.

Taze gıda bölümünün soğutma düzeyini ayarlamak için:

- düğmesinin yanındaki düğmelerini bulun. Taze gıda bölümünün sıcaklığını arttırmak için , azaltmak için ise düğmesini kullanın.

- Yaptığınız ayarları onaylamak için düğmesine basın.

Soğutucunun soğutma düzeyini ayarlamak için:

- düğmesinin yanındaki düğmeleriyle yukarıdaki talimatları tekrarlayın.

Max Cool (Maksimum Soğutma)

Bu fonksiyon taze gıda bölümünün sıcaklığının, önceden ayarlanmış Minimum Buzdolabı Sıcaklık Ayarına düşürülmesini sağlar. Bu ayar yaklaşık 10 saat boyunca etkin kalır.

NOT: Max Cool veya Max Freeze ayarı etkin olduğunda sıcaklık ayarı değiştirilemez.



Max Cool ayarını etkinleştirmek için:

- düğmesine basın. Bu düğmenin üzerindeki yeşil ıyık bu ayarın etkin olduğunu gösterir.

Max Cool ayarını devreden çıkarmak için:

- düğmesine basın. Bu düğmenin üzerindeki yeşil ıyık sönecektir.

Max Freeze (Maksimum Dondurma)

Bu fonksiyon soğutucu bölümünün sıcaklığının, önceden ayarlanmış Minimum Soğutucu Sıcaklık Ayarına düşürülmesini sağlar. Bu ayar yaklaşık 24 saat boyunca etkin kalır.

NOT: Max Cool veya Max Freeze ayarı etkin olduğunda sıcaklık ayarı değiştirilemez.



Max Freeze ayarını etkinleştirmek için:

- düğmesine basın. Bu düğmenin üzerindeki yeşil ıyık bu ayarın etkin olduğunu gösterir.

Max Freeze ayarını devreden çıkarmak için:

- düğmesine basın. Bu düğmenin üzerindeki yeşil ıyık sönecektir.

Ekran Açık/Kapalı

Ekran Açık/Kapalı düğmeleri Led ekranını açar veya kapatır.



Ekranı kapatmak için:

- düğmesine basın. Ekran kapanacaktır.

Ekranı açmak için:

- düğmesine basın. Ekran yeniden açılacaktır.

Tatil Modu

Bu anahtar etkinleştirildiğinde, buz çözme çevrim süresi daha uzun olur. Bu, enerji tasarrufu sağlar.



Buzdolabını Tatil Moduna geçirmek için:

- düğmesine basın.

Buzdolabını Tatil Modundan çıkarmak için:

- düğmesine basın veya buzdolabının kapağını açın.

Alarm Kapalı

Bu anahtar, HI TEMP (Yüksek Sıcaklık) Uyarı Göstergesi ve sesli alarmının yanı sıra OPEN DOOR (Kapağı Aç) sesli alarmını kapatmak için kullanılır.

Alarmı kapatmak için:

- düğmesine basın.



Gizli Kontrol Özellikleri (Elektronik Kontrol)

Hafta Sonu Modu

Bu modun amacı, tüm kontrollerin işlevsel kalmasını sağlayarak LED ve sebil ışıklarını devreden çıkarmaktır.



Hafta Sonu Modunu etkinleştirmek için:

- ve düğmelerine aynı anda basarak 3 saniye boyunca basılı tutun. 3 saniye sonra, LED ve sebil ışıkları sönecektir. **Bu moddayken sebil kullanıldığı takdirde, sebil ışıkları yanmaz.**

Hafta Sonu Modunu devreden çıkarmak için:

- ve düğmelerine aynı anda basarak 3 saniye boyunca basılı tutun. 3 saniye sonra, LED ve sebil ışıkları yanacaktır.

NOT: Hafta Sonu modundayken elektrik kesildiği takdirde, elektrik geri geldiğinde buzdolabı Hafta Sonu modunda kalır.

AUTO (Otomatik) Ekran

AUTO (Otomatik) Ekran kontrolleri, **SENSOR** (Işık Sensörü) biriminden gelen ışık değerlerini temel alarak LED ekranının aydınlatmasını kontrol eder. AUTO (Otomatik) modunda, **SENSOR** (Işık Sensörü) düşük bir ışık düzeyi algıladığında, ekran aydınlatması iyi aydınlatılan ortamlara göre daha soluk olur. ON (Açık) modunda, ekranın tek aydınlatma ayarı olur ve ışık düzeylerine göre değişmez.

Ekranın güç düzeyini ayarlamak için:

- düğmesine ve soğutucunun düğmesine basıp 3 saniye basılı tutun. Ekranın geçerli etkinlik durumu açık için , otomatik için **AL** biçiminde gösterilir.
- Ekran durumları arasında geçiş yapmak için düğmesini kullanın.
- Seçtiğiniz ayarı etkinleştirmek için düğmesine basın.

Sıcaklık Dönüştürme Modu

Bu Sıcaklık Görüntüleme biçimini Fahrenheit ile Celcius arasında değiştirmek için kullanılır.

Sıcaklık okuma biçimini değiştirmek için:

- ve soğutucunun düğmesine aynı anda 3 saniye boyunca basın. Aynı tuş bileşimine tekrar basıldığında iki seçenek arasında geçiş yapılabilir.

° F
° C

Üst Tuş Takımı Gizli Kilidi

Bu modun amacı üst kısımdaki sebil ayarlarının değiştirilmesini önlemektir. Bu şekilde korunan ayarlar arasında Ekran Açık/Kapalı, Maksimum Soğutma, Maksimum Dondurma, Tatil Modu ve Sıcaklık Ayar fonksiyonları bulunmaktadır.

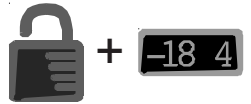

Gizli Sebil Kilidini Etkinleştirmek için:

- ve tuplarına aynı anda 3 saniye boyunca basın.

Gizli Sebil Kilidini Devreden Çıkarmak için:

- ve tuplarına aynı anda 3 saniye boyunca basın.

AÇIK/KAPALI Fonksiyonu

AÇIK/KAPALI fonksiyonu taze gıda ve soğutucu bölümlerinin soğutma fonksiyonunu açar veya kapatır.

Birimi açmak için:

- Ekrandaki değerler kabul edilebilir en yüksek soğutucu değerlerinin dışına çıkana kadar soğutucunun düğmesine basın. Bu noktada ekranda -- -- görüntülenir.
- Seçimi onaylamak için düğmesine basın.

Birimi devreden çıkarmak için:

- Soğutucunun düğmesine basın.
- Seçimi onaylamak için düğmesine basın.



UYARI

Ciddi yaralanmalara veya ölüme neden olabilecek elektrik çarpmalarının önüne geçmek için, buzdolabının fişini prizden çekmeden bakım veya servis işlemi yapmayın.

İpuçları ve Bakım

? Paslanmaz çelik ürünüm için hangi temizleyicileri öneriyorsunuz?

İmalatçı firma bu ürün için bir temizleyici satmaktadır (Parça No: 31960801). Satın almak için lütfen yerel distribütörünüze başvurun.

ÖNEMLİ NOT: Temizlik ürünlerinin yanlış kullanımı veya önerilmeyen ürünlerin kullanılması nedeniyle zarar gören paslanmaz çelik ürünler garanti kapsamı dışındadır.

Buzdolabımdaki bir kokuyu nasıl yok edebilirim?

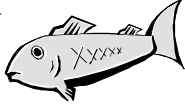

1. Tüm yiyecekleri çıkarın ve buzdolabını prizden çekin.
2. Tavan, taban ve duvarlar dahil olmak üzere tüm iç yüzeyleri "Genel" talimatlara uygun bir şekilde temizleyin. Köşelere, eğimlere ve oluklara özel bir dikkat gösterin. Tüm çekmece, raf ve contaları temizleyin.
3. Buzdolabının fişini prize takın ve yiyecekleri tekrar yerleştirin. Tüm şişe, kap ve kavanozları yıkayın ve kurutun. Yeniden koku oluşmaması için yiyecekleri koku sızdırmayacak şekilde kapatılmış kaplara koyun. 24 saat geçtikten sonra, kokunun gidip gitmediğini kontrol edin.

Koku gitmemişse, aşağıdaki işlemleri uygulayın.

4. 1. ve 2. adımları tekrarlayın.
5. Taze sebzeleri buzdolabı bölümünün üst rafına koyun. Buzdolabı ve dondurucu bölmelerini, kapaklar dahil siyah beyaz gazete kağıdıyla kaplayın.
6. Gazetelerin üzerine rasgele dağıtarak kömür parçaları yerleştirin.
7. Kapakları kapatın ve 24-48 saat bekleyin.
8. Kömür parçalarını ve gazeteleri çıkartın.
9. 2. ve 3. adımları tekrarlayın.

Kokuyu gideremediğiniz takdirde, yardım için ürünü satın aldığınız mağazaya başvurun.

Buzdolabınızı Nasıl Temizleyeceksiniz?



⚠ UYARI

Ciddi yaralanmalara ve ölümlere neden olan elektrik çarpmalarının önüne geçmek için, temizlikten önce elektrik fişini prizden çekin. Temizlik bittikten sonra, fişi geri takın.

⚠ DİKKAT

Yaralanma veya maddi hasarların önüne geçmek için:

- Tüm temizlik ürünlerinin imalatçı uyarılarını okuyun ve uygulayın.
- Kapak gözleri, raflar veya aksesuarları bulaşık makinesinde yıkamayın. Aksesuarlar kırılabilir veya deforme olabilir.
- Tamperli cam rafları dikkatli temizleyin. Bu raflar çizildiklerinde, kazındıklarında veya ani ısı değişikliklerine maruz kaldıklarında aniden kırılabilirler.
- Yumuşak zeminleri karton, halı veya başka bir koruyucu malzemeyle koruyun.

Genel Talimatlar

1. Yüzeyleri sıcak su ve karbonat karışımıyla yıkayın. Yüzeyleri temizlemek için yumuşak ve temiz bir bez kullanın.
2. Yüzeyleri sıcak su ile durulayın. Yumuşak, temiz bezle kurulayın.

Çıkartmalar

1. Yapışkan kalıntıları, çıkartmalar yumuşayana kadar üzerine parmaklarınızla diş macunu sürerek çıkartın.
2. Yüzeyi sıcak suyla yıkayın ve yumuşak, temiz bir bezle silin.

Kapak contaları

1. Kapak contalarını daima temiz tutun. Kapak contalarını üç ayda bir "Genel" talimatlara göre temizleyin.

Kondansatör Bobinleri

Buzdolabınızdan en yüksek verimi almak için üç ayda bir kondansatör temizliği yapın. Biriken toz ve lifler şunlara neden olabilir:

- soğutma performansını düşürebilir.
- elektrik sarfiyatını artırır.
- uç durumlarda, erken kompresör arızalarına neden olabilir.

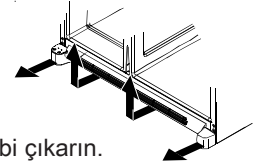

1. Taban ızgarasını ve alt menteşe kapaklarını şekildeki gibi çıkarın.
2. Kondansatör bobininin ön yüzeyini elektrik süpürgesine ince bir uç takarak temizleyin.
3. Taban ızgarasını, klipslerini deliklere sokup bastırarak takın. Alt menteşe kapaklarını alt menteşelere bastırarak takın.

Cam Raflar

Rafın ön kısmını kaldırın, kancaları metal raydan çıkarın ve çekerek çıkartın. Rafı bir havlunun üzerine koyun. Temizlemeden önce rafın oda sıcaklığına gelmesini bekleyin. Yarıkları aşağıdaki adımları izleyerek temizleyin;

1. Yumuşak bir deterjanı sulandırın ve plastik bir mutfak fırçasıyla bu solüsyonu yarıklara uygulayın. Reaksiyonun tamamlanması için 5 dakika bekleyin.
2. Yarıklara püskürtme ucu kullanarak sıcak su sıkın.
3. Rafın iyice kurummasını bekleyin ve kancalarını metal raya takarak ve ön kısmını aşağı indirerek rafı geri takın.

Ampullerin Sökülmesi ve Değişirilmesi

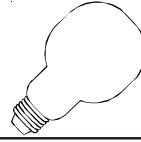

⚠ UYARI

Ciddi yaralanma ve ölümlere yol açabilen elektrik çarpmalarını önlemek için, ampul değiştirmeden önce buzdolabının fişini prizden çekin. Güç kablosunu prizden çıkaramıyorsanız, sigortayı kapatın. Ampul değiştirdikten sonra geri takın.

⚠ DİKKAT

Yaralanma ve maddi hasarların önüne geçmek için, aşağıdaki uyarılara riayet edin:

- Ampulün soğumasını bekleyin.
- Ampul değiştirirken eldiven giyin.



En Fazla Enerji Tasarrufunu Nasıl Sağlarım?

Bu buzdolabı sektörde enerji verimliliği en yüksek buzdolaplarından birisi olacak şekilde tasarlanmıştır. Enerji tüketimini aşağıdakileri gözeterek azaltabilirsiniz;

- Normal oda sıcaklığı olan 16° ve 43° C de ve ısı kaynakları ve doğrudan güneş ışığının uzağında çalıştırın.
- Buzdolabı, dondurucu ve Chiller Fresh™ sisteminin ayarlarını gereğinden soğuğa getirmeyin.
- Dondurucu bölümünü dolu tutun.
- Kapak contalarını temiz ve esnek tutun. Aşındığında değiştirin.
- Kondansatör bobinlerini temiz tutun.

Üst taze gıda bölümü

1. Lamba muhafazasının her iki tarafındaki parmak girintilerini bulun. Parmaklarınızı sokun ve muhafazanın her iki tarafına da bastırın. Muhafazayı aşağı indirin ve çıkarın.
2. Ampulleri çıkarın.
3. Cihazın Kripton E27 tipi ampullerini **en fazla 25 watt'lık** ampullerle değiştirin.
4. Lamba muhafazasını, ön tırnaklarını lamba grubunun ön tarafındaki yuvarın deliklerine sokarak geri takın.
5. Lamba kapağını geri takın.

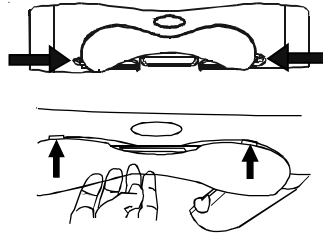

Alt taze gıda bölümü ve sebilsiz model dondurucu bölümü

1. Lamba kapağının alt tırnaklarını (A) sıkıştırın ve kendinize doğru çekin.
2. Ampulü sökün.
3. Cihazın Kripton E27 tipi ampullerini **en fazla 25 watt'lık** ampullerle değiştirin.
4. Ampul kapağının üst tırnaklarını (B) yuvasına silmesine takın ve alt kısmını lamba bölmesine bastırarak oturtun.

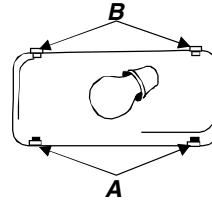

Sebilli model dondurucu bölümü

1. Buz kabını ön tarafını kaldırarak ve çekerek çıkarın.
2. Lamba kapağını üst tırnağını (A) sıkıştırarak ve çekerek çıkarın.
3. Cihazın Kripton E27 tipi ampullerini **en fazla 25 watt'lık** ampullerle değiştirin.
4. Ampul kapağının alt tırnaklarını (B) yuvasına silmesine takın ve üst kısmını lamba bölmesine bastırarak oturtun.
5. Buz kabını yerine oturana kadar kaydırarak geri takın.

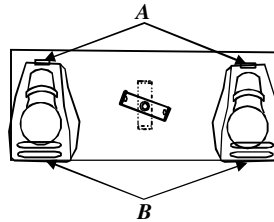

Buz ve Su Sebili

1. Sebil çerçevesinin üst kenarındaki ampulü bulun. Gevşeterek çıkarın.
2. En fazla 12 waat'lık 230/240VAC ampulle değiştirin. Yerel olarak bulunması güç olduğu için torba içinde ilave ampuller tedarik edilmektedir.



Servis Çağırmadan Önce

GÜRÜLTÜ)))

Bugün üretilen buzdolaplarının yeni özellikleri vardır ve enerjiyi daha etkin kullanmaktadırlar. Köpük yalıtımının enerji verimliliği çok yüksektir ve mükemmel bir yalıtım kapasitesi vardır, ancak köpük yalıtımının ses yalıtım düzeyi düşüktür. Bunun sonucu olarak, bazı alışık olmadığınız sesler duyabilirsiniz. Zaman içinde bu seslere alışacaksınız. Servis çağırmadan önce lütfen aşağıdaki bilgilere başvurun.

SORUN	MUHTEMEL NEDENİ	ÇÖZÜM
Tyklama	Dondurucu kumandası (A), kompresörü çalıştırdığında veya durdurduğunda tıklıyor.	Normal çalışır
	Buz çözme zamanlayıcısı (B) elektrikli saat gibi ses çıkarıyor ve buz çözme çevrimine katılıyor ve çıkıyor.	Normal çalışır
Hava sesi veya vızıldaama	Dondurucu fanı (C) ve kondansatör fanı (D) çalışırken bu sesi çıkarıyor.	Normal çalışır
Çağlama veya kaynama sesi	Buharlaştırıcı (E) ve ısı değiştirici (F) sıvısı akarken bu sesi çıkarıyor.	Normal çalışır
Gümbürdeme	Buz üreticisinden (bazı modeller) gelen buz küpleri buz kabına düşüyor (G).	Normal çalışır
	Sebil buz oldu (H) kapanıyor.	Normal çalışır
Titreme gürültüsü	Kompresör (I) çalışırken bir titreme sesi çıkarıyor.	Normal çalışır
	Buzdolabı dengeli değil.	Buzdolabınızın nasıl dengeleneceği ile ilgili ayrıntılı bilgiler için <i>Montaj Talimatları</i> bölümüne bakın.
Vızıltı	Buz üreticisi su vanası (J) kancası (bazı modellerde) su dolarken vızıltıdır.	Normal çalışır
Uđultu	Buz üreticisi (K), su bađlantısı yokken açık ('on') konumunda.	Buz üreticisi kolunu kapalı ('off') konumuna getirerek sesi durdurun. Ayrıntılar için kullanım kılavuzundaki <i>Otomatik Buz Üreticisi</i> bölümüne bakın.
	Buz burgusu (L) (Bazı modellerde) buz verme sırasında buz uđultu yapar,	Normal çalışır
	Kompresör (I) çalışırken yüksek sesli bir uđultu yapabilir.	Normal çalışır
	Manyetik vana (M) buz oluşunu çalıştırıyor.	Normal çalışır

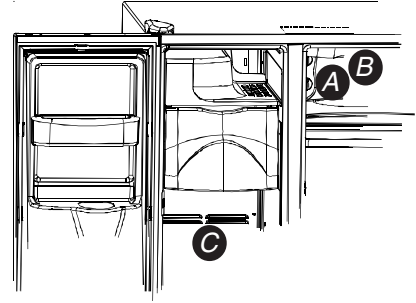
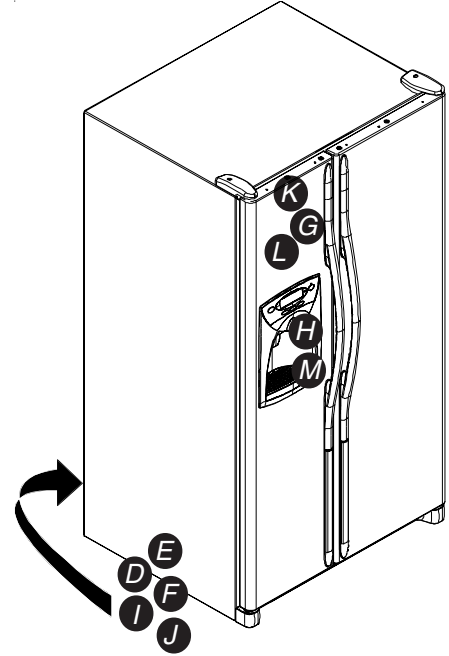

ÇALIŞMA

Dondurucu kumanda ve lambaları açık fakat kompresör çalışmıyor	Buzdolabı buz çözme modunda.	Normal çalışır. Buzdolabının tekrar çalışıp çalışmayacağını görmek için 40 dakika bekleyin.
Mezeli/Sebzeli sistemi çok sıcak	Kumanda ayarları çok düşük.	Kumandaların nasıl ayarlanacağı ile ilgili olarak Mezeli/Sebzeli bölümünde kumandalar bölümüne bakın.
	Dondurucu kumandaları çok düşük ayarlanmıştır.	Kumandaların nasıl ayarlanacağı ile ilgili olarak Kullanım Kılavuzundaki Mezeli/Sebzeli bölümüne bakın.
	Çekmece yanlış takılmıştır.	Çekmecenin konumunu kontrol etmek için Mezeli/Sebzeli sistemi bölümüne bakın.
Buzdolabı çalışmıyor	Buzdolabı prize takılmamıştır.	Prize takın.
	Dondurucu kumanda düğmesi kapalı konumunda.	Kullanım Kılavuzunuzdaki ayarlar bölümüne bakın.
	Sigorta atmış veya devre kesicinin sıfırlanması gerekiyor.	Patlayan sigorta varsa değiştirin. Devre kesiciyi kontrol edin ve gerekiyorsa, sıfırlayın.
	Elektrik kesildi.	Kesinti hakkında bilgi almak için yerel elektrik şirketini arayın.
Buzdolabı hala çalışmıyor	Buzdolabı arızalıdır.	Buzdolabınızın prizden çekin ve başka bir buzdolabınız varsa, içindeki yiyecekleri bu buzdolaba aktarın. Başka bir buzdolabınız yoksa, yiyecekleri korumak için dondurucu bölümüne kuru buz koyun. Garanti gıda kayıplarını kapsamamaktadır. Yardım için servise başvurun.
Taze gıda bölümü çok soğuk	Kondansatör bobinleri kirlidir.	Kullanım Kılavuzunuzdaki temizleme talimatlarına göre temizleyin.
	Buzdolabı veya dondurucu ayarları çok yüksek.	Ayarların değiştirilmesi ile ilgili olarak Kullanım Kılavuzunuzdaki ayarlar bölümüne bakın.
	Beverage Chiller™ (bazı modeller) yanlış takılmıştır.	Dođru konumda olup olmadığını kontrol etmek için Ayarlanabilir Beverage Chiller™ bölümüne bakın.

Servis Çağırmadan Önce

ÇALIŞMA

SORUN	MUHTEMEL NEDENİ	ÇÖZÜM
Yiyecekler çok sıcak	Kapı tam kapanmamış.	Buzdolabı dengeli değil. Buzdolabının nasıllı dengelenmesi ile ilgili olarak <i>Montaj Talimatları</i> bölümüne bakın. Contalarda sızma olmadıysa emin olun. Gerekliyse, Kullanım Kılavuzundaki temizleme talimatlarına göre temizleyin. Yerde kapının doğru kapanmasını engelleyen bir engel (örneğin tam kapanmamış çekmeceler, buz kapları, çok büyük veya hatalı kapanmış kaplar veya yiyecek kümeleri...) olup olmadığını kontrol edin.
	Kumandaların ayarlanması gerekiyor.	Kumandaların nasıllı ayarlayabileceğinizle ilgili olarak Kullanım Kılavuzundaki ayarlar bölümüne bakın.
	Kondansatör bobinleri kirlidir.	Kullanım Kılavuzundaki temizleme talimatlarına göre temizleyin.
	Derinliği 60 cm'den büyük olan modellerde arka hava yzgarası kapanmış.	Buzdolabı içindeki yiyecekleri kontrol ederek yzgaranın önünün kapanmadığından emin olun. Arka hava yzgarası bezeliklerin arkasındadır.
	Kapak çok sık açılmış veya uzun süre açık kalmış,	Kapağın açık kaldığı süreleri kısın. Yiyecekleri, kapağın mümkün olduğunca kısa süre açık kalmasını sağlayacak şekilde yerleştirin. Dolabın içini kapağın mümkün olduğunca kısa süre açık kalmasını sağlayacak şekilde düzenleyin.
Buzdolabında bir koku var	Yiyecek dolaba yeni kondu.	Yeni konulan yiyeceklerin buzdolabı veya dondurucu soğukluğuna ulaşmaları için bekleyin.
	Bölme kirlidir veya kokuya neden olan bir yiyecek var.	Kullanım Kılavuzundaki koku giderme talimatlarına başvurun.
	Hava filtresinin (Bazı modeller) değiştirilmesi gerekiyor.	Hava filtresini değiştirin.
Buzdolabının dibinde su damlacıkları oluşuyor.	Contaların sızdırma yapmadığından emin olun.	Gerekliyse, Kullanım Kılavuzundaki temizleme talimatlarına göre temizleyin.
	Nem oranı yüksek.	Nem oranı yüksek olduğu zamanlarda normaldir.
	Ayarların değiştirilmesi gerekiyor.	Kumanda ayarlarının nasıllı değiştirileceği ile ilgili yardım için Kullanım Kılavuzunun ayarlar bölümünde bulabilirsiniz.
Buzdolabının içinde su damlacıkları oluşuyor.	Nem oranları çok yüksek veya kapak sık açılmış.	Kumanda ayarlarının nasıllı değiştirileceği ile ilgili yardım için Kullanım Kılavuzunun ayarlar bölümünde bulabilirsiniz.
	Contaların sızdırma yapmadığından emin olun.	Kapağın açık kaldığı süreleri kısın. Yiyecekleri kapağın mümkün olduğunca kısa süre açık kalmasını sağlayacak şekilde düzenleyin. Gerekliyse, Kullanım Kılavuzundaki temizleme talimatlarına göre temizleyin.
Buzdolabı veya buz üreticisi alıplımadık sesler çıkarıyor veya çok gürültülü.	Normal çalışır.	Kullanım Kılavuzundaki Servis Çağırmadan Önce bölümünün gürültü ile ilgili açıklamalarını okuyun.
Mezelik/Sebzelik Sistemi ve/veya sebzelik çekmeceleri rahat kapanmıyor	Çekmecenin içindeki veya çevresindeki bölmelere malzemeler çekmecenin kapanmasını engelliyor olabilir.	Yiyecekleri ve kapları çekmeceleri engellemeyecek şekilde eniden yerleştirin.
	Çekmece doğru konumda değil.	Doğru yerleştirme için Mezelik/Sebzelik Sistemi ve/veya sebze çekmecesini bölümüne bakın.
	Buzdolabı dengeli değil.	Buzdolabının nasıllı dengeleyeceğinizle ilgili olarak <i>Montaj talimatları</i> bölümüne bakın.
	Çekmecenin olukları kirlidir veya bakımı gerekiyor.	Çekmecenin oluklarının sıcak, sabunlu suyla yıkayın. Bol suyla durulayın ve kurutun. Çekmece oluklarına ince bir vazelin tabakası sürün.
Buzdolabı çok sık çalışıyor	Kapaklar çok sık açılmış veya uzun süre açık tutulmuş.	Kapağın açık kalma sürelerini kısın. Yiyecekleri, kapağın mümkün olduğunca kısa süre açık kalmasını sağlayacak şekilde yerleştirin. Dolabın içini kapağın mümkün olduğunca kısa süre açık kalmasını sağlayacak şekilde düzenleyin.
	Ortam nemi veya ısı çok yüksek.	Normal çalışır
	Yeni yiyecek kondu.	Yeni konulan yiyeceklerin buzdolabı veya dondurucu soğukluğuna ulaşmaları için bekleyin.
	Buzdolabı ortam veya yakınındaki elektrikli cihazlar nedeniyle ısıya maruz kaldı.	Buzdolabının ortamını değerlendirin. Buzdolabının dahi iyi çalışması için yerini değiştirmeniz gerekebilir.
	Kondansatör bobinleri kirlidir.	Kullanım Kılavuzundaki temizleme talimatlarına göre temizleyin.

Servis Çağırmadan Önce

ÇALIŞMA (devam)

SORUN	MUHTEMEL NEDENİ	ÇÖZÜM
Buzdolabı çok sık çalışıyor (devam)	Ayarların değiştirilmesi gerekiyor. Kapak tam kapanmıyor.	Ayarların değiştirilmesi ile ilgili olarak Kullanım Kılavuzunuzdaki ayarlar bölümüne bakın. Buzdolabı dengeli değil. Buzdolabınızın nasıl dengeleyeceğinizi ilgili olarak <i>Montaj talimatları</i> bölümüne bakın. Yerde kapının doğru kapanmasını engelleyen bir engel (örneğin tam kapanmamış çekmeceler, buz kapları, çok büyük veya hatalı kapanmış kaplar veya yiyecek kümeleri...) olmadıysanızdan emin olun. Gerekirse, Kullanım Kılavuzundaki talimatları izleyerek contaların sızdırmazlığını kontrol edin.

BUZ VE SU

Su bulanık görünür	Suda hava veya hava kabarcıkları var.	Sebil ilk kullanıldığında bu normaldir ve kullanıldıkça geçer.
Su ve/veya buz kalıplarında parçacıklar var.	Filtre kartuşundan kömür tozu geliyor. Sudaki mineraller su donduğunda veya eridiğinde parçacıklara dönüşebilir.	Kartuştan gelen ilk suda zararsız karbon tozu olabilir. Bu parçacıkların tüketilmesi zararlı değildir. Yık birkaç kullanımdan sonra kaybolurlar. Bu parçacıklar zararlı değildir ve su kaynaklarında doğal olarak olur.
Sebil kumandasında gösterge ışığı yanıyor (bazı modeller)	Dondurucu kapaklı değil. Buzdolabı prize takılı değil. Sigorta yanmış veya devre kesicinin sıfırlanması gerekiyor. Elektrik kesintisi var.	Dondurucu kapaklı olduğundan emin olun. Dondurucu kapaklı kaldığında, kumandaya gelen elektrik kesilir. Prize takın. Patlayan sigorta varsa değiştirin. Devre kesicileri kontrol edin. Kesinti hakkında bilgi almak yerel elektrik şirketini arayın.
Tablaya bastırıldığında su veya buz alınamıyor (bazı modeller)	Dondurucu kapaklı değil. Kumandalar kilitleme modunda. Su haznesi doluyor. Buz üreticisi veya buz üreticili buzdolabı yeni monte edilmiş veya kısa bir süre önce çok miktarda buz kullanılmış. Su filtresi tıkanmış veya değiştirilmesi gerekiyor.	Dondurucu kapaklı olduğundan emin olun. Dondurucu kapaklı kaldığında, kumandaya gelen elektrik kesilir. Sebilin kumanda ayarları talimatlarına bakın. Yık kullanım sırasında, su haznesinin dolması yaklaşık 45 saniye alır. Buz üretiminin başlaması ve buz üreticisinin boşaldıktan sonra yeniden dolması için 24 saat bekleyin. Su filtresini değiştirin.
Buz üreticisi yeterince buz üretmiyor veya buzlar deforme oluyor (bazı modeller)	Buz üreticisi ve yeni monte edilmiş veya kısa bir süre önce çok miktarda buz kullanılmış. Su basıncı düşük. Su filtresi tıkanmış veya değiştirilmesi gerekiyor.	Buz üretiminin başlaması ve buz üreticisinin boşaldıktan sonra yeniden dolması için 24 saat bekleyin. Düşük su basıncı vananın sızma yapmasına neden olabilir. Vananın doğru çalışması için su basıncı inç karede 20 – 100 pound arasında olmalıdır. Su filtreli buzdolapları için inç karede en az 35 pound basınç önerilmektedir. Su filtresini değiştirin.
Buz üreticisi buz üretmiyor (bazı modeller)	Buz üreticisi kolu doğru konumda değil. Su pebekesinden gelen su vanasına ulaşmıyor. Su tesisatı borularında kırımlar var. Su basıncı çok düşük. Dondurucu soğutunu kontrol edin. Buz kabı doğru takılmamış.	Buz üreticisi kolunun aşağıda olduğundan emin olun. Ayrıntılar için Kullanım Kılavuzunda <i>Otomatik Buz Üreticisi</i> bölümüne bakın. <i>Montaj Talimatları</i> bölümünde açıklanan su bağlantısını yapma işlemlerini uygulayın. Su tesisatını kapatın ve kırımları gidirin. Kırımlar giderilemiyorsa, boruları değiştirin. Doğru çalışma için su basıncı inç karede 20 – 100 pound arasında olmalıdır. Su filtreli buzdolapları için inç karede en az 35 pound basınç önerilmektedir. Ayarların değiştirilmesi ile ilgili yardım almak için Kullanım Kılavuzunuzdaki ayarlar bölümüne bakın. Dondurucunun buz üretebilmesi için -18° ile 17° C (0° ile 2° F) arasında olması gerekir. Doğru montaj ve hizalama için buz kabı bölümüne bakın.

SORUN	MUHTEMEL NEDENÝ	ÇÖZÜM
Buz üreticisi buz üretmiyor (bazý modeller – devam)	Yanlıp su vanasý takýlmýp.	<i>Montaj Talimatları</i> bölümünde su bağlantısı prosedürlerini kontrol edin. Kendiliğinden yataklı ve 3/16" boru vanaları düşük su basıncına neden olur ve zamanla tıkanabilir. İmalatçı firma hatalı montaj ve su bağlantısı nedeniyle oluşan hasarlardan sorumlu değildir.
Dolap su sýzdýrýyor	Su bađlantýsýný tamamlamak için plastik borular kullanýldý.	İmalatçı firma tesisat için bakır boruların kullanılmasını önermektedir. Plastik borular daha dayanıksızdır ve sızıntı yapabilir. İmalatçı firma hatalı montaj ve su bağlantısı nedeniyle oluşan hasarlardan sorumlu değildir.
	Yanlıp su vanasý takýlmýp.	<i>Montaj Talimatları</i> bölümünde su bağlantısı prosedürlerini kontrol edin. Kendiliğinden yataklı ve 3/16" boru vanaları düşük su basıncına neden olur ve zamanla tıkanabilir. İmalatçı firma hatalı montaj ve su bağlantısı nedeniyle oluşan hasarlardan sorumlu değildir.
Buz üreticisi girip borusunda buz oluşuyor	Su basýncý düþük.	Dođru çalışma için su basıncı inç karede 20 – 100 pound arasında olmalıdır. Su filtreli buzdolapları için inç karede en az 35 pound basınç önerilmektedir.
	Dondurucu çok sođuk.	Ayarlar konusunda yardım almak için Kullanım Kılavuzundaki ayarlar bölümüne bakın. Dondurucu sođukluđunun -18 ile 17° C (0° ile 2° F) arasında olması önerilmektedir.
Su normalden yavađ akýyor	Su basýncý düþük.	Dođru çalışma için su basıncı inç karede 20 – 100 pound arasında olmalıdır. Su filtreli buzdolapları için inç karede en az 35 pound basınç önerilmektedir.
Sebil suyu sođuk deđil	Yanlıp su vanasý takýlmýp.	<i>Montaj Talimatları</i> bölümünde su bağlantısı prosedürlerini kontrol edin. Kendiliğinden yataklı ve 3/16" boru vanaları düşük su basıncına neden olur ve zamanla tıkanabilir. İmalatçı firma hatalı montaj ve su bağlantısı nedeniyle oluşan hasarlardan sorumlu değildir.
	Su tesisatý borularýnda kýrýlmalar var.	Su tesisatını kapatın ve kırıkları giderin. Kırıklar giderilemiyorsa, boruları deđiřtirin.
	Su filtresi týkanmýp veya deđiřtirilmesi gerekiyor.	Su filtresini deđiřtirin.
	Buzdolabý yeni monte edildi.	Su haznesindeki suyun sođuması için yaklaşık 12 saat bekleyin.
	Su haznesindeki su bitmiř.	
	Su haznesinin dýpýndaki borulardaki su beklemiř ve oda sýcaklýđýnda ýsýnmýp.	İlk bardak suyu dökün ve yeniden doldurun.

Su Filtresi Verileri

Amana® Sistemi Teknik Özellikler ve Performans Bilgileri Tablosu Buzdolabı Su Filtresi Kartuşu Model OWF-51

Teknik Özellikler

Servis Akış Hızı (En fazla)	0,75 gr/dakika (2,83 l/dakika)
Nominal Servis Ömrü WF-51-NI300 (En fazla)	300 galon / 1135 litre
Nominal Servis Ömrü WF-51-WI500 (En fazla)	500 galon / 1892 litre
Maksimum Çalışma Sıcaklığı	38° C/100° F
Gerekli Minimum Basınç	35 psi / 138 kPa
Minimum Çalışma Sıcaklığı	33 °F / 1 °C
Maksimum Çalışma Basıncı	120 psi / 827 kPa

Genel Kullanım Koşulları: Bu Performans Verileri Tablosunu okuyun ve bu yetenekleri kendi su işleme ihtiyaçlarınızla karşılaştırın.

Bu ürünü suyun mikrobiyolojik açıdan güvensiz ve kalitesinin bilinmediği yerlerde sistem öncesinde veya sonrasında yeterli bir şekilde dezenfekte etmeden kullanmayın. Bu sistemin topaklanmayı azalttığı onaylanmıştır ve filtre edilebilir topaklar içeren dezenfekte edilmiş suyla kullanılabilir.

Katlanabilir su filtre sisteminde bir adet değiştirilebilir OWF-51 kartuşu kullanılmaktadır (sipariş vermek için distribütörünüze başvurun). Filtre kartuşunun zamanında değiştirilmesi ve bu filtre sisteminin tatminkar performansı için şarttır. Genel kullanım, bakım gerekleri ve sorun giderme için lütfen bu Kullanım Kılavuzunun ilgili bölümüne bakın.

Bu sistemin aşağıda listesi verilen maddeleri azaltma oranları ANSI/NSF 42 ve 53'e göre test edilmiştir. Sisteme giren suyun içindeki bulunan bu maddelerin oranı, sistemden çıkan su içinde ANSI/NSF 42 ve 53'te belirtilen kabul edilebilir limitlere veya daha düşük oranlara indirilmektedir.

Performans Verileri*

Madde	Etkin kritik yoğunluk	Çıkan su	Ortalama azaltma (%)	Çıkan sudaki maksimum oran	Gerekli minimum azaltma	Giriş PH değeri
Kurşun	0,15 mg/l +/- % 10	0,001 mg/l	% 99,33	0,001 mg/l	0,010 mg/l	6,5
Kurşun	0,15 mg/l +/- % 10	0,002 mg/l	% 98,66	0,003 mg/l	0,010 mg/l	8,5
Yağ topađı	En az 50.000/l	1 adet/ml	% 99,99	3 adet/ml	>% 99,95	-
Bulanıklık	11 +/- 1 NTU	0,12 NTU	% 98,98	0,18 NTU	0,5 NTU	-
Lindan	0,002 mg/l +/- % 10	0,00005 mg/l	% 97,62	0,00005 mg/l	0,00002 mg/l	-
Atrazin	0,009 mg/l +/- % 10	0,0002 mg/l	% 97,93	0,0006 mg/l	0,003 mg/l	-
Klor	20 mg/l +/- % 10	0,09 mg/l	% 95,26	0,017 mg/l	³ % 75	-
Parçacık**	en az 10.000 parça/ml	900 adet/ml	% 99,68	2400 adet/ml	³ % 85	-
2,4 D	0,210 mg/l +/- % 10	45,45 ug/l	% 84,42	100 ug/l	0,0017 mg/l	-
Asbest	10 ⁷ -10 ⁸ lif/l; liflerin uzunluğu en az 10 mikrometre	0,16 MFL/ml	% 99,96	0,16 MFL/ml	% 99	-

* 0,75 gr/dakika (2,83 l/dakika) akış hızı ve 120 psi (827 kPa) maksimum basınç kullanılarak, standart laboratuvar koşullarında test edilmiştir, ancak fiili performans farklı olabilir. Sağlık Performansı NSF International tarafından test edilmiş ve onaylanmıştır.

** Testin parçacık boyutu sınıflaması. Kullanılan parçacıklar 0,5 – 1 mikron arasındadır.

Pentapure Incorporated
1000 Apollo Road
Eagan, Minnesota ABD
EPA EST #35917-MN-1



OWF51-W1500 ve OWF51-N1300 modelleri, NSF International tarafından ANSI/NSF Standartları 42 ve 53'e göre test edilmiş ve aşağıda belirtilen etkileri azalttığı tespit edilmiştir:

Standart No. 42: Estetik Etkiler
Tat ve Koku Azaltma
Klor Azaltma
Mekanik Filtre Birimi
Parçacık Azaltma Sınıf 1

Standart No. 53: Sağlık Etkileri
Kimyasal Azaltma Birimi
Kurşun, Atrazin, Lindan ve 2,4-D Azaltma
Mekanik Filtre Birimi
Kist, Bulanıklık ve Asbest Azaltma

